

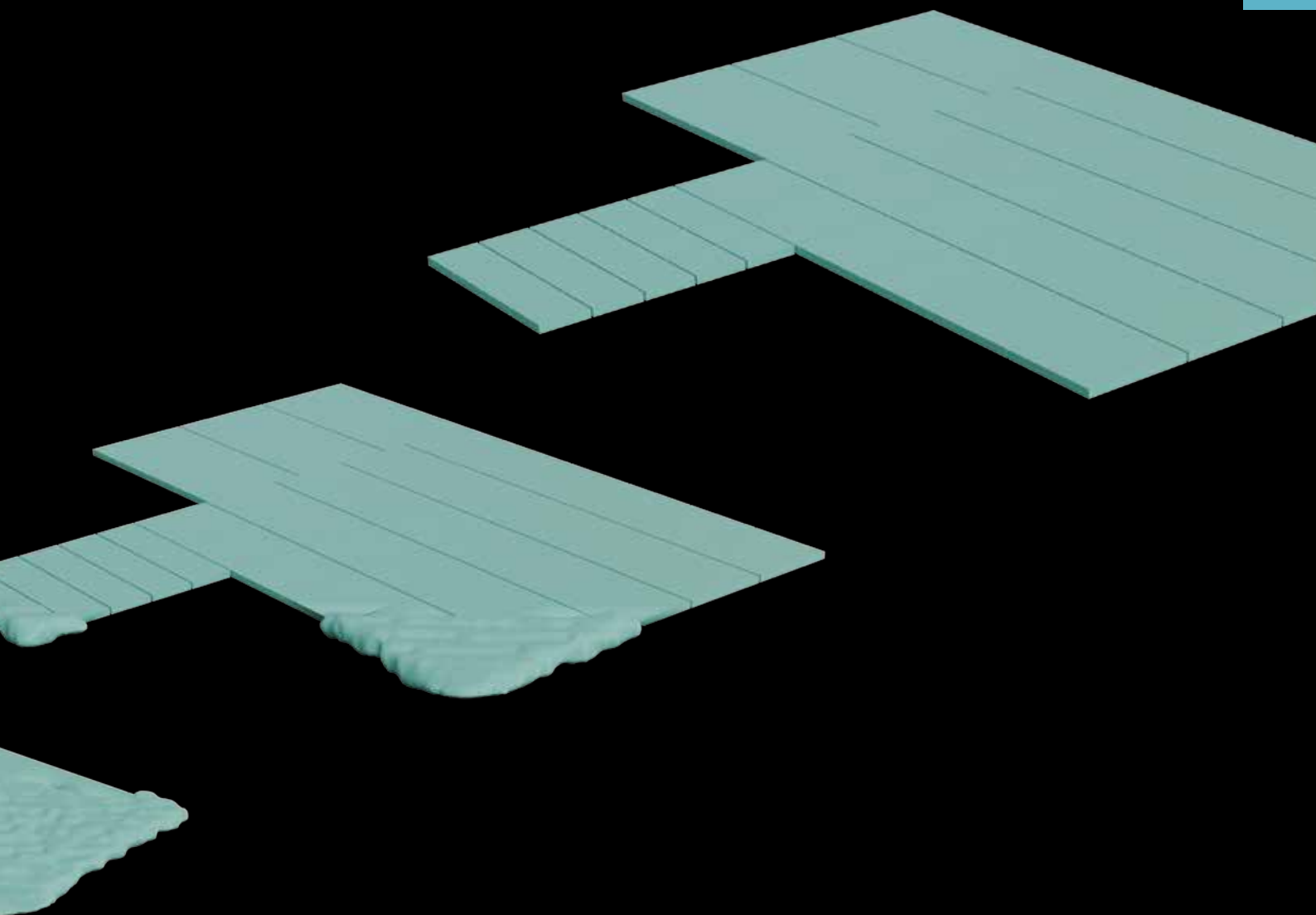

PLOŠNÁ DLAŽBA

Na terasy, k rodinným domům, do zahrad,
parků, na náměstí a chodníky

Výrobky z produkce PRESBETON Drahotuše, s.r.o.



HLADKÁ



Jak už říká název, v případě dlažby HLADKÁ jde o plošnou dlažbu s hladkým povrchem. Sortiment je nabízen v šesti variantách formátů s fazetou a jeden formát bez fazety a to konkrétně 500 × 500 × 48 mm. U formátu 400 × 400 mm si lze objednat i úpravu pohledové hrany. Tento výrobek je vhodný pro dláždění chodníků, zastávek, náměstí, stezek pro cyklisty, ploch okolo obytných a rodinných domů, a lze jím také vydláždít terasy či plochy s občasným pojezdem osobních automobilů. Je mrazuvzdorná a opatřena vnitřním ochranným systémem Protect System IN proti znečištění a pronikání vody.

Povrch hladký

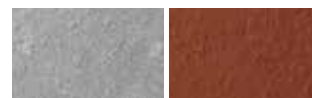

přírodní

červená



HLADKÁ – přírodní



HLADKÁ – přírodní

HLADKÁ bez fazety (BF)

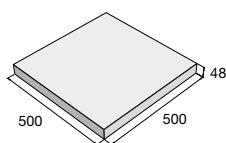

HLADKÁ

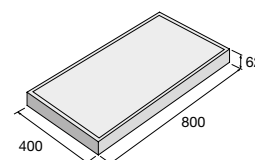
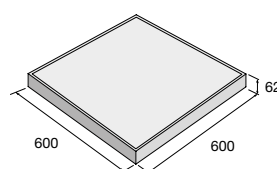
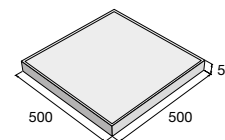
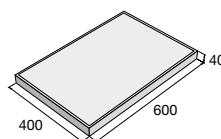
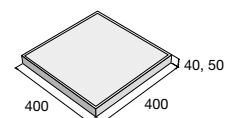
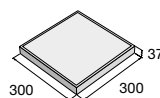

výrobek d × š × v (mm)	barva	cena (Kč/m ²) s DPH
300 × 300 × 37	přírodní	
400 × 400 × 40	přírodní	
400 × 400 × 50	červená	
400 × 400 × 50	přírodní	
500 × 500 × 48 BF	přírodní	
500 × 500 × 50	přírodní	
500 × 500 × 50	červená	
600 × 400 × 40	přírodní	
600 × 400 × 40	červená	
600 × 600 × 62	přírodní	
800 × 400 × 62	přírodní	



H Možnost úpravy pohledové hrany pro formát 400 × 400 × 40.

Aktuální ceny najdete na www.presbeton.cz, nebo naskenováním QR kódu.

KATRINA



Standardní plošná dlažba s tryskanou povrchovou úpravou, která zaručuje výborné protiskuzové parametry. Oblíbený obdélníkový formát 600 × 300 × 40 mm v bílé, šedé a černé barvě je možné mimo jiné klást i na terče. Dlažbu KATRINA lze použít na zpevněné plochy určené pro pohyb chodců, tzn. chodníky, terasy, odpočinkové plochy ve veřejném a soukromém sektoru. Je mrazuvzdorná a opatřená impregnací Protect System TOP proti znečištění a pronikání vody.

Povrch tryskaný



bílá

šedá

černá



KATRINA – šedá

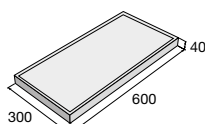

výrobek d × š × v (mm)

cena (Kč/m²) s DPH

600 × 300 × 40



Aktuální ceny najdete na www.presbeton.cz, nebo naskenováním QR kódu.

TAŽÁNA

Plošná dlažba TAŽÁNA disponuje povrchem opracovaným tryskáním, kdy vyniká jemná struktura betonu a použitého kameniva. Díky tomu má také výborné protiskluzové parametry. Dlažba je nabízena ve standardních formátech je vhodná pro zpevněné plochy s lehkým zatížením, tzn. na chodníky, terasy a náměstí. Dostupnost formátu o výšce 62 mm umožňuje použití pro plochy s občasným pojezdem automobilů do 3,5 tun. Dlažba TAŽÁNA je opatřena impregnací Protect System TOP proti znečištění a pronikání vody a je mrazuvzdorná.



TAŽÁNA – bílá

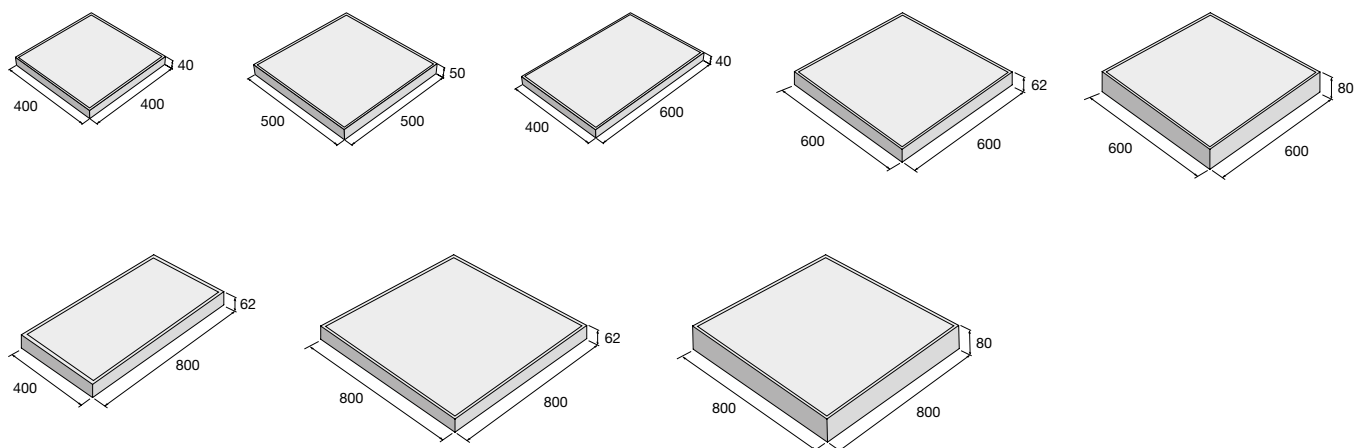

Povrch tryskaný

přírodní

bílá

hnědá

pískovcová



žlutá

šedá

černá



TAĀANA – pískovcová



TAĀANA – šedá

výrobek d × š × v (mm)	barva	cena (Kč/m ²) s DPH
400 × 400 × 40	bílá, hnědá, žlutá, pískovcová, šedá, přírodní	
500 × 500 × 50	bílá, pískovcová, šedá, přírodní	
600 × 400 × 40	bílá, pískovcová, šedá, přírodní	
600 × 600 × 62	bílá, pískovcová, šedá, přírodní	
600 × 600 × 80	přírodní	
800 × 400 × 62	bílá, pískovcová, šedá, černá, přírodní	
800 × 800 × 62	bílá, pískovcová, šedá, černá, přírodní	
800 × 800 × 80	přírodní	



H Možnost úpravy pohledové hrany pro formát 400 × 400 × 40.
Aktuální ceny najdete na www.presbeton.cz, nebo naskenováním QR kódu.

TAMARA



Dlažba TAMARA disponuje reliéfním povrchem, který svým vzhledem připomíná kámen a na vydlážděné ploše působí přirozeným dojmem. Vyrábí se ve dvou povrchových variantách – tryskaný nebo dále neupravovaný reliéf a oba ve formátu 600 × 400 × 40 mm. Tato plošná dlažba je vhodná pro zpevněné plochy s lehkým zatížením, jako jsou náměstí, chodníky, terasy a okolí bazénu. Dlažba je mrazuvzdorná a opatřená vnitřním ochranným systémem Protect System IN proti znečištění a pronikání vody.

Povrch tryskaný reliéf

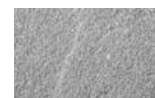

přírodní

Povrch reliéfní



pískovcová



černá



TAMARA – černá

výrobek d × š × v (mm)	barva	povrch	cena (Kč/m ²) s DPH
600 × 400 × 40	přírodní	tryskaný reliéf	
600 × 400 × 40	pískovcová	reliéfní	
600 × 400 × 40	černá	reliéfní	

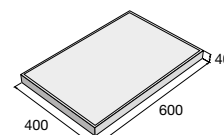

FATIMA



Díky otryskání povrchu této dlažby vynikne výraznější textura použitého kameniva a specifický vzor povrchu. Má výborné protiskluzové parametry, vyrábí se v pěti barevných variantách a v případě této dlažby si lze objednat i úpravu pohledové hrany. Dlažbu FATIMA lze použít na pochodí zpevněné plochy v okolí rodinných a bytových domů a také na balkony a terasy. Současně je vhodným řešením pro odpočinkové plochy v centrech měst a obcí. Dlažba je mrazuvzdorná a je opatřena impregnací Protect System TOP proti znečištění a pronikání vody.

Povrch tryskaný



přírodní

žlutá

červená



bílá

černá



FATIMA – přírodní, černá, červená, žlutá, bílá



FATIMA – přírodní

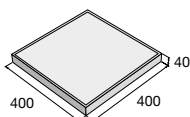

výrobek d × š × v (mm)	barva	cena (Kč/m ²) s DPH
400 × 400 × 40	přírodní	
	žlutá, červená, bílá, černá	

H Možnost úpravy pohledové hrany pro formát 400 × 400 × 40.
Aktuální ceny najdete na www.presbeton.cz, nebo naskenováním QR kódu.

Plošná dlažba KAYLA disponuje reliéfním kartáčovaným povrchem imitujícím kámen elegantním a decentním způsobem. Díky kartáčování získává povrch přirozenou patinu a vzhledem k výšce výrobku 40 mm je definována její využitelnost pouze pro pochozí plochy. Dlažbu KAYLA je možné pokládat i na terče. Vhodné je její položení na terasy, přístupové chodníky, okolí bazénu v soukromých prostranstvích, avšak své uplatnění nalezne i ve veřejných prostranstvích, která jsou určena jen pro pohyb chodců. Dlažba KAYLA je mrazuvzdorná a opatřena vnitřním ochranným systémem Protect System IN proti znečištění a pronikání vody.

Povrch reliéfní/kartáčovaný



slonovinová

ořechová

antracitová



KAYLA – antracitová, slonovinová



KAYLA – ořechová

výrobek d x š x v (mm)

600 x 300 x 40

cena (Kč/m²) s DPH

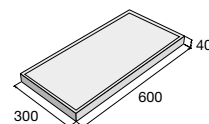

LEILA



Plošná dlažba LEILA s kartáčovaným povrchem a jemnou drážkou působí vysoce elegantním dojmem. Jedná se o dlažbu vyráběnou ve výšce 40 mm určenou pro pohyb chodců, která je dostupná ve třech barevných variantách. Díky kartáčování získává dlažba příjemnou přirozenou patinu a je proto skvělou volbou pro dláždění chodníků, teras, zpevněných ploch okolo bazénu apod. Dlažbu LEILA lze pokládat i na terče. Je mrazuvzdorná a opatřena vnitřním ochranným systémem Protect System IN proti znečištění a pronikání vody.

Povrch reliéfní/kartáčovaný



slonovinová

ořechová

antracitová



LEILA – ořechová, slonovinová

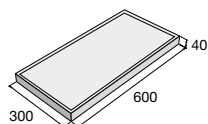

výrobek d × š × v (mm)

cena (Kč/m²) s DPH

600 × 300 × 40



Aktuální ceny najdete na www.presbeton.cz, nebo naskenováním QR kódu.

DAREA



Dlažba DAREA je plošnou dlažbou s reliéfním povrchem, jež je dokonalou imitací dřevěných desek. Vyrábí se ve dvou výškách 40 mm a 62 mm, ve třech barevných variantách a lze ji pokládat i na terče. Tato dlažba skvěle koresponduje s rustikálním stylem rodinných domů, chat a chalup, kde přirozeně splyne s okolním prostředím. Formát tloušťky 62 mm je vyráběn s povrchovou úpravou Perfect Clean TOP, která vytváří na povrchu dlažby ochranný film, čímž zamezuje pronikání nečistot do dlažby, umožňuje snadné odstranění různých typů skvrn (např. od kávy, oleje, vína apod.) a je zárukou snadné údržby. Formát tloušťky 40 mm je opracováván pomocí kartáčování, díky čemuž dlažba získá ušlechtilou patinu a ještě více tak vyzdvihne její přirozený vzhled.



Povrch reliéfní/kartáčovaný



hnědá

krémová

šedá

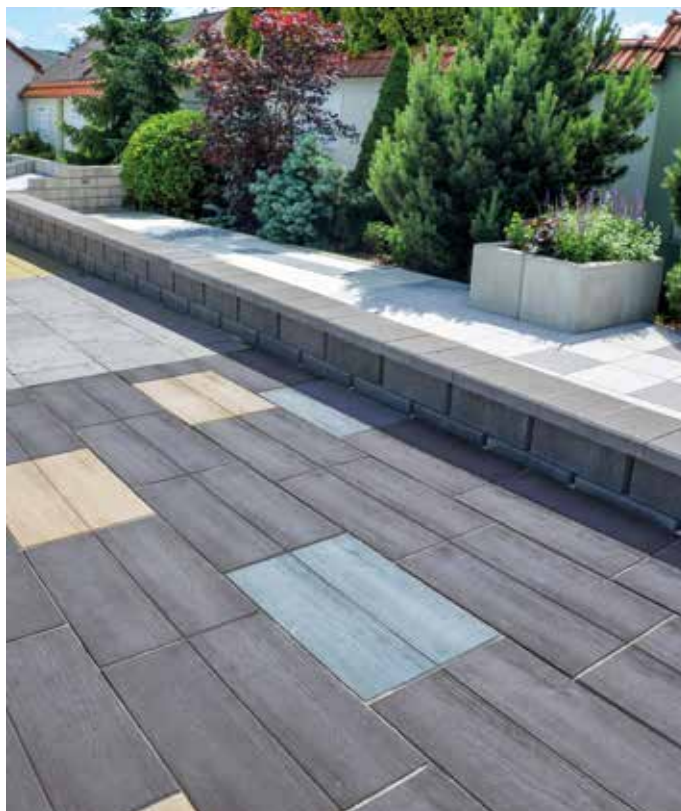

DAREA – šedá



DAREA – krémová

výrobek d x š x v (mm)

cena (Kč/m²) s DPH

600 x 400 x 40



800 x 400 x 62

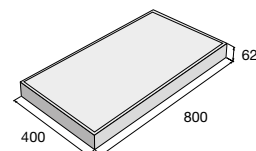
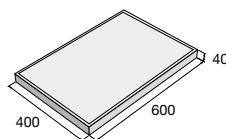

TRAVERTIN



Dlažba TRAVERTIN je plošnou dlažbou inspirovanou velkolepou historií. Je opatřena jemným nepravidelným reliéfem na povrchu připomínajícím krasovou horninu travertin. Dlažební desky mají obdélníkový nebo čtvercový tvar, výborné protiskuzové parametry a lze je pokládat na terče. Dlažba o výšce 40 mm je vhodná pro plochy určené pouze pro chodce, tedy okolí rodinných domů, chodníky, terasy či balkony nebo plochy okolo bazénu. Dlažební desky o výšce 62 mm jsou také vhodné na plochy s občasným pojezdem osobních automobilů. Dlažba TRAVERTIN je mrazuvzdorná a opatřena vnitřním ochranným systémem Protect System IN proti znečištění a pronikání vody.

Povrch reliéfní



šedá

pískovcová

slonovinová



TRAVERTIN – slonovinová



TRAVERTIN – slonovinová

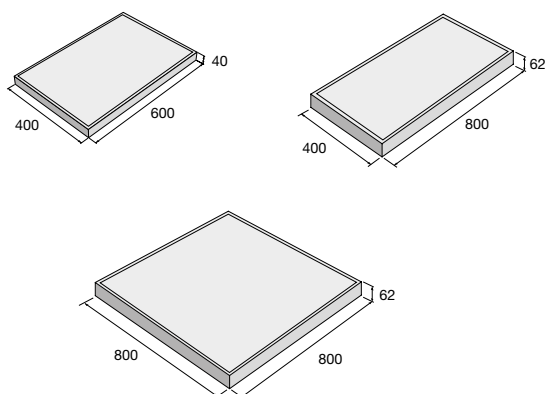

výrobek d × š × v (mm)	barva	cena (Kč/m ²) s DPH
600 × 400 × 40	šedá, pískovcová slonovinová	
800 × 400 × 62	slonovinová, pískovcová	
800 × 800 × 62	slonovinová, pískovcová	

Aktuální ceny najdete na www.presbeton.cz, nebo naskenováním QR kódu.

ALMA

Dlažba ALMA je vysoce kvalitní plošnou dlažbou, kterou charakterizuje ušlechtilost jejího povrchu. Vysoká kvalita dlažby je doplněna o paletu barevných variant, ze kterých lze vybírat v případě formátu 400 × 400 × 40 mm. Tento formát navíc nabízí možnost úpravy pohledové hrany u vybraných barev. Dlažba ve výšce 40 mm je vhodná svým využitím pro pochozí plochy a pro občasný pojezd osobními vozy je třeba zvolit dlažbu ve výšce 62 mm. Dlažba ALMA je opatřena ochranným systémem nejvyšší kategorie Perfect Clean TOP (PCT) s charakterem dodatečné povrchové úpravy, která dlouhodobě zvýrazňuje barevnost a strukturu použitých pohledových betonů. Povrch dlažeb opatřených vnitřním ochranným systémem IN je dále ošetřen povrchovým nástřikem speciální kompozitní látkou, která je následně vytvrzována účinkem záření a vysoké teploty. Vzniká tak vysoce ušlechtilý povrch, který odpuzuje vodu, olej a další zdroje znečištění, které jinak způsobují trvalé a nevratné estetické znehodnocení dlažby. Povrch je chráněn a většinu zásadních druhů znečištění (bláto, olej, víno, káva) je možné z povrchu snadno odstranit pomocí běžných úklidových prostředků.

Tyto výrobky jsou
dodávány se speciální
povrchovou úpravou
**PERFECT CLEAN
TOP**



Ukázka povrchového ochranného systému nejvyšší kategorie – Perfect Clean TOP



ALMA – šedá, černá

ALMA – povrch reliéfní

ALMA – melír žlutá



ALMA – melír terakota

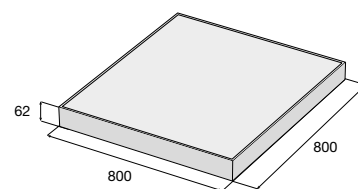
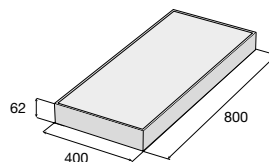
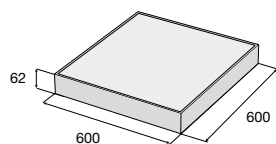
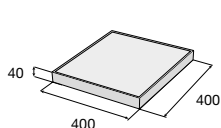

výrobek	d × š × v (mm)	barva	cena (Kč/m ²) s DPH
ALMA	400 × 400 × 40	hnědá, bílá, černá, pískovcová, šedá melír žlutá, terakota, šedá	
ALMA	600 × 600 × 62	bílá, černá, šedá	
ALMA	800 × 400 × 62	bílá, černá, šedá	
ALMA	800 × 800 × 62	bílá, černá, šedá	

Možnost úpravy pohledové hrany pro formát 400 × 400 × 40.

Aktuální ceny najdete na www.presbeton.cz, nebo naskenováním QR kódu.

Dlažba LAURIA je plošnou dlažbou s puncem luxusu. Její reliéfní povrch a nabídka přírodních barev tvoří velmi atraktivní kombinaci. Dlažba je vyrobena ve čtvercovém formátu o dvou velikostech, kdy ji lze pokládat i na terče. Je navíc opatřena ochranným systémem nejvyšší kategorie Perfect Clean TOP (PCT) s charakterem dodatečné povrchové úpravy, která dlouhodobě zvýrazňuje barevnost a strukturu použitých pohledových betonů. Povrch dlažeb opatřených vnitřním ochranným systémem IN je dále ošetřen povrchovým nástřikem speciální kompozitní látkou, která je následně vytvrzována účinkem záření a vysoké teploty. Vzniká tak vysoce ušlechtilý povrch, který odpuzuje vodu, olej a další zdroje znečištění, které jinak způsobují trvalé a nevratné estetické znehodnocení dlažby. Povrch je chráněn a většinu zásadních druhů znečištění (bláto, oleje, víno, káva) je možné z povrchu snadno odstranit pomocí běžných úklidových prostředků.

LAURIA – povrch reliéfní



hnědá

bílá

černá



pískovcová

šedá



LAURIA – bílá



LAURIA – bílá, černá

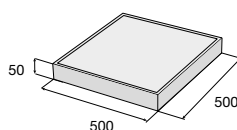
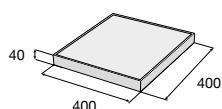

výrobek	d × š × v (mm)	barva	cena (Kč/m ²) s DPH
LAURIA	400 × 400 × 40	hnědá, bílá, černá, pískovcová, šedá	
LAURIA	500 × 500 × 50	bílá, černá, šedá	

GRENA



Plošná dlažba GRENA je oblíbená pro svůj charakteristický výrazný vzhled. Vymývaný povrch umožňuje krásně vyniknout barvě a struktuře použitého kameniva. Tuto dlažbu lze pokládat i na terče a navíc si v tomto případě lze také objednat úpravu pohledové hrany. Dlažba GRENA disponuje cennými přednostmi, jimiž jsou velmi malá nasákavost a oproti tomu vysoká odolnost a snadná údržba. Je určena pouze pro pochozí plochy v okolí rodinných a bytových domů, kdy je její položení ideální v případě terasy nebo balkonu. Své využití však najde i ve veřejných prostranstvích měst a obcí. Dlažba je mrazuvzdorná a je opatřena impregnací Protect System TOP proti znečištění a pronikání vody.

Povrch vymývaný



šedá

žlutá

bílá



hnědá

černá



GRENA – bílá



GRENA – hnědá

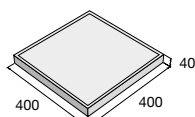

výrobek d × š × v (mm) povrch

cena (Kč/m²) s DPH

400 × 400 × 40

vymývaný



H Možnost úpravy pohledové hrany pro formát 400 × 400 × 40. Aktuální ceny najdete na www.presbeton.cz, nebo naskenováním QR kódu.

Plošná dlažba SIMONA je charakteristická širokou paletou barevných variant díky využití ušlechtilých kamenných drtí. Je dostupná ve čtvercové i obdélníkové podobě a lze ji pokládat i na terče. U čtvercového formátu 400 × 400 × 40 mm je navíc možné objednat i úpravu pohledové hrany. Díky pestrosti barevných variant nabízí dlažba SIMONA řadu možností pro její využití v soukromém i veřejném sektoru. Je mrazuvzdorná a opatřena impregnací Protect System TOP proti znečištění a pronikání vody.

Povrch vymývaný

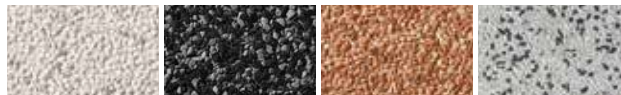

bílá

černá

červená

bíločerná



žlutá

červenočerná

mix



SIMONA – červená



SIMONA – žlutá

výrobek d × š × v (mm)	barva	cena (Kč/m ²) s DPH
400 × 400 × 40	bílá, červená, černá, žlutá, bíločerná, červenočerná, mix	
600 × 400 × 40	bílá, červená, černá, žlutá	

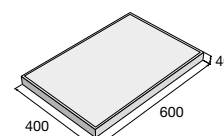
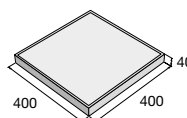

H Možnost úpravy pohledové hrany pro formát 400 × 400 × 40.

GITA, GABRIELA, KAROLÍNA



Vymývaný povrch těchto plošných dlažeb je tvořen pestrobarevnými kombinacemi přírodních kameniv a to ať už se jedná o kamennou drť u dlažby KAROLÍNA nebo o říční oblázky u dlažeb GITA a GABRIELA. Každý z těchto výrobků má svůj typický vzhled. Výrobky GITA a GABRIELA nabízíme ve třech formátech, výrobek KAROLÍNA pouze ve formátu 400 × 400 × 40 mm. Efektivní vymývaný povrch je praktický a určený především pro dláždění chodníků a odpočinkových ploch ve městech a obcích. Působivou volbou budou však dlažby GITA, GABRIELA a KAROLÍNA v okolí rodinných domů, na terasách, balkonech nebo kolem bazénu. Všechny dlažby jsou mrazuvzdorné a opatřené ochranným systémem Protect System IN.

Povrch vymývaný



GITA

GABRIELA

KAROLÍNA



GITA

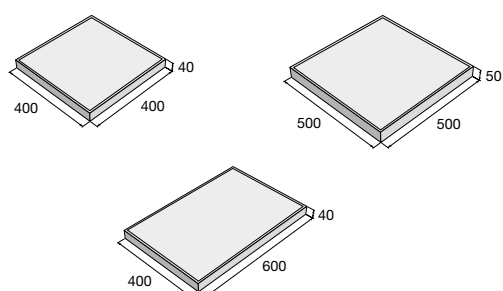

výrobek d × š × v (mm)	GITA	GABRIELA	KAROLÍNA
400 × 400 × 40			
500 × 500 × 50			
600 × 400 × 40			

Aktuální ceny najdete na www.presbeton.cz, nebo naskenováním QR kódu.

ŘEZANÁ VÝROBA

ŘEZANÉ FORMÁTY

Řezané formáty plošných dlažeb umožňují vytvářet spolu se základními formáty 400 × 400 mm a 600 × 400 mm velmi efektní a atraktivní skladby. Pro inspiraci bylo navrženo několik základních skladebných variant za použití čtyř nabízených řezaných formátů plošných dlažeb – 98 × 98 mm, 400 × 98 mm, 198 × 198 mm, 400 × 198 mm. Množství barevných variant je však téměř neomezené a z nabízených řezaných formátů je možné vytvořit zcela originální návrh dle konkrétního přání. Doporučujeme však kombinovat pouze podobné druhy povrchů.

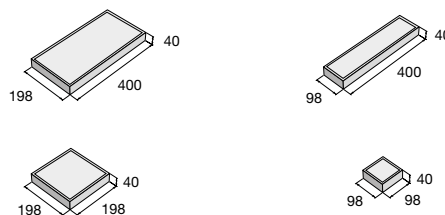

řezané formáty cena (Kč/ks) s DPH

98 × 98 mm, 400 × 98 mm,
198 × 198 mm, 400 × 198 mm



Pozn.: Řezané formáty nelze provádět u dlažeb s povrchovou úpravou Perfect Clean TOP.



POHLEDOVÉ HRANY PLOŠNÝCH DLAŽEB

Plochy dlážděné z plošných dlažeb lze pohledově ukončit doplňkovými deskami s upravenou pohledovou hranou. Tyto výrobky vznikají seříznutím hrany dlažby a nalepením segmentu s totožným vzhledem jako je povrch dlaždic. Dlažby s pohledovými hranami se používají pro lemování a ukončení chodníků, teras, balkonů a jiných pohledově přiznaných okrajů ploch a konstrukcí vytvářených z plošných dlažeb. Úprava pohledových hran je možná na vybraných typech výrobků na formátu 400 × 400 × 40 mm v provedení s jednou nebo dvěma upravenými hranami (rohový prvek). Lepený spoj je na okraji desky upraven broušenou zkosenu hranou.

pohledové hrany cena (Kč/ks) s DPH

1x upravená pohl. hrana 400 × 392 × 40

2x upravená pohl. hrana 392 × 392 × 40



Uvedená cena zahrnuje kompletní výrobek.



1x upravená pohledová hrana

2x upravená pohledová hrana

KRUHOVÉ VÝŘEZY

U plošných dlažeb je možné zhotovit kruhové výřezy o průměru 40, 60, 80, 100 mm pro průchod konstrukcí dlážděným krytem nebo osazení zabudovaného venkovního osvětlení. Pozice jednotlivých otvorů bude odsouhlasena v rámci technického vyjasnění před přijetím objednávky.

kruhové výřezy (jádrové vrtání)
průměry: 40, 60, 80, 100 mm

cena (Kč/ks) s DPH

Kruhový výřez ve výrobku v. 40 mm



Kruhový výřez ve výrobku v. 62 mm

Uvedené ceny kruhových výřezů zahrnují pouze práce spojené s vrtáním otvoru.

Při cenové kalkulaci za celou dodávku bude připočtena cena výrobku dle platných ceníkových cen.

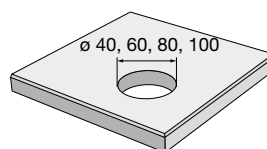
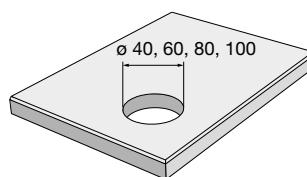

ATYPICKÉ ŘEZY

Dostupná CNC řezací technologie umožňuje nabídku atypických řezů na přání zákazníka. Z běžných plošných dlažeb je možné vytvářet atypické řezy přímé i zakřivené na přání zákazníka a vytvářet tak originální doplňkové formáty nebo kusové výrobky téměř libovolného tvaru. Technologie dále umožňuje frézování do povrchu plošných dlažeb ve formě logotypů a nápisů.

atypické řezy přímé

cena (Kč/bm) s DPH

Řez výrobkem v. 40 mm



Řez výrobkem v. 62 mm

atypické řezy zakřivené

cena (Kč/bm) s DPH

Řez výrobkem v. 40 mm



Řez výrobkem v. 62 mm

logotypy, frézování do povrchu dlažby

cena s DPH

Cena bude sdělena dle specifikace zadání

Na dotaz

fazetování přímé

cena (Kč/bm) s DPH

Fazetování přímé



Uvedené ceny atypických řezů zahrnují pouze práce spojené s řezáním. Při cenové kalkulaci za celou dodávku bude připočtena cena výrobku dle platných ceníkových cen a dále zohledněny případné prořezy. Cena frézování logotypů do povrchu dlažeb bude stanovena individuálně.

