

PLOŠNÁ DLAŽBA

Na terasy, k rodinným domom, do záhrad, parkov,
na námestia a chodníky

Výrobky z produkcie PRESBETON Drahotuše, s.r.o.

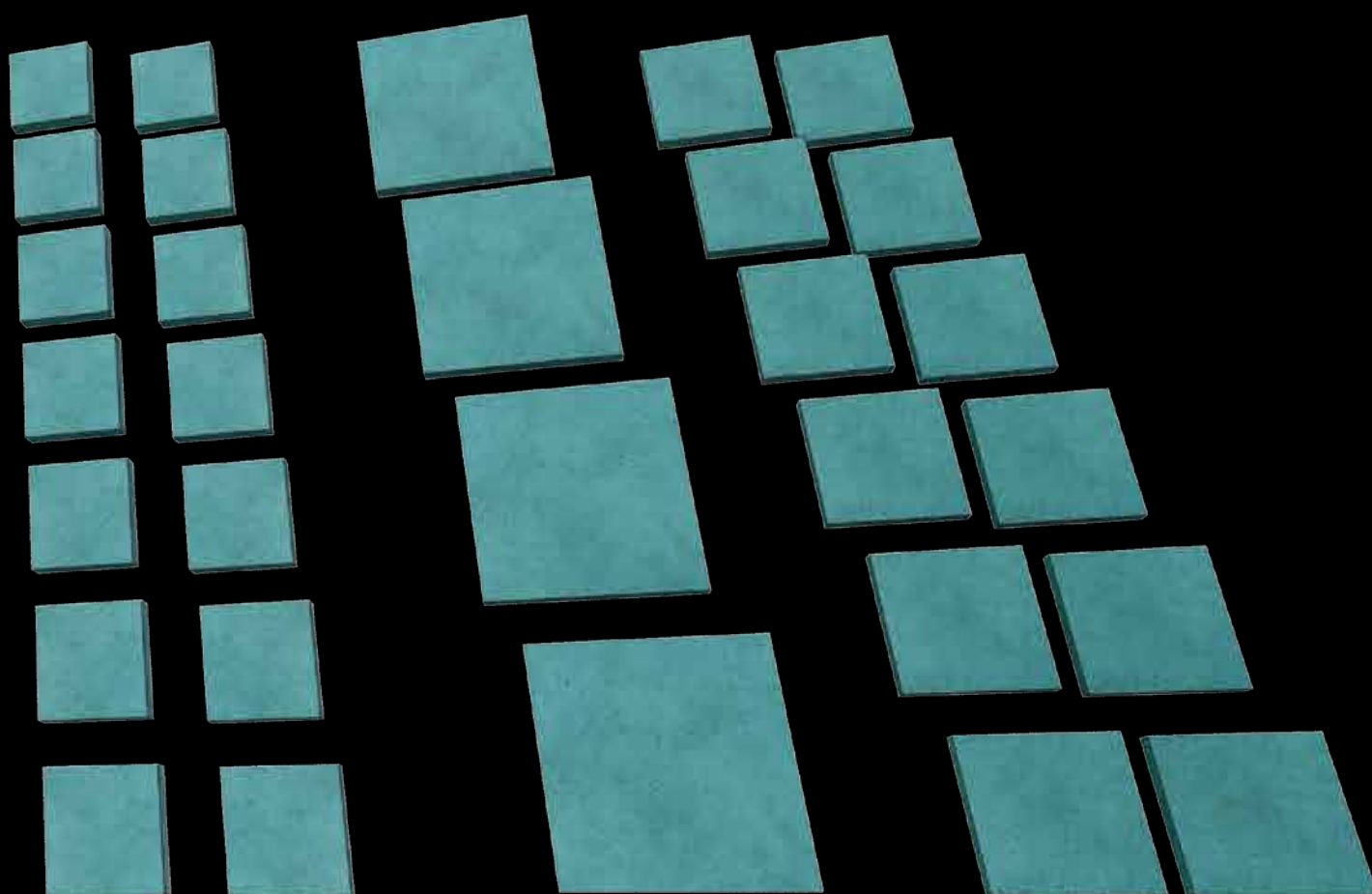

PLOŠNÁ DLAŽBA LITE

Dlažby LITE sú inováciou sortimentu plošných dlažieb vyrábaných v Drahotušiach. Povrchová úprava aj farebné varianty dlažby LITE predstavujú kvalitu, nadčasovosť a široké využitie. Kľúčovým parametrom tejto dlažby je jej výška 30 mm (pri väčšom formáte 40 mm), ktorá umocňuje váš dojem z betónových dlažieb. Napriek zníženiu výšky dlažby sa nielenže zachováva, ale dokonca zvyšuje jej kvalita vďaka použitiu vysoko hodnotného betónu. Povrch dlažby LITE je upravovaný jemným kartáčovaním, a v spojení s ošetrením impregnáciou Protect System TOP vzniká veľmi ušľachtilý povrch so zvýšenými úžitkovými aj estetickými vlastnosťami.

Ďalšou významnou výhodou je jednoduchšia manipulácia s jednotlivými kusmi dlažby v dôsledku zníženia ich hmotnosti, čo oceníte predovšetkým pri pokládke. Dlažba LITE navyše reaguje na súčasné požiadavky a vychádza v ústrety ekológii. Pri preprave dochádza k zníženiu zaťaženia životného prostredia a k šetreniu prírodných zdrojov, čo zvyšuje dlhodobú udržateľnosť dlažby.

Dlažba LITE je dostupná vo formáte 600 × 600 × 30 mm v troch prevedeniach – MODENA, NEAPOL a PALERMO. Každá z týchto dlažieb je ponúkaná v niekoľkých farebných odtieňoch a je inšpirovaná surovým betónom alebo prírodnými materiálmi. Povrch dlažby MODENA vyniká zachovaním prirodzeného



PALERMO LITE – biela

vzhľadu betónu. Povrch dlažby NEAPOL sa svojím vzhľadom približuje prírodnému kameňu na báze žuly a reliéfny povrch dlažby PALERMO je inšpirovaný prírodnou bridlicou.

Novinkou roku 2025 sú u dlažieb MODENA a NEAPOL nové formáty 1200 × 400 mm a 1200 × 600 mm s výškou 40 mm. Ponuka dlažby PALERMO sa rozširuje o formát 1200 × 600 × 40 mm. Dlažba LITE je ideálnym riešením pre terasy a spevnené plochy súkromného aj verejného priestoru. Pridanou hodnotou tejto dlažby je jej funkčnosť z hľadiska optického zväčšenia menších priestorov.



NEAPOL LITE – biela



MODENA LITE – antracitová

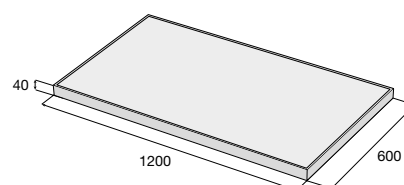
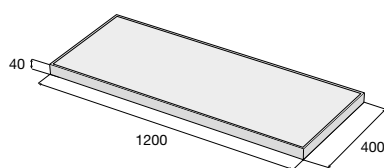
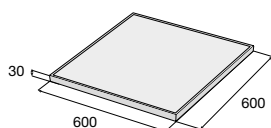

PLOŠNÁ DLAŽBA LITE



MODENA – povrch kartáčovaný



šedá

antracitová

PALERMO – povrch reliéfny/kartáčovaný



biela

krémová

antracitová

NEAPOL – povrch tryskaný/kartáčovaný



biela

šedá

krémová

antracitová



PALERMO – krémová

výrobok	d × š × v (mm)	farba	povrch	cena (€/m ²) s DPH
MODENA LITE	600 × 600 × 30	šedá, antracitová	kartáčovaný	
	1200 × 400 × 40	šedá, antracitová	kartáčovaný	
	1200 × 600 × 40	šedá, antracitová	kartáčovaný	
NEAPOL LITE	600 × 600 × 30	biela, šedá, krémová, antracitová	tryskaný/kartáčovaný	
	1200 × 400 × 40	biela, šedá, krémová, antracitová	tryskaný/kartáčovaný	
	1200 × 600 × 40	biela, šedá, krémová, antracitová	tryskaný/kartáčovaný	
PALERMO LITE	600 × 600 × 30	biela, krémová, antracitová	reliéfny/kartáčovaný	
	1200 × 600 × 40	biela, krémová, antracitová	reliéfny/kartáčovaný	

HLADKÁ



Ako už napovedá názov, v prípade dlažby HLADKÁ ide o plošnú dlažbu s hladkým povrchom. Sortiment ponúka 6 variantov formátov s fazetou a jeden formát bez fazety s rozmermi 500 × 500 × 48 mm. Pri formáte 400 × 400 mm je možné objednať aj úpravu pohľadovej hrany. Dlažba je vhodná na dláždenie chodníkov, zastávok, námestí, cyklistických chodníkov, plôch okolo obytných a rodinných domov a taktiež na dláždenie terás či plôch s občasným prejazdom osobných áut. Je mrazuvzdorná a vybavená vnútorným ochranným systémom Protect System IN, ktorý chráni proti znečisteniu a prenikaniu vody.

Povrch hladký

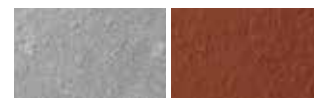

prírodná

červená



HLADKÁ – prírodná



HLADKÁ – červená

HLADKÁ

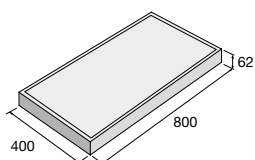
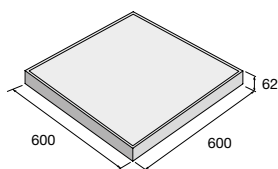
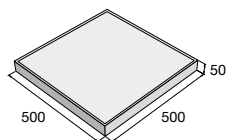
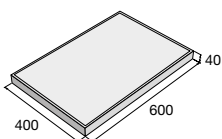
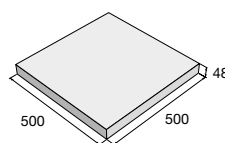
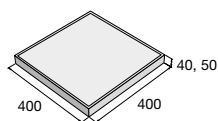
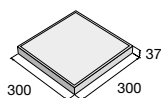

HLADKÁ bez fazety (BF)

výrobok d × š × v (mm)	farba	cena (€/m ²) s DPH
300 × 300 × 37	prírodná	
400 × 400 × 40	prírodná	
400 × 400 × 50	červená	
400 × 400 × 50	prírodná	
500 × 500 × 48 BF	prírodná	
500 × 500 × 50	prírodná	
500 × 500 × 50	červená	
600 × 400 × 40	prírodná	
600 × 400 × 40	červená	
600 × 600 × 62	prírodná	
800 × 400 × 62	prírodná	



H Možnosť úpravy pohľadovej hrany pre formát 400 × 400 × 40.

Aktuálne ceny nájdete na www.presbeton.sk, alebo naskenovaním QR kódu.

TAĀANA

Plošná dlažba TAĀANA disponuje povrchom opracovaným tryskaním, pričom vyniká jemná štruktúra betónu a použitého kameniva. Vďaka tomu má tiež výborné protišmykové parametre. Dlažba ponúkaná v štandardných formátoch je vhodná pre spevnené plochy s ľahkým zaťažením, tzn. na chodníky, terasy a námestia. Dostupnosť formátu s výškou 62 mm umožňuje použitie pre plochy s občasným pojazdom automobilov do 3,5 ton. Dlažba TAĀANA je opatrená impregnáciou Protect System TOP proti znečisteniu a prenikaniu vody a je mrazuvzdorná. Novinkou roku 2025 je možnosť výberu čierneho prevedenia vo formáte 400 x 400 x 40 mm.



TAĀANA – biela

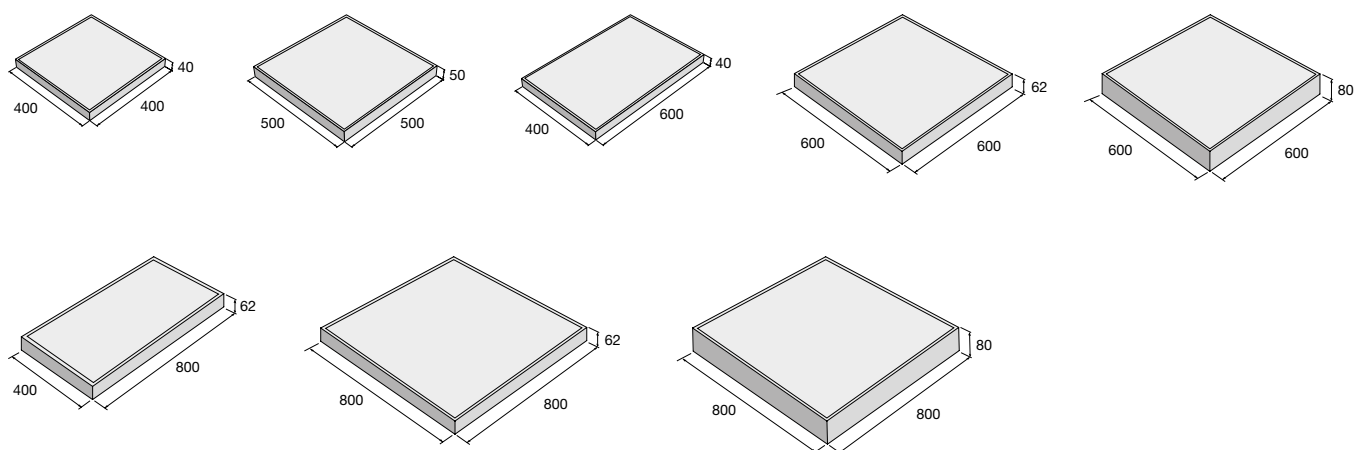

Povrch tryskaný



TAĽÁNA – pieskovcová



TAĽÁNA – biela

výrobok d x š x v (mm)	farba	cena (€/m ²) s DPH
400 x 400 x 40	biela, hnedá, žltá, pieskovcová, šedá, prírodná N čierna	
500 x 500 x 50	biela, pieskovcová, šedá, prírodná	
600 x 400 x 40	biela, pieskovcová, šedá, prírodná	
600 x 600 x 62	biela, pieskovcová, šedá, prírodná	
600 x 600 x 80	prírodná	
800 x 400 x 62	biela, pieskovcová, šedá, čierna, prírodná	
800 x 800 x 62	biela, pieskovcová, šedá, čierna, prírodná	
800 x 800 x 80	prírodná	



H Možnosť úpravy pohľadovej hrany pre formát 400 x 400 x 40.
Aktuálne ceny nájdete na www.presbeton.sk, alebo naskenovaním QR kódu.

KATRINA



Štandardná plošná dlažba s tryskanou povrchovou úpravou, ktorá zaručuje výborné protišmykové parametre. Oblíbený obdĺžnikový formát 600 × 300 × 40 mm v bielej, šedej a čiernej farbe je možné okrem iného klásť aj na terče. Dlažbu KATRINA je možné použiť na spevnené plochy určené na pohyb chodcov, tzn. chodníky, terasy, odpočinkové plochy vo verejnom a súkromnom sektore. Je mrazuvzdorná a opatrená impregnáciou Protect System TOP proti znečisteniu a prenikaniu vody.

Povrch tryskaný



biela

šedá

čierna



KATRINA – šedá

výrobok d × š × v (mm)

cena (€/m²) s DPH

600 × 300 × 40

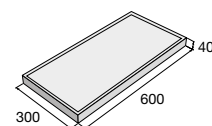

KAYLA, LEILA



Plošná dlažba KAYLA disponuje reliéfnym kartáčovaným povrchom imitujúcim kameň elegantným a decentným spôsobom. Kartáčovanie prepožičiava dlažbe zvýšenú protišmykovú odolnosť a je vyrábaná vo výške 40 mm, čo definuje jej využiteľnosť iba pre pochôdzne plochy. Vhodné je jej polozenie na terasy, prístupové chodníky, okolie bazéna v súkromných priestoroch, avšak svoje uplatnenie nájde aj vo verejných priestranstvách. Plošná dlažba LEILA s kartáčovaným povrchom a jemnou drážkou pôsobí vysoko elegantným dojmom. Ide o dlažbu vyrábanú vo výške 40 mm určenú pre pohyb chodcov, ktorá je dostupná v troch farebných variantoch. Vďaka kartáčovaniu získava dlažba lepšie protišmykové parametre a je preto skvelou voľbou na dláždenie chodníkov, terás, spevnených plôch okolo bazéna a pod. Dlažby KAYLA aj LEILA možno pokladať aj na terče. Sú mrazuvzdorné a opatrené vnútorným ochranným systémom Protect System IN proti znečisteniu a prenikaniu vody.

KAYLA – povrch reliéfny/kartáčovaný



slonovinová orechová antracitová

LEILA – povrch reliéfny/kartáčovaný



slonovinová orechová antracitová



LEILA – orechová, slonovinová



KAYLA – slonovinová

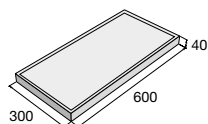

výrobok d × š × v (mm)

cena (€/m²) s DPH

KAYLA



LEILA



Aktuálne ceny nájdete na www.presbeton.sk, alebo naskenovaním QR kódu. 29

FATIMA



Vďaka otryskaniu povrchu tejto dlažby vynikne výraznejšia textúra použitého kameniva a špecifický vzor povrchu. Má výborné protišmykové parametre, vyrába sa v piatich farebných variantoch a v prípade tejto dlažby je možné si objednať aj úpravu pohľadovej hrany. Dlažbu FATIMA je možné použiť na pochôdzne spevnené plochy v okolí rodinných a bytových domov a tiež na balkóny a terasy. Súčasne je vhodným riešením pre odpočinkové plochy v centrách miest a obcí. Dlažba je mrazuvzdorná a je opatrená impregnáciou Protect System TOP proti znečisteniu a prenikaniu vody.

Povrch tryskaný



prírodná

žltá

červená

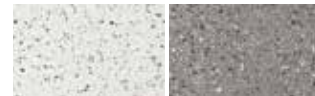

biela

čierna



FATIMA – prírodná, čierna, červená, žltá, biela



FATIMA – prírodná

výrobok d × š × v (mm) farba cena (€/m²) s DPH

400 × 400 × 40 prírodná
 žltá, červená, biela, čierna

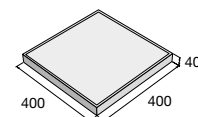

H Možnosť úpravy pohľadovej hrany pre formát 400 × 400 × 40.

TAMARA



Dlažba TAMARA disponuje reliéfnym povrchom, ktorý svojim vzhľadom pripomína kameň a na vydláždenej ploche pôsobí prirodzeným dojmom. Vyrába sa v dvoch povrchových variantoch – tryskaný alebo ďalej neupravovaný reliéf a oba vo formáte 600 × 400 × 40 mm. Táto plošná dlažba je vhodná pre spevnené plochy s ľahkým zaťažením, ako sú námestia, chodníky, terasy a okolie bazéna. Dlažba je mrazuvzdorná a opatrená vnútorným ochranným systémom Protect System IN proti znečisteniu a prenikaniu vody.

Povrch tryskaný reliéf



prírodná

Povrch reliéfny



pieskovcová



čierna

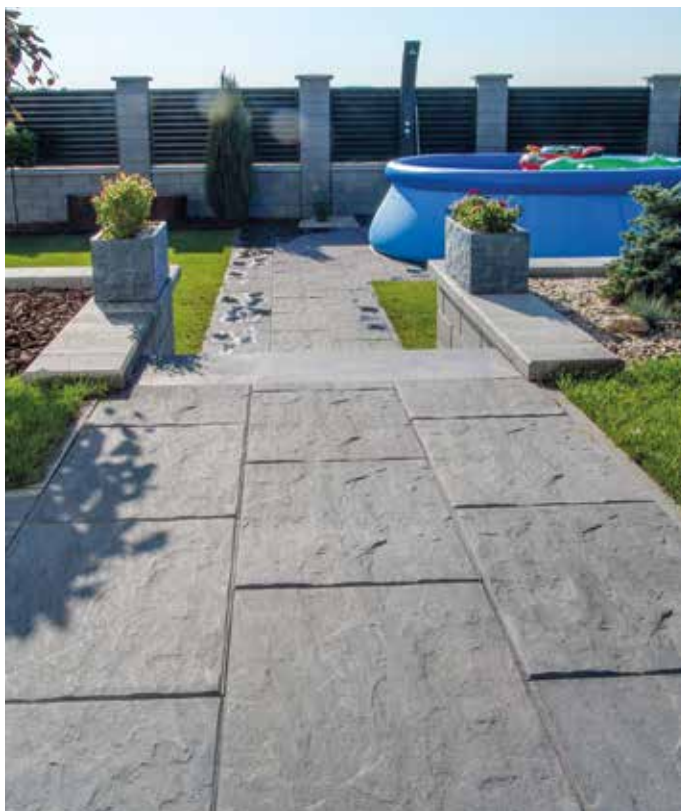

TAMARA – čierna



TAMARA – čierna

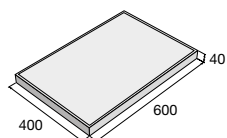

výrobok d × š × v (mm)	farba	povrch	cena (€/m ²) s DPH
600 × 400 × 40	prírodná	tryskaný reliéf	
600 × 400 × 40	pieskovcová	reliéfny	
	čierna	reliéfny	

Aktuálne ceny nájdete na www.presbeton.sk, alebo naskenovaním QR kódu.

DAREA



Dlažba DAREA je plošnou dlažbou s reliéfnym kartáčovaným povrchom, ktorá je dokonalou imitáciou drevených dosiek. Vyrába sa v dvoch výškach 40 mm a 62 mm, v 3 farebných variantoch a je možné ju pokladať aj na terče. Táto dlažba skvele korešponduje s rustikálnym štýlom rodinných domov, chát a chalúp, kde prirodzene splynie s okolitým prostredím. Formát hrúbky 62 mm je vyrábaný s povrchovou úpravou Perfect Clean TOP, ktorá vytvára na povrchu dlažby ochranný film, čím zamedzuje prenikaniu nečistôt do dlažby, umožňuje ľahké odstránenie rôznych typov škvŕn (napr. od kávy, oleja, vína a pod.) a je zárukou ľahkej údržby.



Povrch reliéfny/kartáčovaný



hnedá

krémová

šedá



DAREA – šedá



DAREA – krémová

výrobok d x š x v (mm)

600 x 400 x 40



800 x 400 x 62



cena (€/m²) s DPH

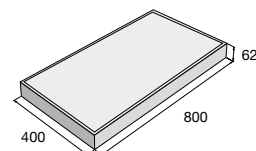
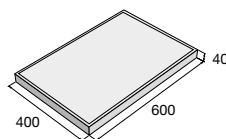

TRAVERTIN



Dlažba TRAVERTIN je plošnou dlažbou inšpirovanou veľkolepou históriou. Vyznačuje sa jemným nepravidelným reliéfom na povrchu pripomínajúcim krasovú horninu travertín. Dlažobné dosky majú obdĺžnikový alebo štvorcový tvar, výborné protišmykové parametre a je možné ich pokladať na terče. Dlažba s výškou 40 mm je vhodná pre plochy určené iba pre chodcov, teda okolie rodinných domov, chodníky, terasy či balkóny alebo plochy okolo bazéna. Dlažobné dosky s výškou 62 mm sú tiež vhodné na plochy s občasným pojazdom osobných automobilov. Dlažba TRAVERTIN je mrazuvzdorná a opatrená vnútorným ochranným systémom Protect System IN proti znečisteniu a prenikaniu vody.

Povrch reliéfny



šedá

pieskovcová

slonovinová



TRAVERTIN – slonovinová



TRAVERTIN – slonovinová

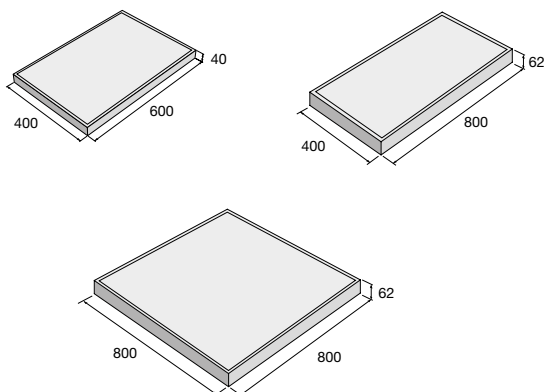

výrobok d × š × v (mm)	farba	cena (€/m ²) s DPH
600 × 400 × 40	šedá, pieskovcová slonovinová	
800 × 400 × 62	slonovinová, pieskovcová	
800 × 800 × 62	slonovinová, pieskovcová	

Aktuálne ceny nájdete na www.presbeton.sk, alebo naskenovaním QR kódu.

ALMA

Dlažba ALMA je vysoko kvalitnou plošnou dlažbou, ktorú charakterizuje ušľachtilosť jej povrchu. Vysoká kvalita dlažby je doplnená o paletu farebných variantov, z ktorých je možné vybrať v prípade formátu 400 × 400 × 40 mm. Tento formát navyše ponúka možnosť úpravy pohľadovej hrany pri vybraných farbách. Dlažba vo výške 40 mm je vhodná svojím využitím pre pochôdzne plochy a pre občasny pojazd osobnými vozidlami treba zvoliť dlažbu vo výške 62 mm. Dlažba ALMA je opatrená ochranným systémom najvyššej kategórie Perfect Clean TOP (PCT) s charakterom dodatočnej povrchovej úpravy, ktorá dlhodobo zvýrazňuje farebnosť a štruktúru použitých pohľadových betónov. Povrch dlažieb opatrených vnútorným ochranným systémom IN je ďalej ošetrený povrchovým nástrekom špeciálnou kompozitnou látkou, ktorá je následne vytvrdzovaná účinkom žiarenia a vysokej teploty. Vzniká tak vysoko ušľachtily povrch, ktorý odpudzuje vodu, olej a ďalšie zdroje znečistenia, ktoré inak spôsobujú trvalé a nezvratné estetické znehodnotenie dlažby. Povrch je dokonale chránený a väčšinu zásadných druhov znečistenia (blato, oleje, víno, káva) je možné z povrchu veľmi ľahko odstrániť pomocou bežných čistiacich prostriedkov.

Tieto výrobky sú dodávané so špeciálnou povrchovou úpravou **PERFECT CLEAN TOP**



Ukážka povrchového ochranného systému najvyššej kategórie – Perfect Clean TOP



ALMA – šedá

ALMA – povrch reliéfny ^H

ALMA – melír žltá



ALMA – čierna

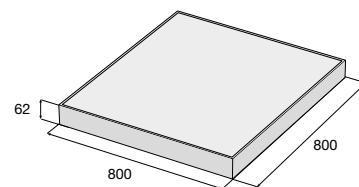
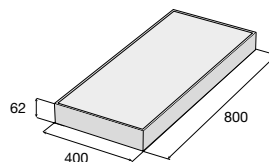
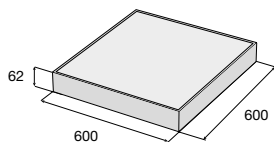
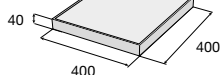

výrobok	d × š × v (mm)	farba	cena (€/m ²) s DPH
ALMA	400 × 400 × 40	hnedá, biela, čierna, pieskovcová, šedá melír žltá, terakota, šedá	
ALMA	600 × 600 × 62	biela, čierna, šedá	
ALMA	800 × 400 × 62	biela, čierna, šedá	
ALMA	800 × 800 × 62	biela, čierna, šedá	

^H Možnosť úpravy pohľadovej hrany pre formát 400 × 400 × 40.
Aktuálne ceny nájdete na www.presbeton.sk, alebo naskenovaním QR kódu.

Dlažba LAURIA je plošnou dlažbou s puncom luxusu. Jej reliéfny povrch a ponuka prírodných farieb tvorí veľmi atraktívnu kombináciu. Dlažba je vyrobená v štvorcovom formáte s dvoma veľkosťami, a možno ju pokladať aj na terče. Je navyše opatrená ochranným systémom najvyššej kategórie Perfect Clean TOP (PCT) s charakterom dodatočnej povrchovej úpravy, ktorá dlhodobo zvyrazňuje farebnosť a štruktúru použitých pohľadových betónov. Povrch dlažieb opatrených vnútorným ochranným systémom IN je ďalej ošetrený povrchovým nástrekom špeciálnou kompozitnou látkou, ktorá je následne vytvrdzovaná účinkom žiarenia a vysokej teploty. Vzniká tak vysoko ušľachtilý povrch, ktorý odpudzuje vodu, olej a ďalšie zdroje znečistenia, ktoré inak spôsobujú trvalé a nezvratné estetické znehodnotenie dlažby. Povrch je dokonale chránený a väčšinu zásadných druhov znečistenia (blato, oleje, víno, káva) je možné z povrchu veľmi ľahko odstrániť pomocou bežných čistiacich prostriedkov.

LAURIA – povrch reliéfny



hnedá

biela

čierna



pieskovcová

šedá



LAURIA – biela, čierna

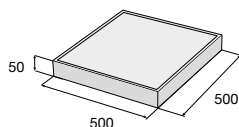
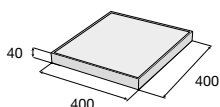

výrobok	d x š x v (mm)	farba	cena (€/m ²) s DPH
LAURIA	400 x 400 x 40	hnedá, biela, čierna, pieskovcová, šedá	
LAURIA	500 x 500 x 50	biela, čierna, šedá	

GRENA



Plošná dlažba GRENA je obľúbená pre svoj charakteristický výrazný vzhľad. Vymývavý povrch umožňuje krásne vyniknúť farbe a štruktúre použitého kameniva. Túto dlažbu je možné pokladať aj na terče a navyše si v tomto prípade je možné tiež objednať úpravu pohľadovej hrany. Dlažba GRENA disponuje cennými prednosťami, ktorými sú veľmi malá nasiakavosť a oproti tomu vysoká odolnosť a ľahká údržba. Je určená iba pre pochôdzne plochy v okolí rodinných a bytových domov, jej polozenie je ideálne na terasy a balkóny. Svoje využitie však nájde aj vo verejných priestranstvách miest a obcí.

Povrch vymývavý



šedá

žltá

biela



hnedá

čierna



GRENA – biela



GRENA – šedá

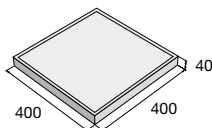

výrobok d x š x v (mm) povrch

cena (€/m²) s DPH

400 × 400 × 40

vymývavý



H Možnosť úpravy pohľadovej hrany pre formát 400 × 400 × 40.

Aktuálne ceny nájde na www.presbeton.sk, alebo naskenovaním QR kódu.

Plošná dlažba SIMONA je charakteristická širokou paletou farebných variantov vďaka využitiu ušľachtilých kamenných drvín. Je dostupná v štvorcovej aj obdĺžnikovej podobe a je možné ju pokladať aj na terče. Pri štvorcovom formáte 400 × 400 × 40 mm je navyše možné objednať aj úpravu pohľadovej hrany. Vďaka pestrosti farebných variantov ponúka dlažba SIMONA rad možností na jej využitie v súkromnom i verejnom sektore. Je mrazuvzdorná a opatrená impregnáciou Protect System TOP proti znečisteniu a prenikaniu vody.

Povrch vymývavý

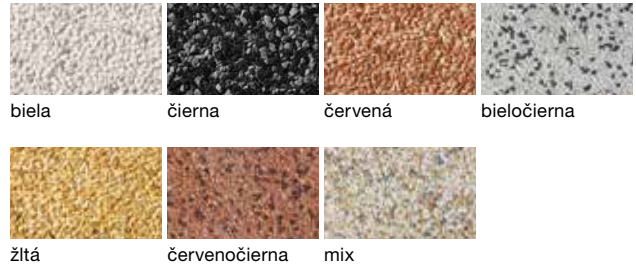

SIMONA – čierna, biela



SIMONA – červená

výrobok d × š × v (mm)	farba	cena (€/m ²) s DPH
400 × 400 × 40	biela, červená, čierna, žltá, bieločierna, červenočierna, mix	
600 × 400 × 40	biela, červená, čierna, žltá	

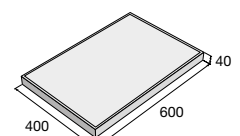
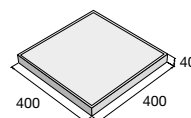

H Možnosť úpravy pohľadovej hrany pre formát 400 × 400 × 40.

GITA, GABRIELA, KAROLÍNA



Vymývavý povrch plošných dlažieb GITA, GABRIELA a KAROLÍNA je tvorený pestrofarebnými kombináciami kamenných drtí, pričom každá z nich má svoj typický vzhľad. Dlažba GITA a GABRIELA sú dostupné v troch veľkostiach, dlažba KAROLÍNA iba vo štvorcovom formáte 400 × 400 × 40 mm. Efektívny povrch z okruhliakov je praktický a určený predovšetkým na dláždenie chodníkov a oddychových plôch v mestách a obciach. Dlažby GITA, GABRIELA a KAROLÍNA však budú pôsobiť aj v okolí rodinných domov, na terasách, balkónoch alebo v okolí bazénov. Všetky dlažby sú mrazuvzdorné a opatrené ochranným systémom Protect System IN.

Povrch vymývavý



GITA

GABRIELA

KAROLÍNA



GITA

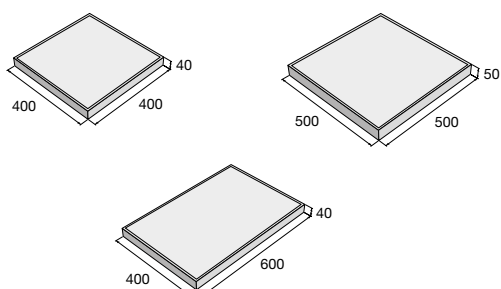

výrobok d × š × v (mm)	GITA	GABRIELA	KAROLÍNA
400 × 400 × 40			
500 × 500 × 50			
600 × 400 × 40			

Aktuálne ceny nájdete na www.presbeton.sk, alebo naskenovaním QR kódu.

POHLADOVÉ HRANY, REZANÁ VÝROBA

POHLADOVÉ HRANY

Plochy dláždené z plošných dlažieb možno pohľadovo ukončiť doplnkovými doskami s upravenou pohľadovou hranou. Tieto výrobky vznikajú zrezaním hrany dlažby a nalepením segmentu s totožným vzhľadom ako je povrch dlaždíc. Dlažby s pohľadovými hranami sa používajú pre lemovanie a ukončenie chodníkov, terás, balkónov a iných pohľadovo priznaných okrajov plôch

a konštrukcií vytváraných z plošných dlažieb. Úprava pohľadových hrán je možná na vybraných typoch výrobkov na formáte 400 × 400 × 40 mm v prevedení s jednou alebo dvomi upravenými hranami (rohový prvok). Lepený spoj je na okraji dosky upravený brúsenou skosenou hranou.

POHLADOVÉ HRANY – DLAŽBY LITE

Tieto výrobky sú vyrábané zaoblením (frézovaním) hrany dlaždice do polkruhového tvaru (iba dlažby LITE).

ÚPRAVA POHLADOVEJ HRANY

Bližšie info o cene nájdete po načítaní QR kódu.

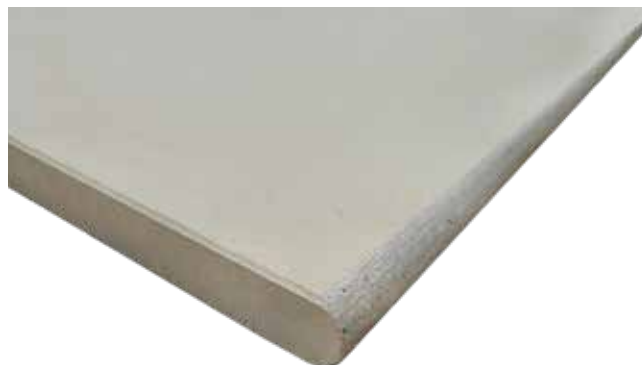

Aktuálne informácie nájdete aj na www.presbeton.sk/pohladove-hrany-dlazby-lite

Uvedená cena nezahŕňa cenu dlažby LITE.



POHLADOVÉ HRANY – PLOŠNÉ DLAŽBY

Tieto výrobky vznikajú zrezaním hrany dlažby a nalepením segmentu s totožným vzhľadom ako je povrch dlaždíc. Úprava pohľadových hrán pri plošných dlažbách je možná na vybraných typoch výrobkov iba na formáte 400 × 400 × 40 mm. Lepený spoj je na okraji dosky upravený brúsenou skosenou hranou.

pohľadové hrany	d × š × v (mm)	cena (€/ks) s DPH
1x upravená pohľ. hrana	400 × 392 × 40	
2x upravená pohľ. hrana	392 × 392 × 40	

Bližšie info o cene nájdete po načítaní QR kódu.

Aktuálne informácie nájdete aj na www.presbeton.sk/pohladove-hrany-plosne-dlazby

Uvedená cena zahŕňa kompletný výrobok.



1x upravená pohľ. hrana

2x upravená pohľ. hrana

REZANÁ VÝROBA

REZANÉ FORMÁTY, KRHOVÉ VÝŘEZY, ATYPICKÉ REZY PRIAME A ZAKRIVENÉ FAZETOVANIE

Dostupná CNC rezacia technológia umožňuje ponuku atypických rezov na pranie zákazníka. Z bežných plošných dlažieb je možné vytvárať atypické rezy priame aj zakrivené, vrátane fazetovania, a vy-

tvárať tak originálne doplnkové formáty alebo kusové výrobky takmer ľubovoľného tvaru. Technológia ďalej umožňuje kruhové výrezy, frézovanie do povrchu plošných dlažieb vo forme logotypov a nápisov.



UKÁŽKY FRÉZOVANIA DO POVRCHU DLAŽBY



FORMÁTY NA REZANÚ VÝROBU

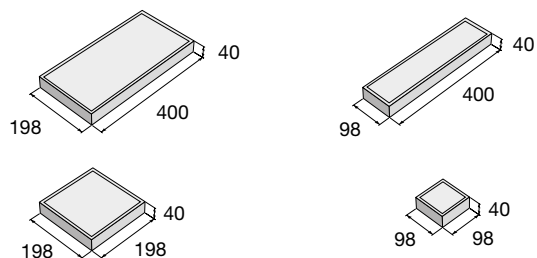

UKÁŽKA MOŽNOSTI KRHOVÝCH VÝŘEZOV

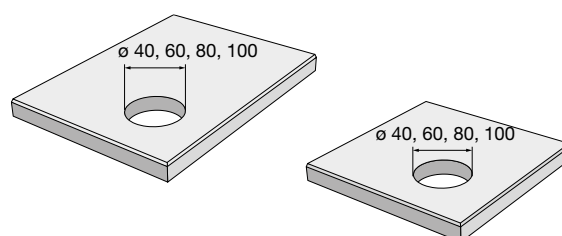

Cena bude na požiadanie oznámená podľa špecifikácie zadania.
www.presbeton.sk/rezana-vyroba

Spracovanie objednávok:
PRESBETON Drahotuše, s. r. o.,
Hranická 272, 753 61 Drahotuše
E-mail: drahotuse@presbeton.cz
Telefón: +420 581 616 150