

## NATURAL DLAŽBA

Na terasy, do zahrad, na chodníky, k bazénům

Výrobky z produkce PRESBETON Nova, s.r.o.

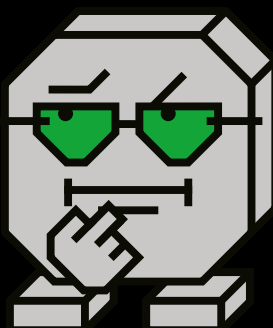

# BARK

Dlažba BARK disponuje reliéfním povrchem imitujícím různé typy dřeva. Vybírat můžete z reliéfních povrchů kůry, trámu, prkna, pařezu a letokruhu. Vyskládat jimi lze celou plochu, ale také jsou využitelné i jako nášlapné desky. Dlažba s reliéfem prkna je jedním z betonových prvků tvořících komplexní systém BARK. Jeho součástí jsou pak mimo dlažbu palisády, travní lem, bazénový lem, žlab do dlažby, schody a květináče. Dlažba BARK je určena pro pochozí plochy chodníků, teras, parků, altánů a také ji lze navázat na bazénový lem BARK a vytvořit tak působivé prostředí k odpočinku i zábavě. Všechny betonové prvky BARK jsou mrazuvzdorné a opatřeny impregnací Protect System TOP proti znečištění a pronikání vody.



BARK – béžová/hnědá

BARK 1 kůra

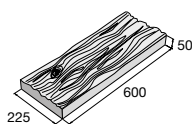

BARK 3 trám

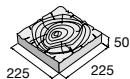

BARK 4 kůra

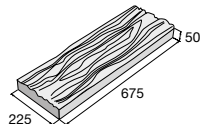

BARK 5 kůra

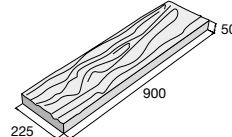

BARK 7 prkno

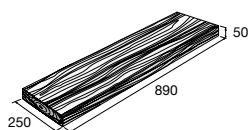

BARK 8 prkno

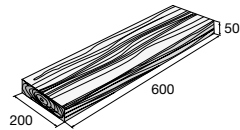

BARK 10 prkno

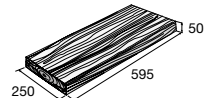

BARK 11 prkno

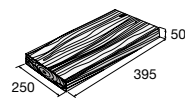

BARK 12 pařez

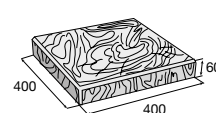

BARK letokruh 1

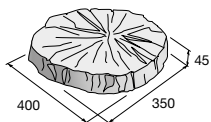

BARK letokruh 2

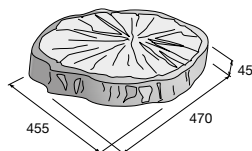

BARK letokruh 3

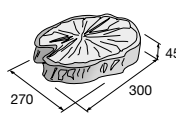

BARK letokruh 4

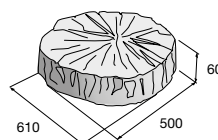

Natural obrubník

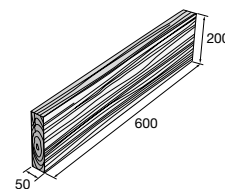

**Povrch reliéfní**

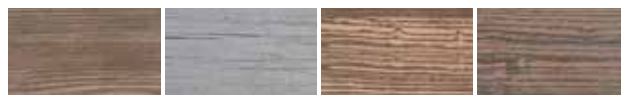

hnědá

přírodní

běžová/hnědá

hnědá/černá



Klín BARK – hnědá



BARK 7 prkno – přírodní

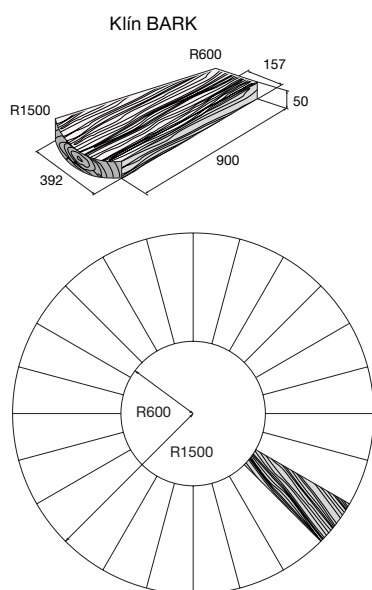

**Vylad'te si vaši zahradu pomocí systému BARK v reliéfu prkno – inspiraci najdete na str. 46, 47.**

výrobek	barva	cena (Kč/ks) s DPH
BARK 1 kůra	hnědá	
BARK 3 trám	hnědá	
BARK 4 kůra	hnědá	
BARK 5 kůra	hnědá	
BARK 7 prkno	<b>B</b> hnědá	
	<b>B</b> přírodní	
BARK 8 prkno	<b>B</b> běžová/hnědá, hnědá/černá	
	hnědá	
BARK 10 prkno	<b>B</b> hnědá	
	<b>B</b> přírodní	
BARK 11 prkno	<b>B</b> běžová/hnědá, hnědá/černá	
	hnědá	
BARK 12 pařez	hnědá	
BARK letokruh 1	hnědá	
BARK letokruh 2	hnědá	
BARK letokruh 3	hnědá	
BARK letokruh 4	hnědá	
Klín BARK	hnědá	
Natural obrubník	<b>B</b> hnědá, přírodní, běžová/hnědá, hnědá/černá	



**B** Výrobek je součástí systému BARK, str. 46, 47.

Aktuální ceny najdete na [www.presbeton.cz](http://www.presbeton.cz), nebo naskenováním QR kódu.



- 1 Dlažba BARK
- 2 Květináč BARK 1
- 3 Květináč BARK 2
- 4 Palisáda BARK
- 5 Schod BARK

- 6 Travní lem BARK
- 7 Žlab BARK
- 8 Letokruh BARK
- 9 Natural obrubník

**Povrch reliéfní**

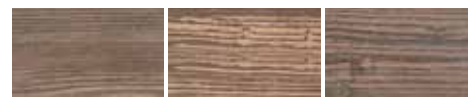

hnědá

běžová/hnědá

hnědá/černá



# OAK

Reliéfní povrch dlažby OAK věrně imituje vzhled masivních dubových prken. Dostupná je ve výšce 50 mm a třech délkách 395, 595 a 890 mm, kdy si můžete vybrat ze dvou barevných provedení. Dlažba OAK je určena především pro pochozí plochy, jako jsou chodníky, terasy nebo zahradní altány, ale najde své uplatnění také v parcích nebo v okolí občanských staveb. Natural schody v kombinaci s dlažbou vytvoří impozantní celek se vzhledem dubových prken. Všechny betonové prvky OAK jsou mrazuvzdorné a jsou opatřeny impregnací Protect System TOP proti znečištění a pronikání vody.



OAK – tmavě hnědá



OAK – béžová/sv. hnědá

**Dlažbu OAK lze kombinovat s bazénovými lemy OAK viz. str. 165, a se schody OAK viz str. 180.**

**výrobek** **cena (Kč/ks) s DPH**

OAK 1

OAK 2

OAK 3

Natural obrubník

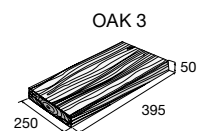
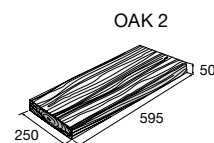
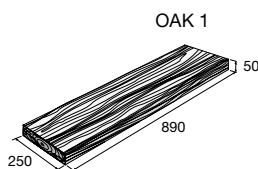

Natural obrubník

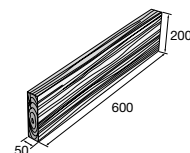

**Povrch reliéfní**



běžová/světle  
hnědá



tmavě hnědá



# TIMBER



Dlažba TIMBER přináší do venkovních ploch autentický vzhled dřeva v trvanlivém betonovém provedení. Reliéfní povrch s věrnou kresbou dřeva působí mimořádně přirozeně a podtrhuje jej elegantní slonovinové barevné provedení. Výsledkem je harmonický, nadčasový design, který skvěle zapadá zejména do prostředí inspirovaného severským stylem.

Natural dlažba TIMBER se vyrábí ve výšce 50 mm a je určena pro pochozí plochy, kde oceníte její dlouhou životnost a estetickou stálost. Je mrazuvzdorná a chráněná impregnační Protect System TOP, která zvyšuje odolnost proti znečištění i pronikání vlhkosti.

## Povrch reliéfní



slonovinová



TIMBER – slonovinová



TIMBER – slonovinová

**Dlažbu TIMBER lze kombinovat s palisádou TIMBER viz str. 141.**

výrobek

cena (Kč/ks) s DPH

TIMBER



TIMBER

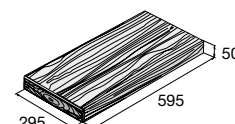

# WOODY



Velkoformátová dlažba WOODY představuje moderní imitaci dřevěných prken, které jsou výbornou náhradou za originální dřevěná podlahová prkna. Oproti originálu je jejich nespornou výhodou jednodušší a levnější údržba. Dlažba WOODY je určena pro pochozí plochy a její vzhled ji předurčuje k využití nejen v exteriéru, ale i v interiéru. Tuto dlažbu lze kombinovat i s natural schody WOODY. Je mrazuvzdorná a opatřena impregnací Protect System TOP proti znečištění a pronikání vody.

## Povrch reliéfní



béžová/  
sv. hnědá



hnědá/černá



WOODY – hnědá/černá



WOODY – hnědá/černá

WOODY 2

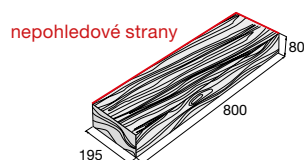

WOODY 3

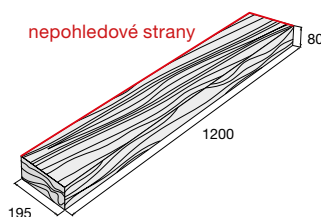

Natural obrubník

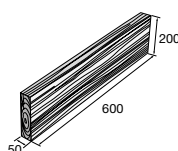

**Dlažbu WOODY lze kombinovat s Natural schody WOODY viz str. 180.**

### výrobek

WOODY 2

WOODY 3

Natural obrubník

### cena (Kč/ks) s DPH



Aktuální ceny najdete na [www.presbeton.cz](http://www.presbeton.cz), nebo naskenováním QR kódu.

# VERTO

Dlažba VERTO z řady Natural je svým reliéfním povrchem věrnou imitací přírodního travertinu a lze volit mezi variantou šedé či slonovinové barvy. Dlažba je také součástí komplexního systému VERTO, který dále nabízí bazénové lemy, ukončující prvky (obrubníky) a schody VERTO. Dlažba je vyráběna jak ve čtvercovém, tak v obdelníkovém formátu a lze ji využít pouze pro pochozí plochy. Je skvělou volbou do okolí rodinných domů, které tak získají punc luxusu. Všechny betonové prvky VERTO jsou opatřeny impregnační Protect System TOP proti znečištění a pronikání vody.



VERTO – slonovinová

Povrch reliéfní



slonovinová

šedá



VERTO – slonovinová



VERTO – šedá

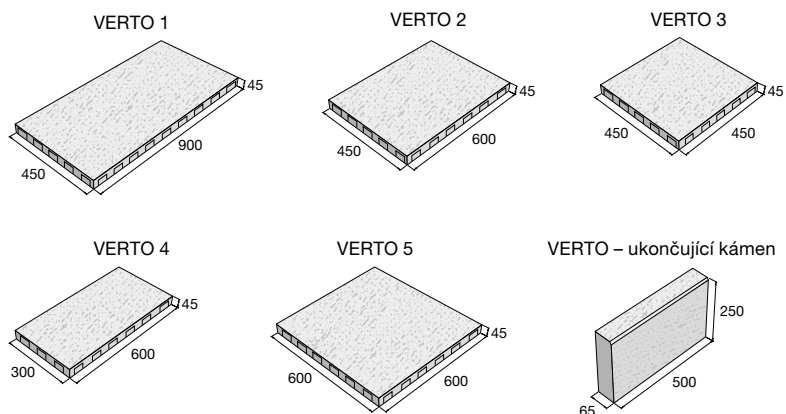

**Dlažba VERTO patří do systému VERTO str. 54, 55, jehož součástí jsou i bazénové lemy str. 165 a schody VERTO, viz. str. 180.**

výrobek	cena (Kč/ks) s DPH
VERTO 1	V
VERTO 2	V
VERTO 3	V
VERTO 4	V
VERTO 5	V
VERTO – ukončující kámen	V



# SYSTÉM VERTO

Natural řada VERTO je tvořena vybranými betonovými prvky s reliéfním povrchem věrně imitujícím travertin. Celý systém VERTO je tvořen čtyřmi prvky – dlažbou, bazénovým lemem, schodem a ukončujícím kamenem, který lze využít jako obrubník. Spojením těchto výrobků lze vytvořit prostředí působící uceleným a luxusním dojmem. Všechny výrobky VERTO jsou mrazuvzdorné a jsou opatřeny impregnací Protect System TOP proti znečištění a pronikání vody. Dlažba VERTO je vhodná pro pochozí plochy soukromých i veřejných prostranství a je ideálním řešením pro okolí rodinného domu.

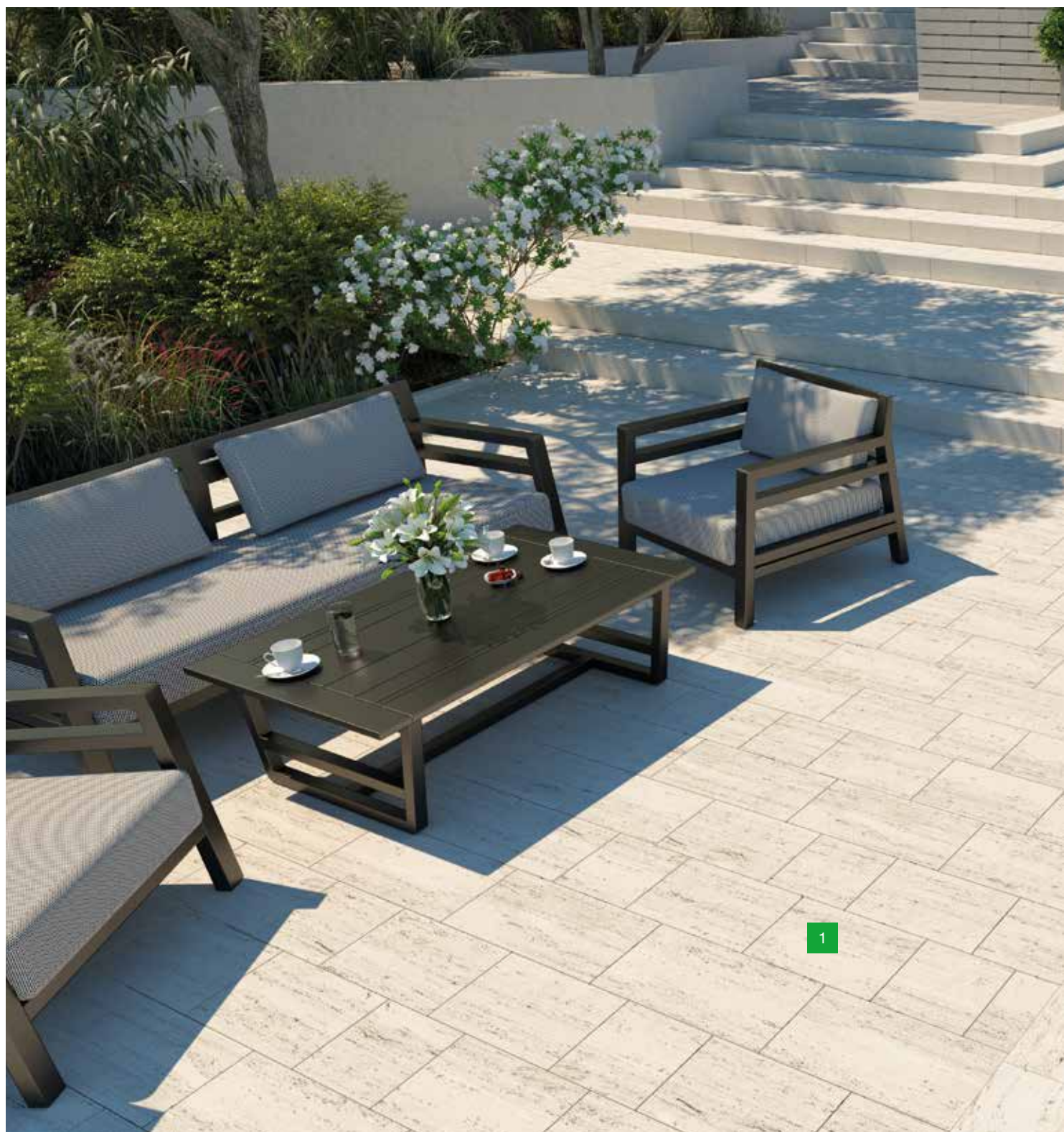

1

- 1 Dlažba VERTO
- 2 Bazénový lem VERTO
- 3 Schod VERTO
- 4 VERTO – ukončující kámen

**Povrch reliéfní**



slonovinová

šedá



# RIGA



Natural dlažba RIGA připomíná svým reliéfem starobylou dlažbu z ohlazeného kamene, která evokuje návrat do historie. Její kvality však odpovídají současným požadavkům, kdy je dlažba dostupná ve třech výškách – 40 mm, 45 mm a 50 mm a dvou barevných provedeních. Dlažba RIGA je určena pouze pro pochozí plochy a lze ji použít pod pergoly, do zahrad, na pěší zóny, terasy a také na interiérové zpevněné plochy. Je mrazuvzdorná a je opatřena impregnací Protect System TOP proti znečištění a pronikání vody.

## Povrch reliéfní



olivová

černá



RIGA – olivová



RIGA – černá

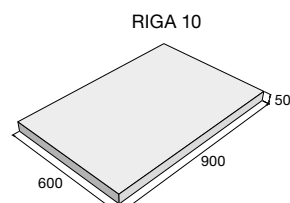
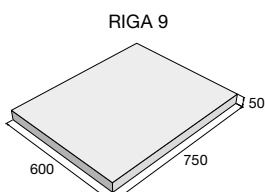
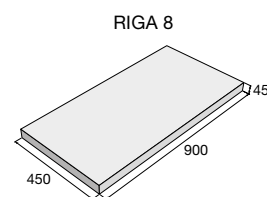
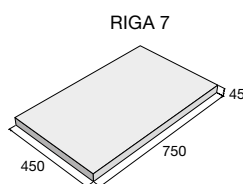
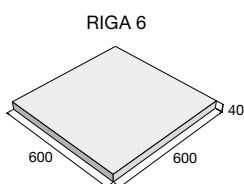
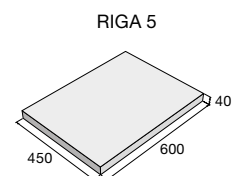
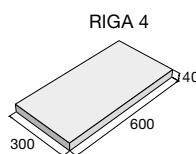
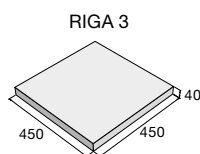
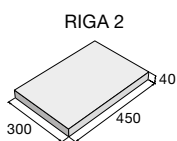
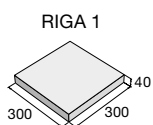

### výrobek

### cena (Kč/ks) s DPH

- RIGA 1 \_\_\_\_\_
- RIGA 2 \_\_\_\_\_
- RIGA 3 \_\_\_\_\_
- RIGA 4 \_\_\_\_\_
- RIGA 5 \_\_\_\_\_
- RIGA 6 \_\_\_\_\_
- RIGA 7 \_\_\_\_\_
- RIGA 8 \_\_\_\_\_
- RIGA 9 \_\_\_\_\_
- RIGA 10 \_\_\_\_\_



# RIGA MODERN



Natural dlažba RIGA MODERN vychází z reliéfní dlažby RIGA, kdy reaguje na současné trendy a požadavky moderní architektury. Zachovává si svůj povrch připomínající historickou dlažbu, a inovujícím prvkem jsou u této dlažby ostré hrany. Je dostupná v olivové a černé barvě a třech rozměrových formátech. Elegantní ukončení dlažby umožní ukončující kámen RIGA MODERN, který zajistí esteticky čisté a stabilní ohraničení. Prvky RIGA MODERN jsou mrazuvzdorné a opatřené impregnací Protect System TOP proti znečištění a pronikání vody.

## Povrch reliéfní



olivová

černá



RIGA MODERN – olivová



RIGA MODERN – černá

RIGA MODERN 1

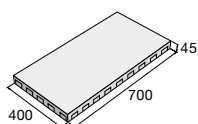

RIGA MODERN 2

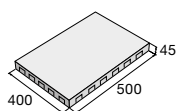

RIGA MODERN 3

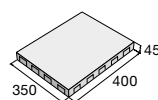

RIGA MODERN – ukončující kámen

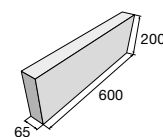

### výrobek

### cena (Kč/ks) s DPH

RIGA MODERN 1

RIGA MODERN 2

RIGA MODERN 3

RIGA MODERN – ukončující kámen



Aktuální ceny najdete na [www.presbeton.cz](http://www.presbeton.cz), nebo naskenováním QR kódu.

# SLATE



Reliéfní povrch dlažby SLATE z řady Natural věrně imituje kresbu i povrch přírodní břidlice. Je dostupná ve dvou barevných variantách a třech formátech s výškou 55 mm. Právě vzhledem ke své výšce je vhodná především pro pochozí plochy chodníků, teras a zahradních altánů. Využití jí lze jak v soukromém, tak veřejném sektoru, kde podtrhne atmosféru celku. Dlažbu SLATE lze kombinovat i s bazénovými lemy SLATE, které odpovídají svou barvou i povrchem. Betonové prvky SLATE jsou mrazuvzdorné a jsou opatřeny impregnací Protect System TOP proti znečištění a pronikání vody.

## Povrch reliéfní



karamelová **N** šedá



SLATE – karamelová



SLATE – šedá

**Dlažbu SLATE je možné kombinovat s bazénovými lemy SLATE – viz, str. 165.**

### výrobek

SLATE 1

SLATE 2

SLATE 3

### cena (Kč/ks) s DPH

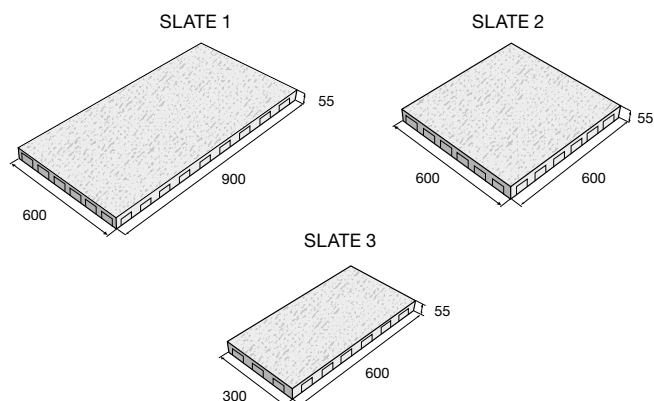

# RUVIDO



Natural dlažba RUVIDO je velmi zdařilou imitací přírodního pískovce svou barvou i povrchem. Vybírat lze ze čtyř formátů. Dva čtvercové a dva obdélníkové, všechny ve výšce 40 mm. Dlažební desky jsou vzájemně kombinovatelné, ale mohou být použité i samostatně. Dlažba RUVIDO je určena pouze pro pochozí plochy a lehkou zátěž, a tudíž je vhodným řešením do zahrad, na zpevněné plochy v okolí rodinných domů, k bazénům, pod pergoly a altány, nebo pro pěší zóny v parcích. Dlažba je mrazuvzdorná a je opatřena impregnací Protect System TOP proti znečištění a pronikání vody.

## Povrch reliéfní



pískovcová



RUVIDO – pískovcová

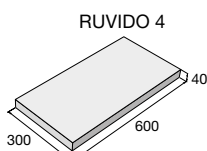
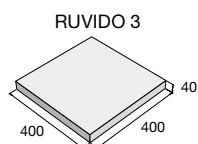
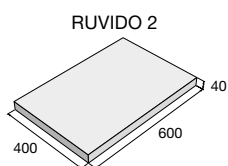
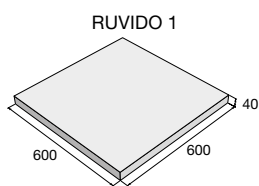

### výrobek

### cena (Kč/ks) s DPH

RUVIDO 1 \_\_\_\_\_  
RUVIDO 2 \_\_\_\_\_  
RUVIDO 3 \_\_\_\_\_  
RUVIDO 4 \_\_\_\_\_



# PATERN, ROUND



Dlažba PATERN vyniká autentickým reliéfem kamene a elegantní bílou barvou, která dodává prostoru čistotu a lehkost. Nabízené formáty umožňují vytvářet kompozice od jednoduchých nášlapů až po souvislé plochy. V kombinaci se zelení, kamenivem či dřevem působí PATERN přirozeně a moderně zároveň. Dlažba ROUND je novinkou roku 2026. Doplní řadu Natural o svůj dlouhý, elegantní tvar se zaoblenými rohy, díky kterému vzniká přirozená stopa zahradou a lze jej kombinovat s další letošní novinkou – schodem ROUND. Všechny zmíněné prvky jsou mrazuvzdorné a chráněné impregnací Protect System TOP, která usnadňuje údržbu a zvyšuje odolnost vůči znečištění.

## Povrch reliéfní



bílá



PATERN – bílá



ROUND – bílá

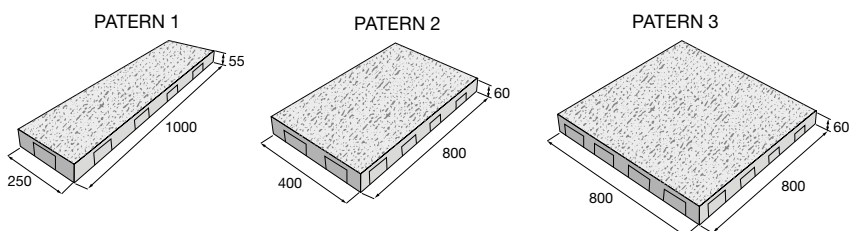

Dlažbu PATERN lze kombinovat se schody PATERN, viz str. 180 a dlažbu ROUND se schodem ROUND viz. str. 181.

**výrobek** **cena (Kč/ks) s DPH**

PATERN 1

PATERN 2

PATERN 3



ROUND



Šlapák ROUND

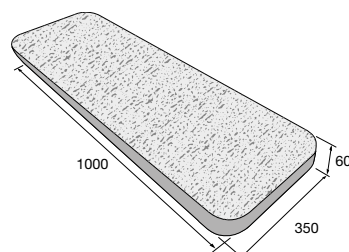

# ROTO, STEEL



Natural dlažba ROTO imituje svým reliéfním povrchem „trhaný beton“ a je nabízena v černém barevném provedení, ve formátu 900 × 225 × 40 mm. Dlažba je vhodná pro pochozí plochy s lehkou zátěží. Ideálním řešením se stává pro okolí rodinných domů, altány, pergoly a terasy.

Je určena pro soukromé zahrady i veřejné parky.

Dlažba STEEL je skvělou volbou pro ty, kteří mají oblibu v industriálním stylu. Vzhled lístkového plechu, který povrch této dlažby imituje, definuje čistě technický design.

Je vhodná pro pochozí plochy v soukromém i veřejném sektoru. Obě dlažby jsou mrazuvzdorné a opatřené impregnačním Protect System TOP proti znečištění a pronikání vody.

## ROTO – povrch reliéfní

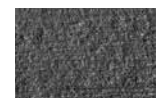

černá

## STEEL – povrch reliéfní



černá



ROTO – černá



STEEL – černá

ROTO 1

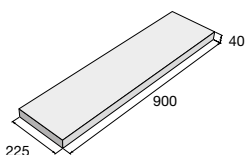

STEEL

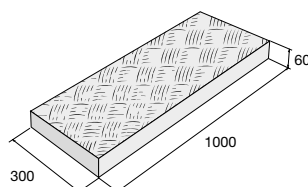

výrobek	barva	cena (Kč/ks) s DPH
ROTO 1	černá	
STEEL	černá	



# KOBE, FERRA



Dlažbu KOBE tvoří malé dlažební kostky, které připomínají staré kamenné dláždění. Je určena pouze pro lehký provoz k dláždění zahradních cest, odpočinkových zákoutí a pro klidové pěší zóny. Dlažební kameny jsou trvale uloženy v pomocném nosném roštu, se kterým se pokládají. Obloukové, vlnité a nepravidelné tvary ploch lze jednoduše vytvořit odštipáním nosné sítě i s kameny, které do daného tvaru nepotřebujeme.

Natural dlažba FERRA je zajímavou imitací břidlicového kamene povrchem i barvou. Záměrně byl však dlažebními deskám dán pravidelný obdélníkový tvar, umožňující vytvářet rovné a ohraničené plochy. Dlažba je určena na pochozí plochy v soukromém a veřejném sektoru. Obě dlažby jsou mrazuvzdorné a opatřené impregnací Protect System TOP proti znečištění a pronikání vody.

## KOBE – povrch hladký



černá

## FERRA – povrch reliéfní



břidlicová



KOBE – černá



FERRA – břidlicová

**výrobek** **cena (Kč/ks) s DPH**

KOBE



FERRA 1



FERRA 2

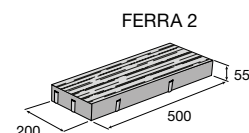
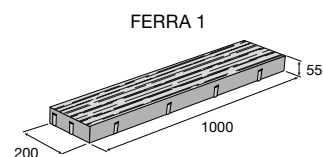
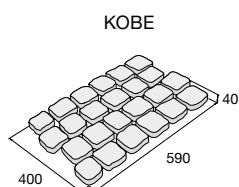

# DAKAR



Pět různých tvarově odlišných desek umožňuje nahradit v zahradách a jiných venkovních plochách originální břidlicové šlapáky. Tuto speciální dlažbu s velmi věrnou povrchovou patinou lze zakomponovat do zahradních zákoutí všude tam, kde je nutné z různých důvodů projít trávnikem a přitom není nezbytné budovat dlážděný chodník. Velké desky je možné použít u studny, pod květináče, u laviček, nebo jako přechodový prvek spojující zahradu a dlážděný chodník. Dlažba je mrazuvzdorná a je opatřena impregnací Protect System TOP proti znečištění a pronikání vody.

**Povrch reliéfní**



břidlicová



DAKAR – břidlicová



DAKAR – břidlicová

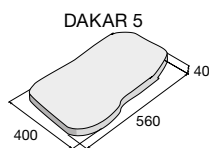
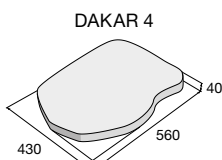
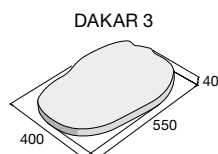
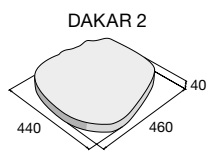
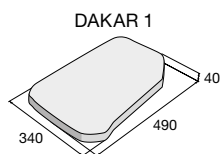

**výrobek** **cena (Kč/ks) s DPH**

DAKAR 1	
DAKAR 2	
DAKAR 3	
DAKAR 4	
DAKAR 5	

