

NATURAL DLAŽBA

Na terasy, do záhrad, na chodníky, k bazénom

Výrobky z produkcie PRESBETON Nova, s.r.o.

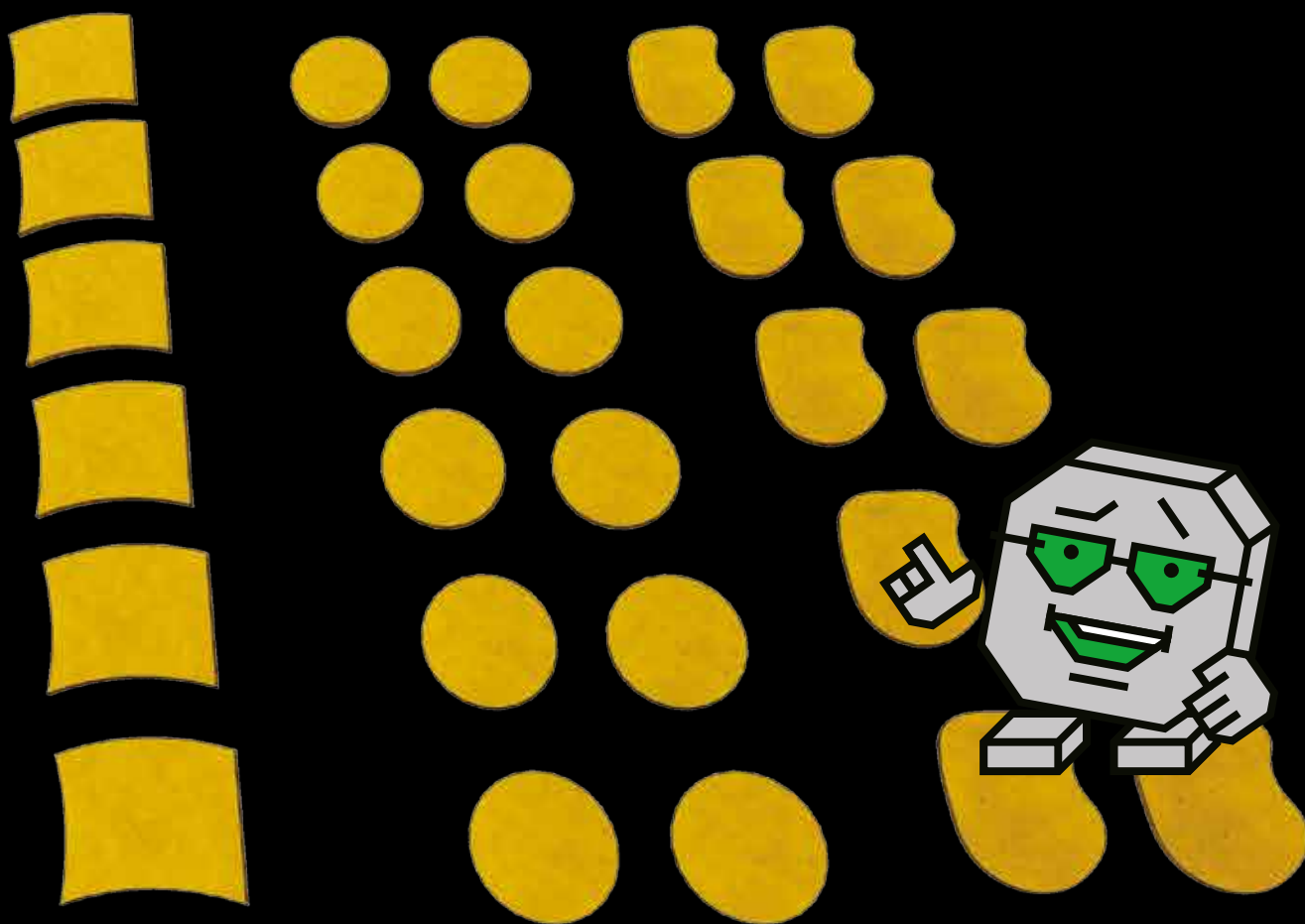

BARK

Dlažba BARK disponuje reliéfnym povrchom imitujúcim rôzne typy dreva. Vyberať môžete z reliéfnych povrchov kôry, trám, dosky, pňa a letokruhu a vyskladať nimi možno celú plochu, ale tiež sú využiteľné aj ako nášlapné dosky. Dlažba s reliéfom dosky je jedným z betónových prvkov tvoriacich komplexný systém BARK. Jeho súčasťou sú potom okrem dlažby palisády, trávny lem, bazénový lem, žlab do dlažby, schody a kvetináče. Dlažba BARK je určená pre pochôdzne plochy chodníkov, terás, parkov, altánkov a tiež ju možno nadviazať na bazénový lem BARK a vytvoriť tak pôsobivé prostredie na odpočinok aj zábavu. Všetky betónové prvky BARK sú mrazuvzdorné a opatrené impregnáciou Protect System TOP proti znečisteniu a prenikaniu vody.



BARK – hnedá/čierna

BARK 1 kôra

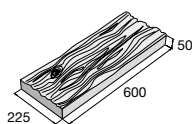

BARK 3 trám

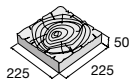

BARK 4 kôra

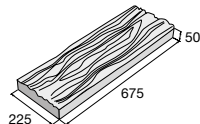

BARK 5 kôra

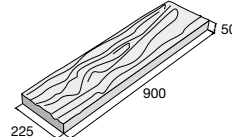

BARK 7 doska

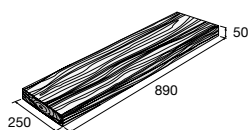

BARK 8 doska

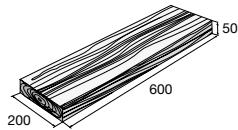

BARK 10 doska

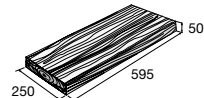

BARK 11 doska

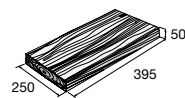

BARK 12 peň

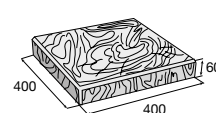

BARK letokruh 1

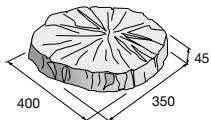

BARK letokruh 2

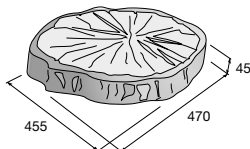

BARK letokruh 3

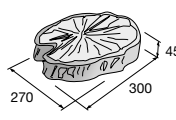

BARK letokruh 4

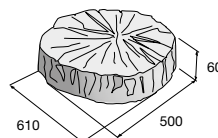

Natural obrubník

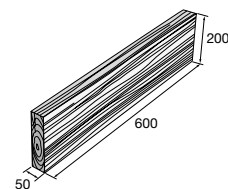

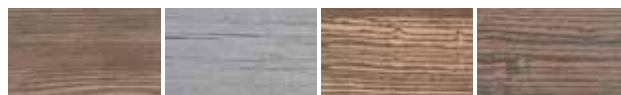
Povrch reliéfny

hnedá

prírodná

béžová/hnedá

hnedá/čierna



Klin BARK – hnedá



BARK – prírodná

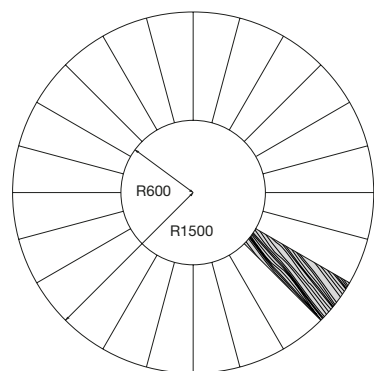
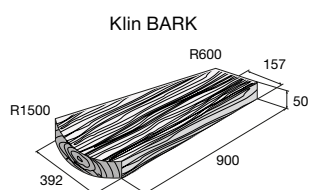

Vyľad'te si vašu záhradu pomocou systému BARK v reliéfe doska – inšpiráciu nájdete na str. 46, 47.

| výrobok | farba | cena (€/ks) s DPH |
|------------------|--|-------------------|
| BARK 1 kôra | hnedá | |
| BARK 3 trám | hnedá | |
| BARK 4 kôra | hnedá | |
| BARK 5 kôra | hnedá | |
| BARK 7 doska | B hnedá | |
| | prírodná | |
| | B béžová/hnedá, hnedá/čierna | |
| BARK 8 doska | hnedá | |
| | B hnedá | |
| BARK 10 doska | prírodná | |
| | B béžová/hnedá, hnedá/čierna | |
| | B hnedá | |
| BARK 11 doska | prírodná | |
| | B béžová/hnedá, hnedá/čierna | |
| BARK 12 peň | hnedá | |
| BARK letokruh 1 | hnedá | |
| BARK letokruh 2 | hnedá | |
| BARK letokruh 3 | hnedá | |
| BARK letokruh 4 | hnedá | |
| Klin BARK | hnedá | |
| Natural obrubník | B hnedá, prírodná, béžová/hnedá, hnedá/čierna | |



B Výrobok je súčasťou systému BARK, str. 46, 47.

Aktuálne ceny nájdete na www.presbeton.sk, alebo naskenovaním QR kódu.

SYSTÉM BARK

Betónové výrobky z Natural radu BARK tvoria ucelený systém, ktorého reliéfny povrch verne imituje drevenú dosku. Základnou súčasťou tohto systému je dlažba BARK, ktorá je určená na pochôdzne plochy. Možno ju použiť ako nášlapné dosky, prístupové chodníky alebo je možné vydláždiť väčšie priestory. Nadviazať na vydláždenú plochu môžete ďalšími výrobkami tohto radu, ktorými sú schody BARK, palisády BARK alebo osadené kvetináče BARK. Trávnaté plochy potom môžete olemovať trávny lemov BARK a v prípade potreby odvodu vody zo spevnených plôch je k dispozícii žľab do dlažby BARK.

Systém BARK taktiež ponúka bazénové lemy, vďaka ktorým bude celý exteriér pôsobiť ucelene. Všetky tieto betónové prvky majú jednotný reliéf v podobe imitácie dosky, sú mrazuvzdorné a sú opatrené impregnáciou Protect System TOP proti znečisteniu a prenikaniu vody. Výrobky Systému BARK je možné použiť najmä v exteriéroch, ako sú záhrady, spevnené plochy v okolí rodinných domov, parky, nádvorcia kultúrnych a spoločenských centier a pod. Dlažba BARK je však tiež vhodná do interiérových priestorov, ako sú záhradné kuchyne, zrubové domčeky, altány a iné.

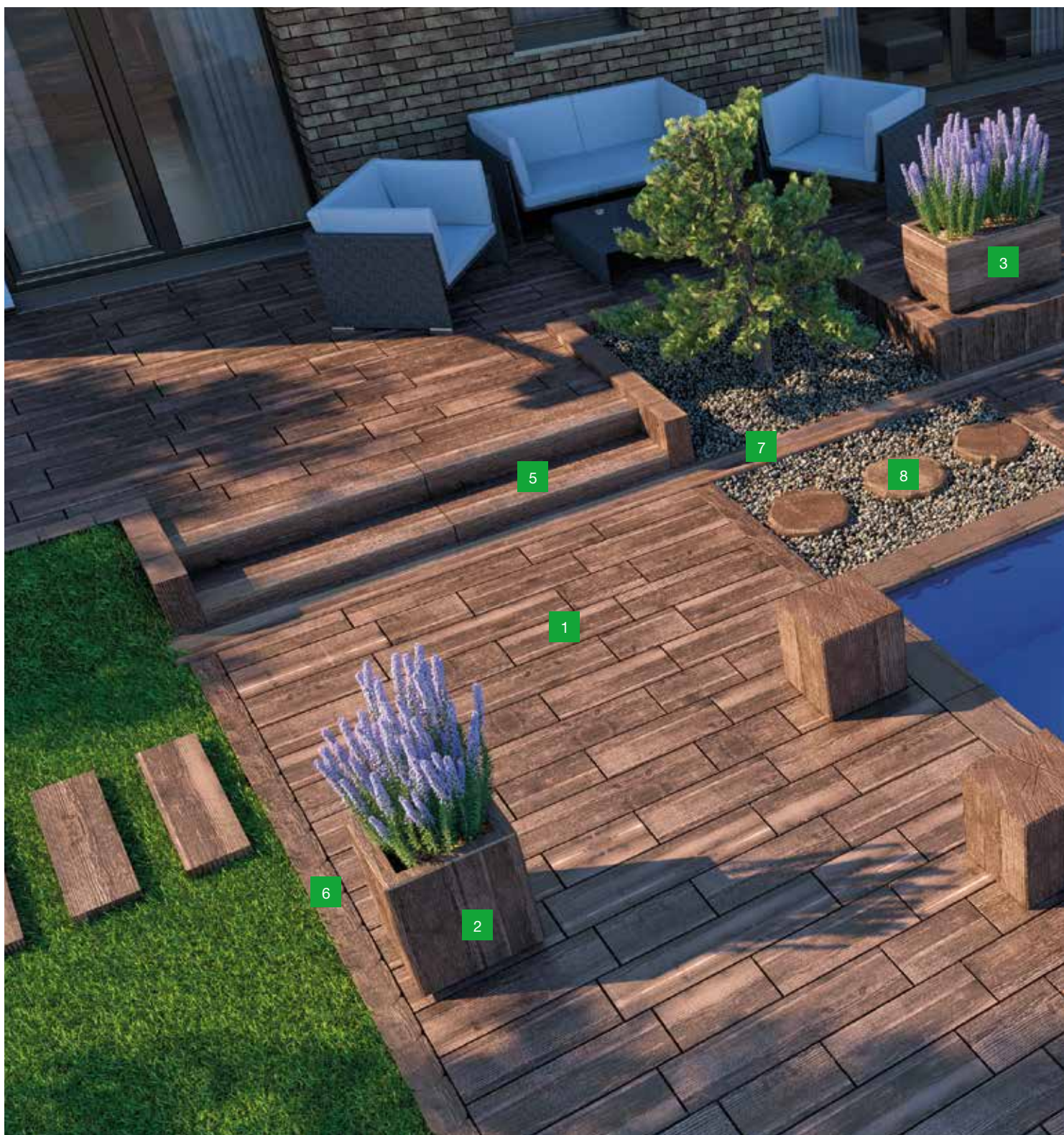

- 1 Dlažba BARK
- 2 Kvetináč BARK 1
- 3 Kvetináč BARK 2
- 4 Palisáda BARK
- 5 Schod BARK

- 6 Trávnny lem BARK
- 7 Žlab BARK
- 8 Letokruh BARK
- 9 Natural obrubník

Povrch reliéfny

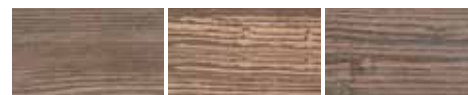

hnedá

běžová/hnedá

hnedá/čierna



WOODY



Veľkoformátová dlažba WOODY predstavuje modernú imitáciu drevených dosiek, ktoré sú výbornou náhradou za originálne drevené podlahové dosky. Oproti originálu je ich nespornou výhodou jednoduchšia a lacnejšia údržba. Dlažba WOODY je určená pre pochôdzne plochy a jej vzhľad ju predurčuje na využitie nielen v exteriéri, ale aj v interiéri. Túto dlažbu je možné kombinovať aj s Natural schodmi WOODY. Je mrazuvzdorná a opatrená impregnáciou Protect System TOP proti znečisteniu a prenikaniu vody.

Povrch reliéfny



béžová/
sv. hnedá



hnedá/čierna



WOODY – hnedá/čierna



WOODY – hnedá/čierna

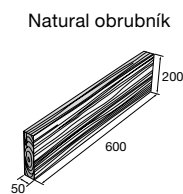
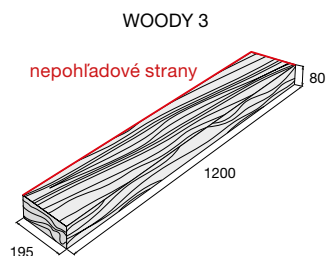
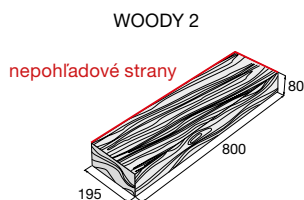

Dlažbu WOODY je možné kombinovať s NATURAL schodmi WOODY str. 168.

výrobok

WOODY 2

WOODY 3

Natural obrubník

cena (€/ks) s DPH



Aktuálne ceny nájdete na www.presbeton.sk, alebo naskenovaním QR kódu.

OAK



Reliéfný povrch dlažby OAK verne imituje vzhľad masivných dubových dosiek. Dostupná je vo výške 50 mm a troch dĺžkach 395, 595 a 890 mm, pričom si môžete vybrať z dvoch farebných prevedení. Dlažba OAK je určená predovšetkým pre pochôdzne plochy, ako sú chodníky, terasy alebo záhradné altány, ale nájde svoje uplatnenie aj v parkoch alebo v okolí občianskych stavieb. Natural schody v kombinácii s dlažbou vytvoria impozantný celok so vzhľadom dubových dosiek. Všetky betónové prvky OAK sú mrazuvzdorné a sú opatrené impregnáciou Protect System TOP proti znečisteniu a prenikaniu vody.

Povrch reliéfný

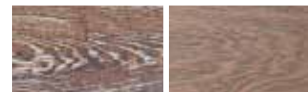

béžová/svetlo
hnedá

tmavo hnedá



OAK – béžová/sv. hnedá

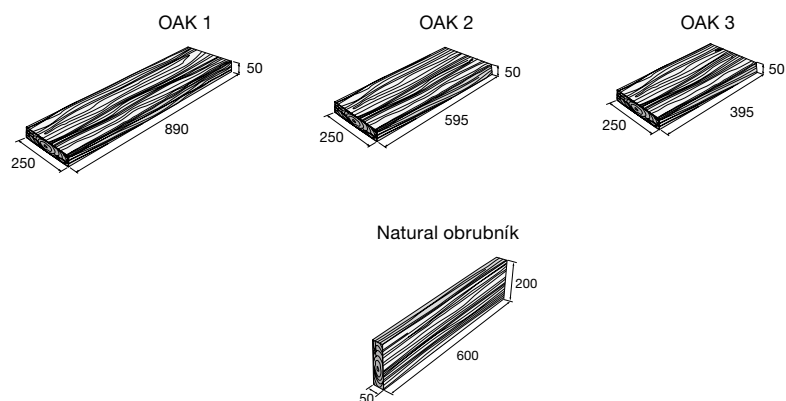

Dlažbu OAK je možné kombinovať s bazénovými lemmami OAK vid' str. 156, a so schodmi OAK, vid' str. 168.

| výrobok | cena (€/ks) s DPH |
|------------------|-------------------|
| OAK 1 | |
| OAK 2 | |
| OAK 3 | |
| Natural obrubník | |



TIMBER



Novinkou medzi dlažbami radu NATURAL je dlažba TIMBER. Reliéfný povrch s kresbou dreva pôsobí veľmi atraktívne aj vďaka farebnému prevedeniu. Slonovinová farba v kombinácii s drevenou štruktúrou vytvára dokonalú súhru a bude sa skvele hodiť napríklad do prostredia koncipovaného v severskom štýle. Dlažba TIMBER je vyrábaná vo výške 50 mm a hodí sa teda iba pre pochôdzne plochy. Je mrazuvzdorná a opatrená ochrannou impregnáciou Protect System TOP proti znečisteniu a prenikaniu vody.

Povrch hladký



prírodná



TIMBER – slonovinová



TIMBER – slonovinová

výrobok

cena (€/ks) s DPH

TIMBER



TIMBER

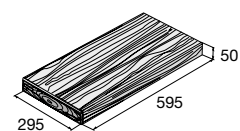

ROTO, STEEL



Natural dlažba ROTO imituje svojim reliéfnym povrchom „trhaný betón“ a je ponúkaná v čiernom farebnom prevedení, vo formáte 900 × 225 × 40 mm. Dlažba je vhodná pre pochôdzne plochy s ľahkou záťažou. Ideálnym riešením sa stáva pre okolie rodinných domov, altány a pergoly alebo na terasy. Je určená pre súkromné záhrady aj verejné parky.

Dlažba STEEL je skvelou voľbou pre tých, ktorí majú obľubu v industriálnom štýle. Vzhľad lístkového plechu, ktorý povrch tejto dlažby imituje, definuje čisto technický dizajn. Dlažba STEEL je vhodná pre pochôdzne plochy v súkromnom aj verejnom sektore. Obe dlažby sú mrazuvzdorné a opatrené impregnáciou Protect System TOP proti znečisteniu a prenikaniu vody.

ROTO – povrch reliéfny



čierna

STEEL – povrch reliéfny



čierna



ROTO – hnedá



STEEL – čierna

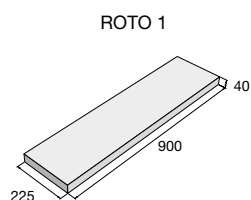

ROTO 1

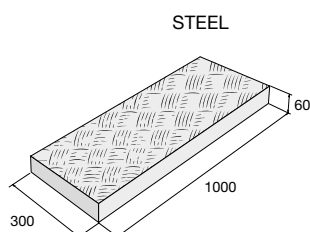

STEEL

| výrobok | farba | cena (€/ks) s DPH |
|---------|--------|---|
| ROTO 1 | čierna |  |
| STEEL | čierna |  |



VERTO

Dlažba VERTO z radu Natural je svojim reliéfnym povrchom vernou imitáciou prírodného travertínu a je možné voliť medzi variantom šedej či slonovinovej farby. Dlažba je tiež súčasťou komplexného systému VERTO, ktorý ďalej ponúka bazénové lemy, ukončujúce prvky (obrúbiky) a schody VERTO. Dlažba je vyrábaná ako v štvorcovom, tak v obdĺžnikovom formáte a je možné ju využiť iba pre pochôdzne plochy. Je skvelou voľbou do okolia rodinných domov, ktoré tak získajú punc luxusu. Všetky betónové prvky VERTO sú opatrené impregnáciou Protect System TOP proti znečisteniu a prenikaniu vody.

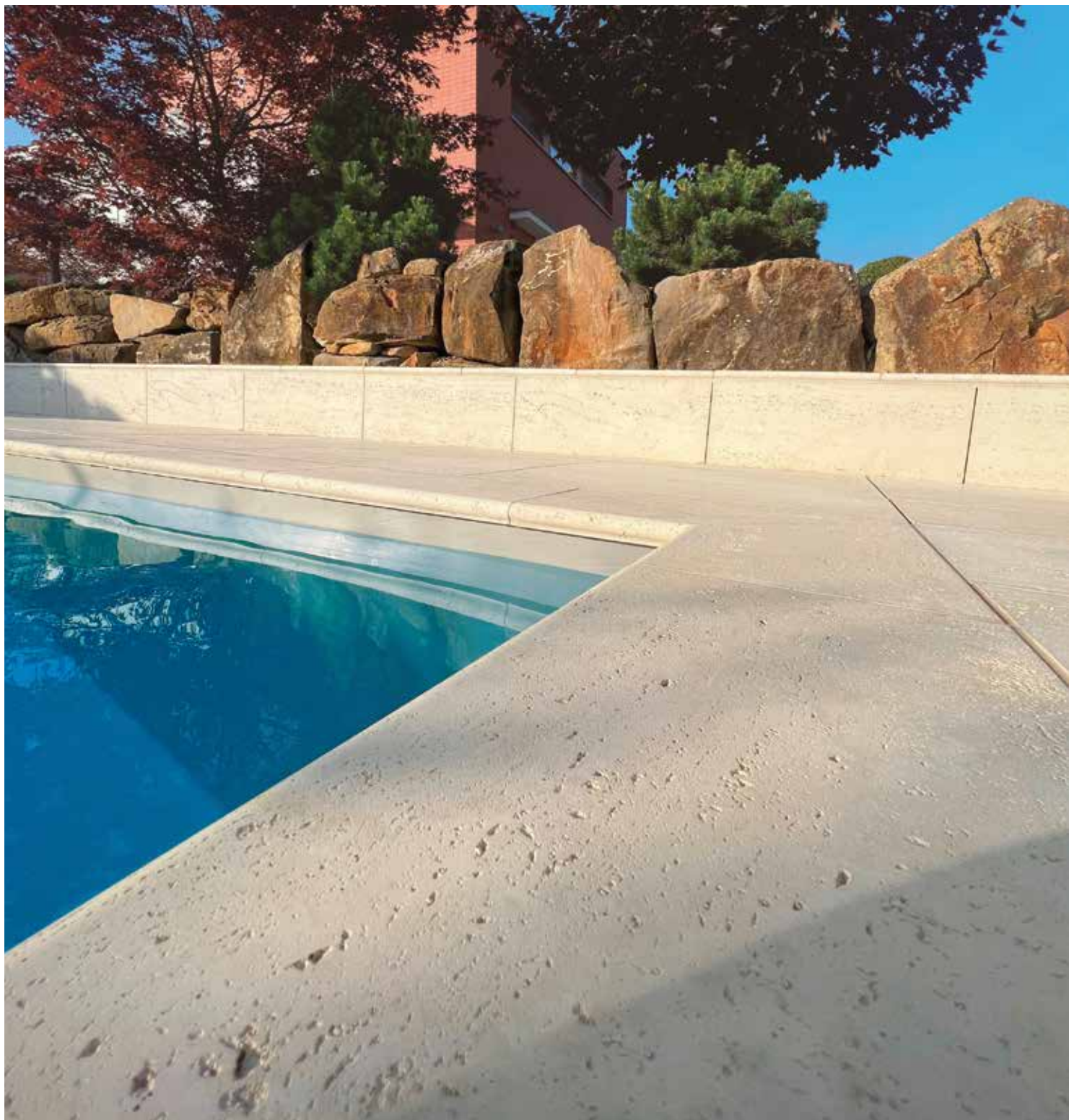

VERTO – slonovinová

Povrch reliéfny



slonovinová

šedá



VERTO – slonovinová



VERTO – slonovinová

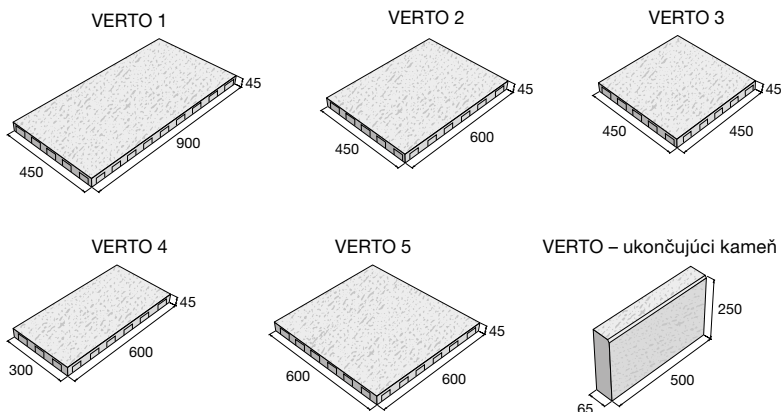

Dlažba VERTO patrí do systému VERTO str. 54, 55, ktorého súčasťou sú aj bazénové lemy str. 156 a schody VERTO, viď str. 168.

| výrobok | cena (€/ks) s DPH |
|--------------------------|-------------------|
| VERTO 1 | V |
| VERTO 2 | V |
| VERTO 3 | V |
| VERTO 4 | V |
| VERTO 5 | V |
| VERTO – ukončujúci kameň | V |



SYSTÉM VERTO

Natural rad VERTO je tvorený vybranými betónovými prvkami s reliéfnym povrchom verne imitujúcim travertín. Celý systém VERTO je tvorený štyrmi prvkami – dlažbou, bazénovým lemom, schodom a ukončujúcim kameňom, ktorý je možné využiť ako obrubník. Spojením týchto výrobkov je možné vytvoriť prostredie pôsobiace uceleným a luxusným dojmom. Všetky výrobky VERTO sú mrazuvzdorné a sú opatrené impregnáciou Protect System TOP proti znečisteniu a prenikaniu vody. Dlažba VERTO je vhodná pre pochôdzne plochy súkromných aj verejných priestranstiev a je ideálnym riešením pre okolie rodinného domu.

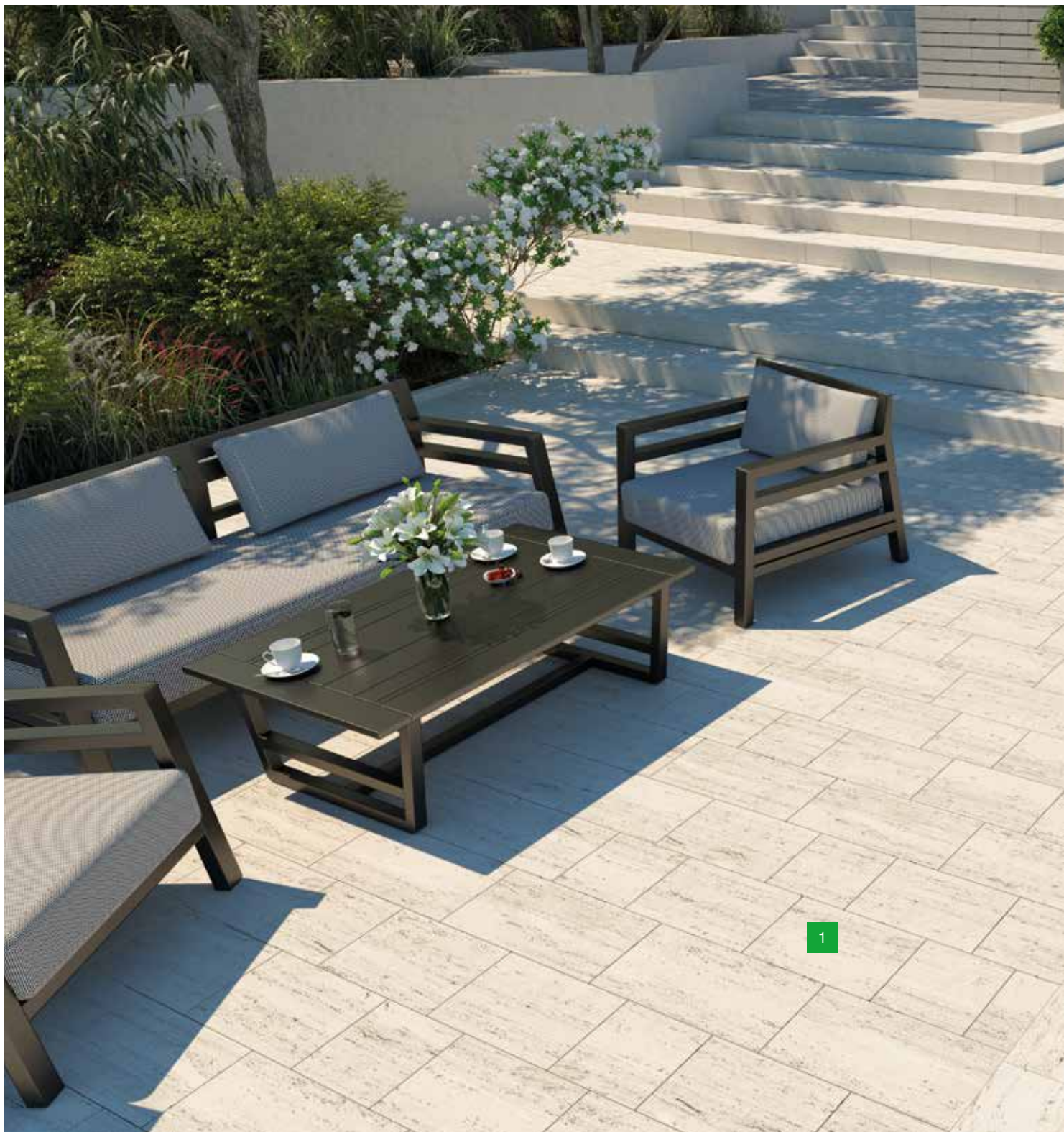

- 1 Dlažba VERTO
- 2 Bazénový lem VERTO
- 3 Schod VERTO
- 4 VERTO – ukončující kameň

Povrch reliéfný



slonovinová

šedá



RIGA



Natural dlažba RIGA pripomína svojim reliéfom starobylú dlažbu z ohladeného kameňa, ktorá evokuje návrat do histórie. Jej kvality však zodpovedajú súčasným požiadavkám, keďže je dlažba dostupná v troch hrúbkach – 40 mm, 45 mm a 50 mm a dvoch farebných prevedeniach. Dlažba RIGA je určená iba pre pochádzne plochy a je možné ju použiť pod pergoly, do záhrad, na pešie zóny, terasy a tiež na interiérové spevnené plochy. Je mrazuvzdorná a je opatrená impregnáciou Protect System TOP proti znečisteniu a prenikaniu vody.

Povrch reliéfny



olivová

čierna



RIGA – olivová



RIGA – čierna

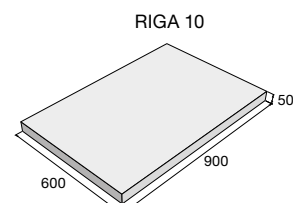
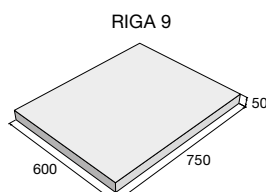
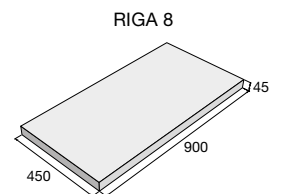
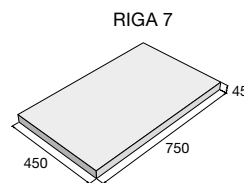
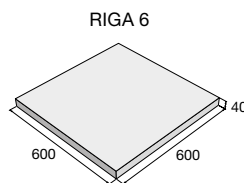
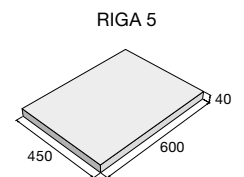
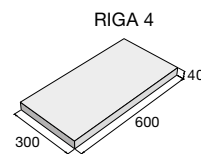
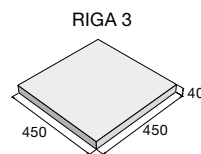
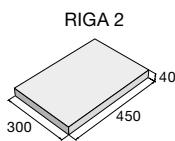
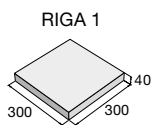

výrobok

cena (€/ks) s DPH

- RIGA 1 _____
- RIGA 2 _____
- RIGA 3 _____
- RIGA 4 _____
- RIGA 5 _____
- RIGA 6 _____
- RIGA 7 _____
- RIGA 8 _____
- RIGA 9 _____
- RIGA 10 _____



RIGA MODERN



Natural dlažba RIGA MODERN vychádza z reliéfnej dlažby RIGA, pričom reaguje na súčasné trendy a požiadavky modernej architektúry. Zachováva si svoj povrch pripomínajúci historickú dlažbu a inovujúcim prvkom sú pri tejto dlažbe ostré hrany. Táto novinka je dostupná v olivovej a čiernej farbe a troch rozmerových formátoch, v ktorých bude dlažba atraktívnym riešením pre pochôdzne plochy záhrad, parkov a okolia rodinných domov aj verejných budov. Dlažba RIGA MODERN je mrazuvzdorná a opatrená impregnáciou Protect System TOP proti znečisteniu a prenikaniu vody.

Povrch reliéfny



olivová

čierna



RIGA MODERN – olivová



RIGA MODERN – olivová

RIGA MODERN 1

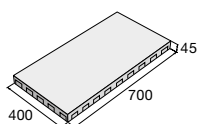

RIGA MODERN 2

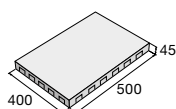

RIGA MODERN 3

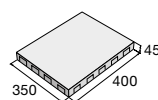

RIGA MODERN – ukončujúci kameň

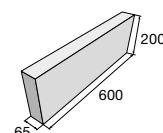

výrobok

cena (€/ks) s DPH

RIGA MODERN 1 _____
 RIGA MODERN 2 _____
 RIGA MODERN 3 _____
 RIGA MODERN – ukončujúci kameň _____



Aktuálne ceny nájdete na www.presbeton.sk, alebo naskenovaním QR kódu.

SLATE



Reliéfný povrch dlažby SLATE z radu Natural verne imituje kresbu aj povrch prírodnej bridlice. Dostupná je v dvoch prírodných odtieňoch a troch formátoch s výškou 55 mm. Práve vzhľadom na svoju výšku je vhodná predovšetkým pre pochôdzne plochy chodníkov, terás a záhradných altánkov. Využiť ju možno ako v súkromnom, tak verejnom sektore, kde podčiarkne atmosféru celku. Dlažbu SLATE je možné kombinovať aj s bazénovými lemmami SLATE, majú jednotnú farebnosť a reliéf v podobe štiepanej bridlice. Betónové prvky SLATE sú mrazuvzdorné a sú opatrené impregnáciou Protect System TOP proti znečisteniu a prenikaniu vody.

Povrch reliéfný



slonovinová

šedá



SLATE – slonovinová



SLATE – šedá

Dlažbu SLATE je možné kombinovať s bazénovými lemmami SLATE – viď str. 156.

výrobok

SLATE 1

SLATE 2

SLATE 3

cena (€/ks) s DPH

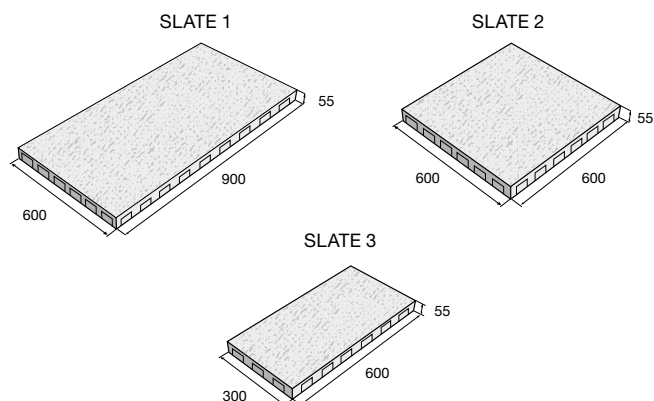

RUVIDO



Natural dlažba RUVIDO je veľmi vydarenou imitáciou prírodného vápenca svojou farbou aj povrchom. Vybrať je možné zo štyroch formátov. Dva štvorcové a dva obdĺžnikové, všetky vo výške 40 mm. Dlažobné dosky spolu môžu byť vzájomne kombinované, ale môžu byť použité aj samostatne. Dlažba RUVIDO je určená iba pre pochôdzne plochy a ľahkú záťaž, a teda je vhodným riešením do záhrad, na spevnené plochy v okolí rodinných domov, k bazénom, pod pergoly a altány, alebo pre pešie zóny v parkoch. Dlažba je mrazuvzdorná a je opatrená impregnáciou Protect System TOP proti znečisteniu a prenikaniu vody.

Povrch reliéfny



pieskovcová



RUVIDO – pieskovcová

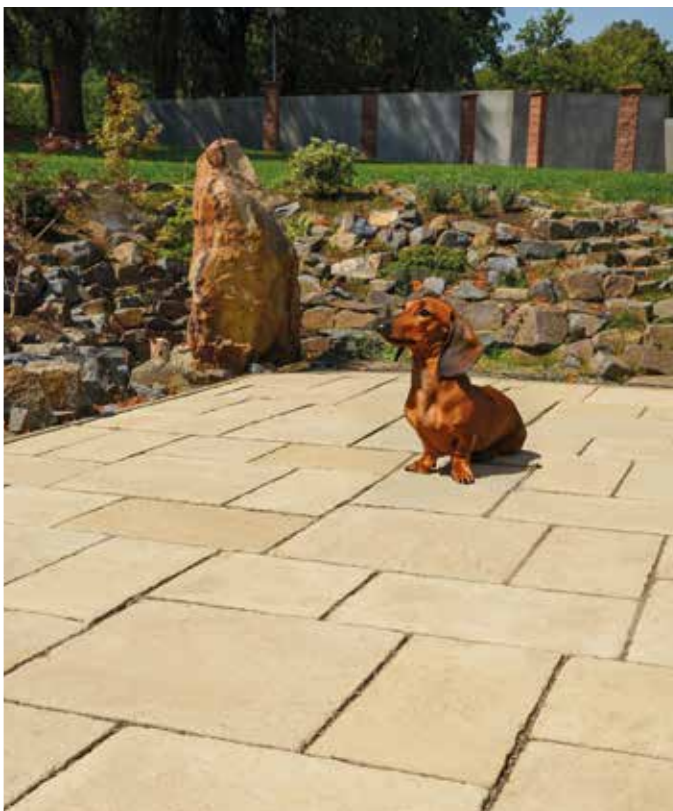

RUVIDO – pieskovcová

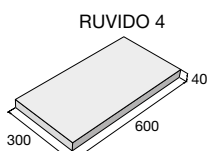
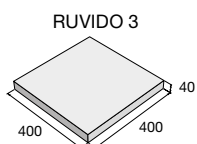
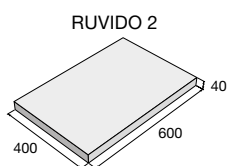
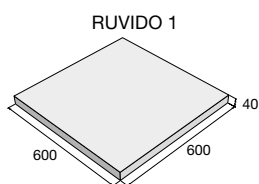

| výrobok | cena (€/ks) s DPH |
|----------|-------------------|
| RUVIDO 1 | |
| RUVIDO 2 | |
| RUVIDO 3 | |
| RUVIDO 4 | |



PATERN



Dlažba PATERN z radu Natural imituje kamenné dosky svojim povrchom a bielou farbou. Je vyrábaná v troch formátoch a dá sa skvele kombinovať s rôznymi materiálmi a ďalšími stavebnými prvkami. Dlažbu PATERN je možné využiť ako samostatné nášlapy, ktoré vyzerajú veľmi pôsobivo v kombinácii s kamenným násypom a čerstvo pokoseným trávnikom alebo je možné ňou vyskladať celú plochu. Spolu s dlažbou sú v ponuke aj Natural schody. Svoje uplatnenie nájdu v súkromnom aj verejnom priestore. Dlažba je mrazuvzdorná a opatrená impregnáciou Protect System TOP proti znečisteniu a prenikaniu vody.

Povrch reliéfny

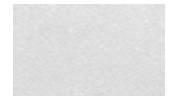

biela



PATERN – biela



PATERN – biela

Dlažbu PATERN je možné kombinovať so schodmi PATERN, vid' str. 168.

výrobok **cena (€/ks) s DPH**

PATERN 1

PATERN 2

PATERN 3

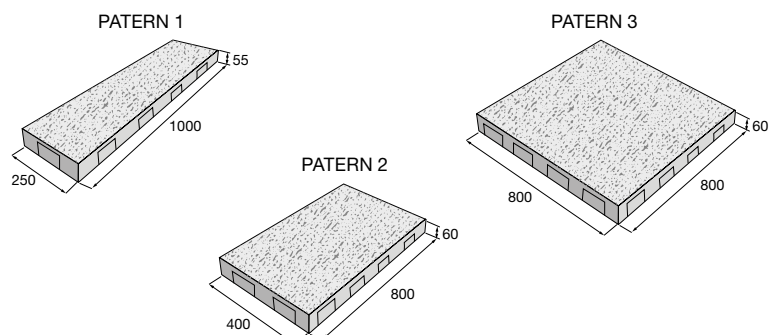

H-E-X



Povrch hladký



prírodná

Dlažba H-E-X je súčasťou Systému H-E-X, ktorý ďalej tvorí mestský mobiliár, a je teda určený do mestského prostredia ulice, pešej zóny či námestia, avšak súčasne aj do parku. Prevládajúcim materiálom je hladký pohľadový betón. Hexagonálna dlažba spoločne so zatravnovacími prvkami a kvetináčmi tvorí ucelený systém, ktorý umožňuje značnú variabilitu a skladobnosť. Jedná sa o stavebnicu, z ktorej si zákazník môže skladať zelené ostrovčeky podľa vlastných predstáv. Tento systém dopĺňajú sedáky H-E-X, H-E-X DEFORM a stôl H-E-X. Vegetačná a súčasne plná dlažba s hrúbkou 80 mm je dimenzovaná na pojazď vozidiel do 3,5 t. Súčasťou tohto systému sú aj dva typy lavičiek, deliace stĺpiky, odpadkový kôš a stojan na bicykle. Všetky tieto výrobky sú mrazuvzdorné a sú opatrené impregnáciou Protect System TOP proti znečisteniu a prenikaniu vody.



H-E-X – prírodná

Dlažba H-E-X

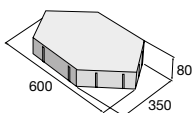

Dlažba H-E-X – pozdĺžna polovica

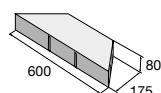

Dlažba H-E-X – priečna polovica

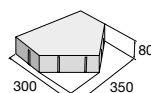

Vegetačná dlažba H-E-X 80

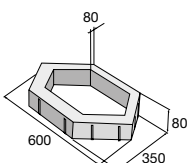

Vegetačná dlažba H-E-X 100

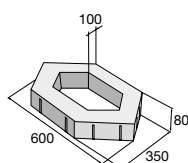

Vegetačná dlažba H-E-X 120

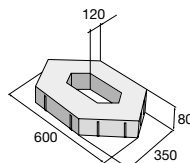

Dlažba patrí do komplexného systému HEX, ktorý zahŕňa aj lavičky, stoly, kvetináče, stĺpiky a iné. Inšpirujte sa na str. 10.

výrobok

cena (€/ks) s DPH

| | | |
|----------------------------------|---|--|
| Dlažba H-E-X | X | |
| Dlažba H-E-X – pozdĺžna polovica | X | |
| Dlažba H-E-X – priečna polovica | X | |
| Vegetačná dlažba H-E-X 80 | X | |
| Vegetačná dlažba H-E-X 100 | X | |
| Vegetačná dlažba H-E-X 120 | X | |

X Výrobky sú súčasťou systému H-E-X, str. 10.

KOBE, FERRA



Dlažbu KOBE tvoria malé dlažobné kocky, ktoré pripomínajú staré kamenné dláždenie. Je určená iba pre ľahkú prevádzku na dláždenie záhradných ciest, odpočinkových zákutí a pre kľudové pešie zóny. Dlažobné kamene sú trvalo uložené v pomocnom nosnom rošte, s ktorým sa pokladajú. Oblúkové, vlnité a nepravidelné tvary plôch je možné jednoducho vytvoriť odštiepaním nosnej siete aj s kameňmi, ktoré do daného tvaru nepotrebujeme.

Natural dlažba FERRA je zaujímavou imitáciou bridlicového kameňa povrchom aj farbou. Zámerne bol však dlažobným doskám daný pravidelný obdĺžnikový tvar, umožňujúci vytvárať rovné a ohraničené plochy. Dlažba je určená na pochôdzne plochy v súkromnom a verejnom sektore. Obe dlažby sú mrazuvzdorné a opatrené impregnáciou Protect System TOP proti znečisteniu a prenikaniu vody.

KOBE – povrch hladký



čierna

FERRA – povrch reliéfny



bridlicová

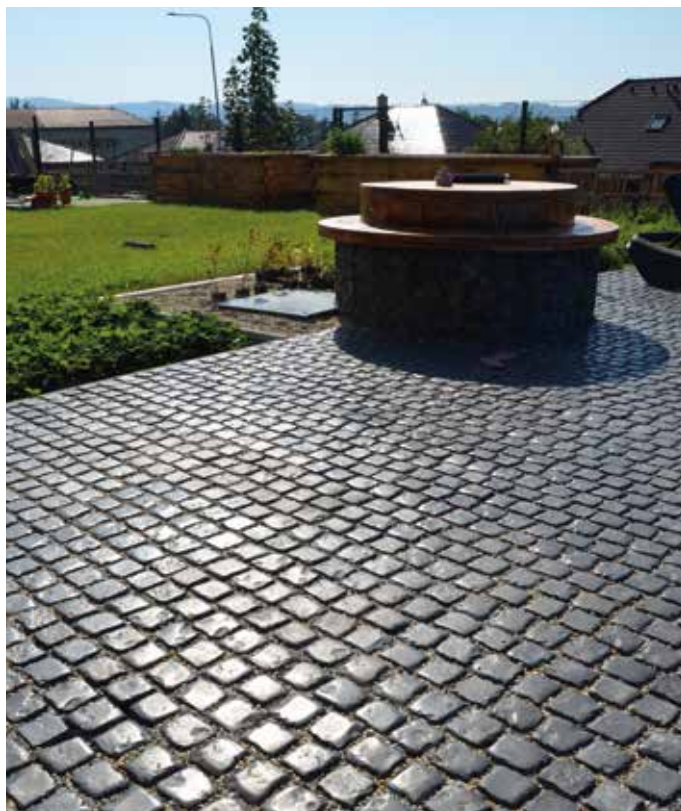

KOBE – čierna



FERRA – bridlicová

výrobok

cena (€/ks) s DPH

KOBE



FERRA 1



FERRA 2

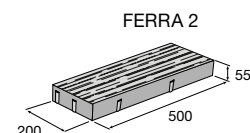
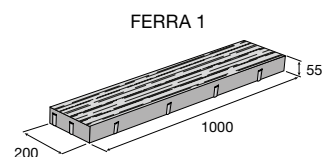
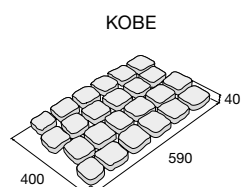

DAKAR



Päť rôznych tvarovo odlišných dosiek umožňuje nahradiť v záhradách a iných vonkajších plochách originálne bridlicové šľapáky. Túto špeciálnu dlažbu s veľmi vernou povrchovou patinou je možné zakomponovať do záhradných zákutí všade tam, kde je nutné z rôznych dôvodov prejsť trávnikom a pritom nie je nevyhnutné budovať dláždený chodník. Veľké dosky je možné použiť pri studni, pod kvetináče, pri lavičkách, alebo ako prechodový prvok spájajúci záhradu a dláždený chodník. Dlažba je mrazuvzdorná a je opatrená impregnáciou Protect System TOP proti znečisteniu a prenikaniu vody.

Povrch reliéfny



bridlicová



DAKAR – bridlicová



DAKAR – bridlicová

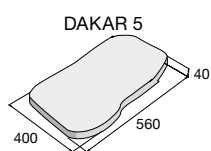
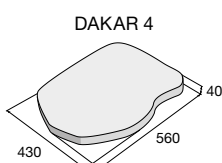
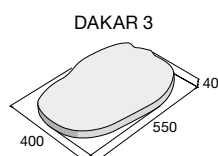
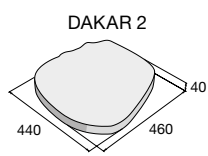
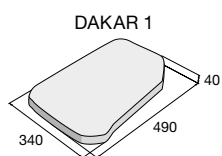

výrobok **cena (€/ks) s DPH**

| | |
|---------|--|
| DAKAR 1 | |
| DAKAR 2 | |
| DAKAR 3 | |
| DAKAR 4 | |
| DAKAR 5 | |

