

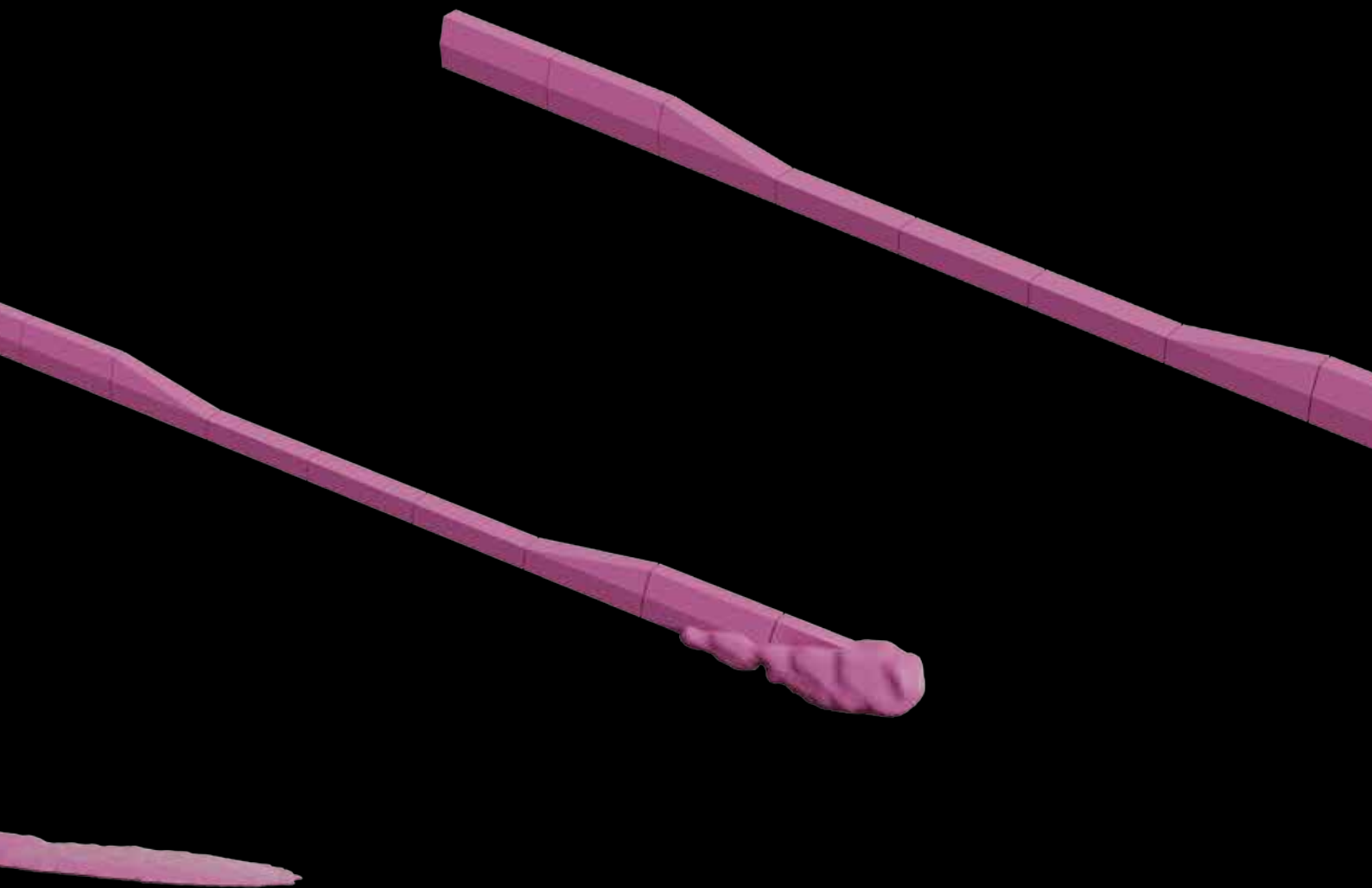

OBRUBNÍKY, ŽLABY A PŘÍDLAŽBA

K oddělení různých typů ploch – vozovek,
chodníků, trávníků

Výrobky z produkce PRESBETON Nova, s.r.o.



SILNIČNÍ A CHODNÍKOVÉ OBRUBNÍKY

Vibrolisované silniční a chodníkové obrubníky slouží k oddělení chodníku a dalších ploch od vozovky. V základní nabídce jsou silniční obrubníky rovné, nájezdové, přechodové a obloukové. Chodníkové obrubníky ABO jsou opatřeny fazetou a slouží k oddělení chodníku od záhonu, trávníku, parkovišť nebo jiných ploch. Obrubníky jsou mrazuvzdorné a jsou opatřeny vnitřním ochranným systémem Protect System IN.



Silniční obrubník



Chodníkový obrubník

Silniční obrubníky

výrobek / typové označení	cena (Kč/ks) s DPH
Silniční obrubník / ABO 1-15	
Silniční obrubník / ABO 2-15	
Silniční obrubník / ABO 2-15 PUL	
Silniční obrubník / ABO 2-15 TR	
Silniční obrubník – ABO 2-12	
Silniční obrubník – přechodový levý / ABO 2-15 PL	
Silniční obrubník – přechodový pravý / ABO 2-15 PP	
Silniční obrubník – nájezdový / ABO 2-15 N	
Silniční obrubník – obloukový vnější / ABO 2-15 VO R 0,5	
Silniční obrubník – obloukový vnější / ABO 2-15 VO R 1	
Silniční obrubník – obloukový vnější / ABO 2-15 VO R 2	
Silniční obrubník – obloukový vnitřní / ABO 2-15 IO R 0,5	
Silniční obrubník – obloukový vnitřní / ABO 2-15 IO R 1	



Chodníkové obrubníky

výrobek / typové označení	barva	cena (Kč/ks) s DPH
Chodníkový obrubník / ABO 13-10	přírodní	
Chodníkový obrubník / ABO 14-10	přírodní	
Chodníkový obrubník / ABO 15-10	přírodní	
Chodníkový obrubník / ABO 16-10	přírodní, černá, hnědá	
Chodníkový obrubník / ABO 18-10	přírodní	
Chodníkový obrubník / ABO 8-10	přírodní	



Silniční obrubníky – povrch hladký



přírodní

Chodníkové obrubníky – povrch hladký



přírodní

černá

hnědá

Silniční obrubníky

ABO 1-15

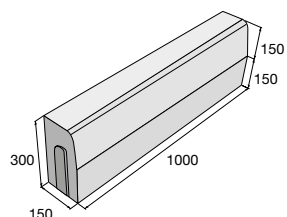

ABO 2-15

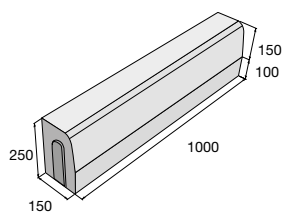

ABO 2-15 PUL

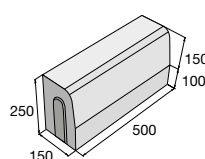

ABO 2-15 TR

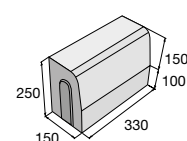

ABO 2-15 N

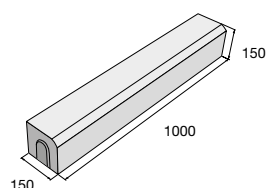

ABO 2-15 PL

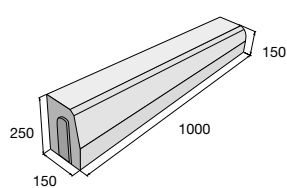

ABO 2-15 PP

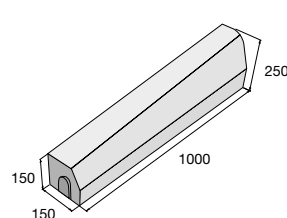

ABO 2-15 IO R 0,5

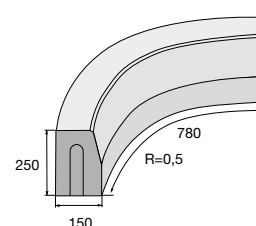

ABO 2-15 IO R 1

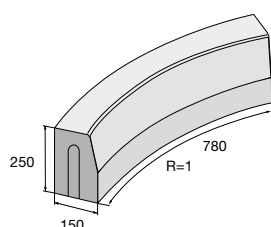

ABO 2-15 VO R 0,5

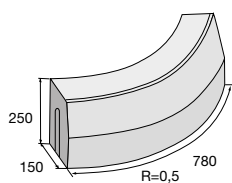

ABO 2-15 VO R 1

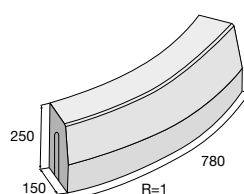

ABO 2-15 VO R 2

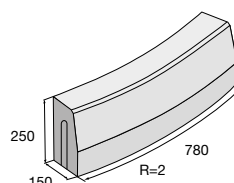

ABO 2-12

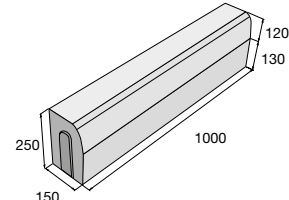

Chodníkové obrubníky

ABO 13-10

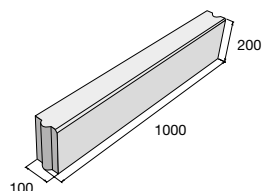

ABO 14-10

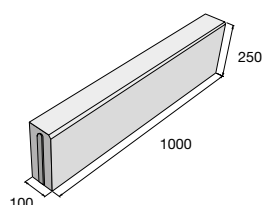

ABO 15-10

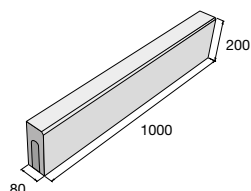

ABO 16-10

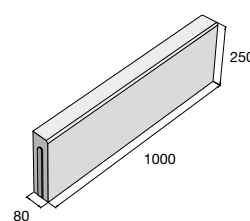

ABO 8-10

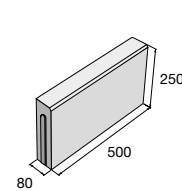

ABO 18-10

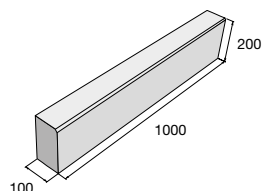

BEZBARIÉROVÉ ZASTÁVKOVÉ OBRUBNÍKY

Kasselský obrubník je určený k použití v autobusových, trolejbusových a tramvajových zastávkách. Je speciálně profilován tak, že navádí pneumatiky dopravního prostředků co nejbližše hrany nástupiště bez rizika jejich poškození. Jedná se o vylepšenou variantu mezinárodně známého kasselského obrubníku, která díky upravenému profilovému řešení umožňuje plynulý bezbariérový přechod mezi zastávkovým nástupištěm a nízkopodlažním dopravním prostředkem při zachování všech dosavadních výhod kasselského obrubníku klasického typu. Vylepšený profil obrubníku tak zajišťuje bezpečnější, rychlejší a pohodlnější nástup a výstup všem cestujícími včetně vozíčkářů a cestujícími s kočárky.



Sestava 1



Sestava 2

výrobek / typové označení

cena (Kč/ks) s DPH

Náběhový zkrácený levý / BZO 330-350 ZL

Náběhový zkrácený pravý / BZO 350-330 ZP

Přechodový levý / BZO 270-330 L

Přechodový pravý / BZO 330-270 P

Přímý / BZO 350

Náběhový pravý / BZO 350-330 P

Náběhový levý / BZO 330-350 L

Přechodový pravý / BZO 330-300 P

Přechodový levý / BZO 300-330 L



Bezbariérové zastávkové obrubníky – povrch hladký



přirodní

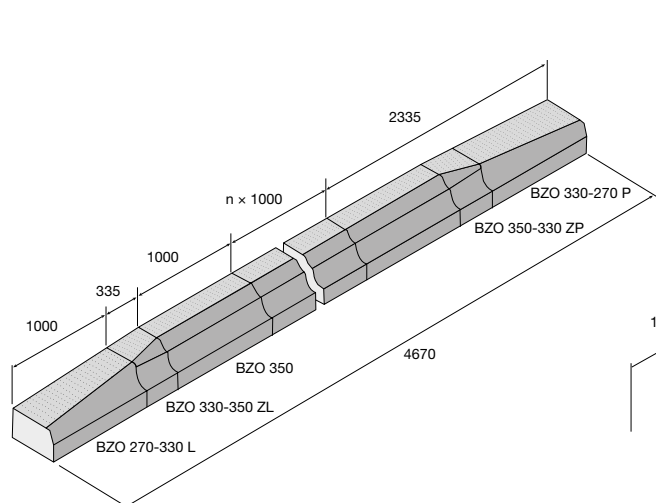

Sestava 1 – originální německá varianta

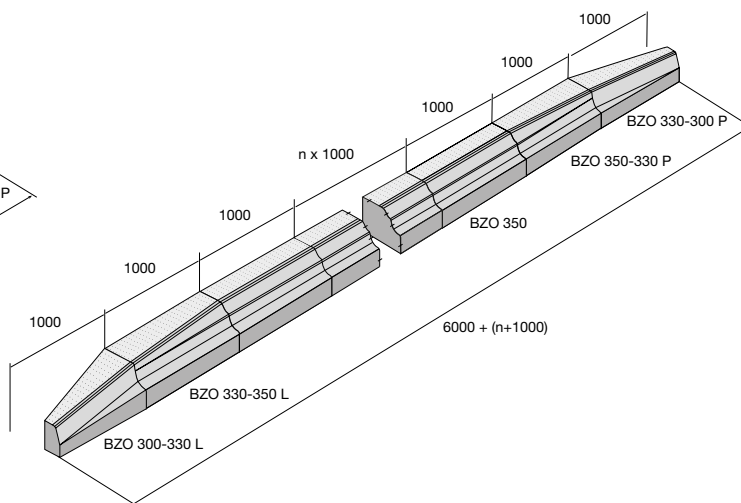

Sestava 2 – přechodové kusy navazují na standardní silniční obrubníky – náběhové kusy mají délku 1 m

BZO 270-330 L

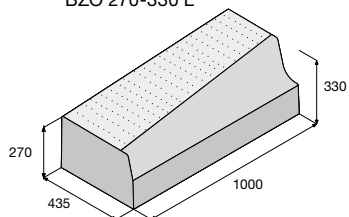

BZO 330-350 ZL

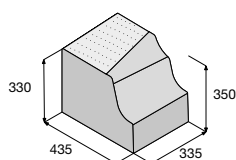

BZO 350-330 ZP

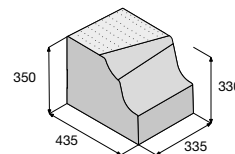

BZO 330-270 P

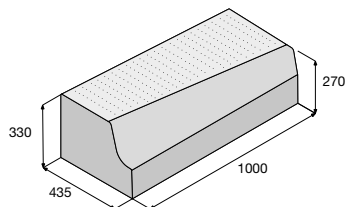

BZO 350

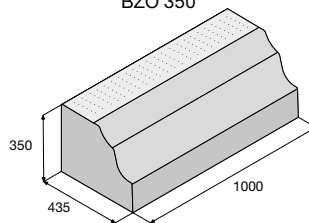

BZO 350-330 P

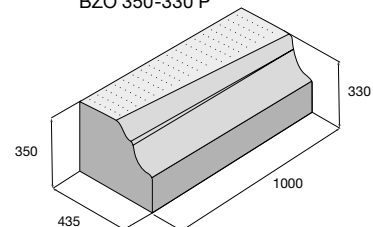

BZO 330-350 L

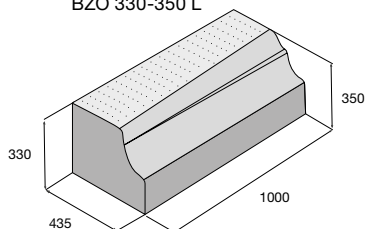

BZO 300-330 L

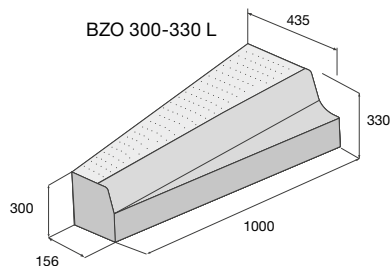

BZO 330-300 P

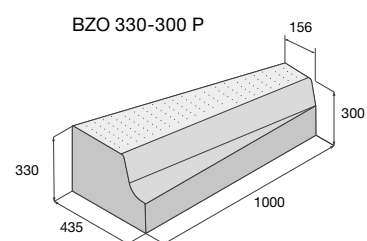

ZAHRADNÍ OBRUBNÍKY

Zahradní obrubníky slouží k oddělení chodníku a pěšin od záhonu, trávniku, jiných ploch v zahradách a parcích. Vybrané typy chodníkových obrubníků se vyrábí v několika barevných provedeních tak, aby mohly vhodně doplňovat vydlážděnou plochu. Novinkou jsou zahradní obrubníky Natural skvěle doplňující Natural dlažby od PRESBETONU. Zahradní obrubníky jsou mrazuvzdorné a jsou opatřeny vnitřním ochranným systémem Protect System IN.

Zahradní obrubníky – povrch hladký



Zahradní obrubník

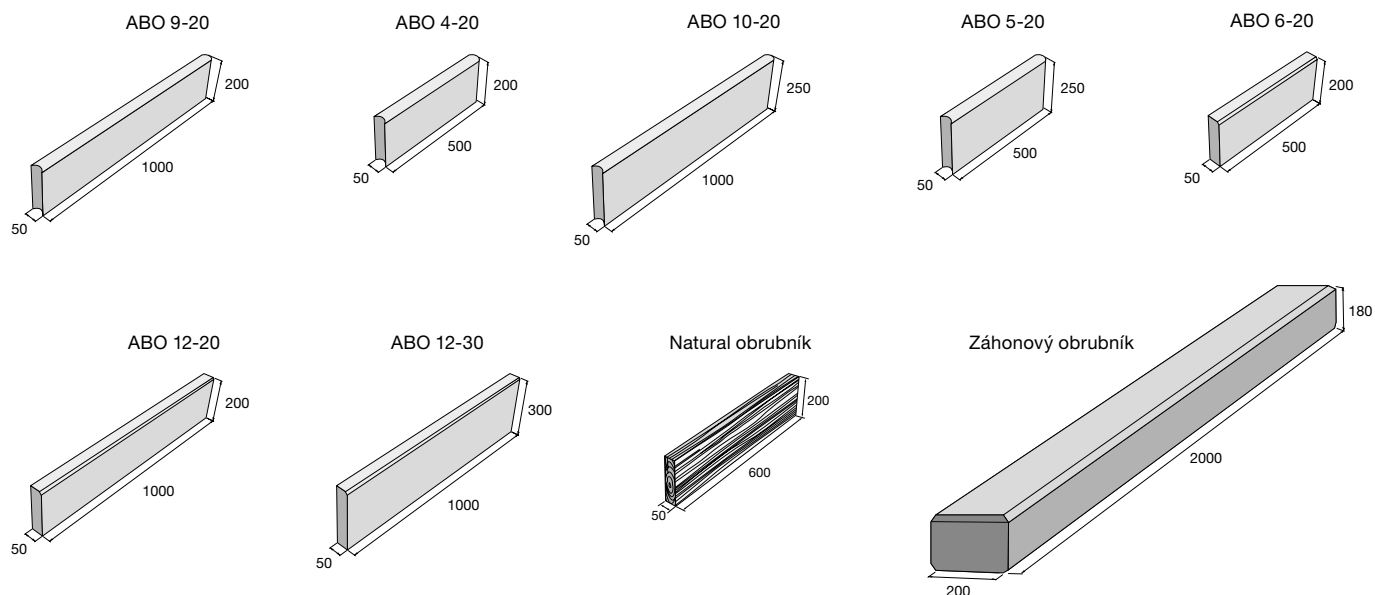

VERTO – ukončující kámen/povrch reliéfní

slonovinová šedá

Záhonový obrubník – povrch hladký

přírodní

RIGA MODERN – ukončující kámen/povrch reliéfní

olivová černá

Natural obrubník – povrch reliéfní



hnědá přírodní béžová/hnědá hnědá/černá béžová/světle hnědá tmavě hnědá



Zahradní obrubník

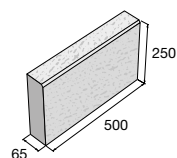
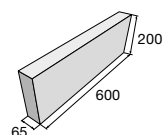

Zahradní obrubník

VERTO – ukončující kámen

RIGA MODERN – ukončující kámen

VERTO – ukončující kámen je vhodné kombinovat s dlažbou VERTO, viz. str. 60.

RIGA MODERN – ukončující kámen je vhodné kombinovat s dlažbou RIGA MODERN, viz str. 65.

Natural obrubník je možné kombinovat s Natural dlažbami BARK, WOODY a OAK, viz. str. 54, 58, 59.

výrobek / typové označení	barva	cena (Kč/ks) s DPH
Zahradní obrubník / ABO 9-20	přírodní, červená, hnědá, černá, písková, žlutá	
Zahradní obrubník / ABO 4-20	přírodní, červená, hnědá, písková, žlutá	
Zahradní obrubník / ABO 10-20	přírodní	
Zahradní obrubník / ABO 5-20	přírodní	
Zahradní obrubník / ABO 12-20	přírodní, černá	
Zahradní obrubník / ABO 12-30	tmavohnědá	
Zahradní obrubník / ABO 6-20	přírodní	
Záhonový obrubník	přírodní	
Natural obrubník	hnědá, přírodní, béžová/hnědá, hnědá/černá, béžová/světle hnědá, tmavě hnědá	
VERTO – ukončující kámen	slonovinová, šedá	
RIGA MODERN – ukončující kámen	olivová, černá	



Aktuální ceny najdete na www.presbeton.cz, nebo naskenováním QR kódu.

SILNIČNÍ PŘÍDLAŽBA, ŽLABY

Silniční přídlažba se používá zejména při výstavbě komunikací k vytvoření podélného pruhu souběžného s obrubníky nebo opticky odděluje plochu vozovky od jejich ostatních částí. U živičných vozovek slouží k vytváření přechodu mezi komunikací a obrubníkem. Tato přídlažba je opatřena vnitřním ochranným systémem Protect System IN proti znečištění a pronikání vody.



Žlab do dlažby TBO 4-20/100



Žlab BARK

Silniční přídlažba

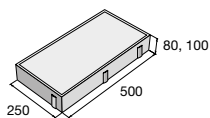

Příkopový žlab

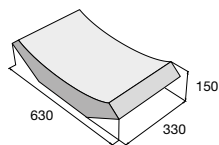

TBO 3-30/30

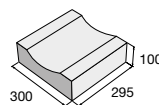

Žlab TBO 6-20/30

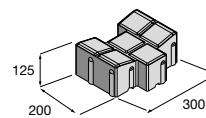

Žlab BARK

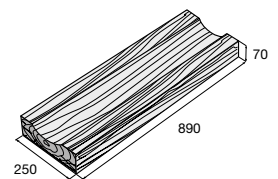

TBO 1-30/100

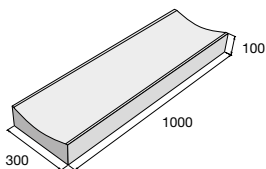

TBO 2-30/40

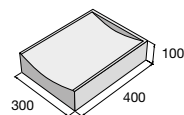

TBO 2-30/100

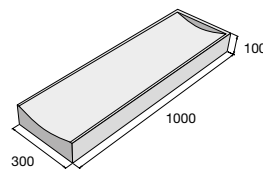

TBO 1-30/40

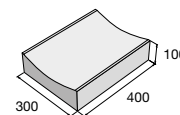

TBO 4-20/100 UP

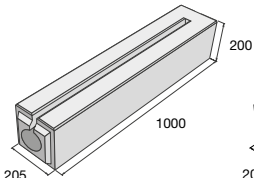

TBO 4-20/100

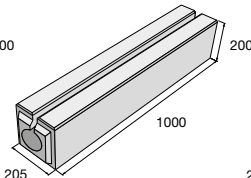

TBO 4-20/100 UL

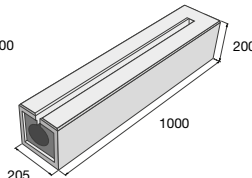

TBO 4-20/100 Z

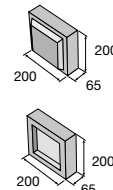

TBO 5-23/100

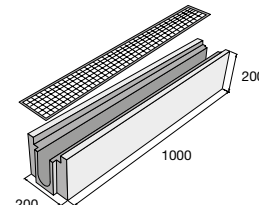

TBO 5-23/50/O

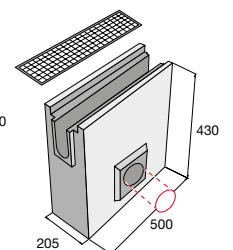

Silniční přídlažba – povrch hladký **IN**



přírodní bílá

TBM, TBO 3 – povrch hladký **IN**

přírodní

TBO 1, 2, 4, 5 – povrch hladký **IN**

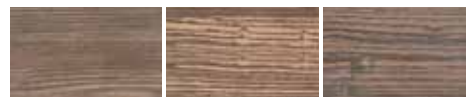
přírodní

Žlab BARK – povrch reliéfní **TOP**

hnědá béžová/hnědá hnědá/černá



Žlab do dlažby – TBO 6-20/30



Silniční přídlažba

výrobek / typové označení	barva	cena (Kč/ks) s DPH
Silniční přídlažba / ABK 50-25-8	přírodní bílá	
Silniční přídlažba / ABK 50-25-10	přírodní bílá	
Příkopový žlab / TBM 1-65/33	přírodní	
Žlab do dlažby – průběžný / TBO 1-30/100	přírodní	
Žlab do dlažby – průběžný zkrácený / TBO 1-30/40	přírodní	
Žlab do dlažby – koncový / TBO 2-30/100	přírodní	
Žlab do dlažby – koncový zkrácený / TBO 2-30/40	přírodní	
Žlab do dlažby – průběžný / TBO 3-30/30	přírodní	
Štěrbinový žlab / TBO 4-20/100	přírodní	
Štěrbinový žlab koncový pravý TBO 4-20/100 UP	přírodní	
Štěrbinový žlab koncový levý TBO 4-20/100 UL	přírodní	
Záslepka – žlab do dlažby / TBO 4-20/100 Z	přírodní	
Žlab do dlažby – s kovovým roštem / TBO 5-23/100	přírodní	
Žlab do dlažby – s odtokem, roštem a kalovým košem / TBO 5-23/50/0*	přírodní	
Žlab do dlažby / TBO 6-20/30	přírodní	
Žlab BARK	hnědá B béžová/hnědá, hnědá/černá	

* Tento prvek je doplňkem pro žlabu TBO 4-20/100 a 5-23/100

B Výrobek je součástí systému BARK, str. 13, 56.

Aktuální ceny najdete na www.presbeton.cz, nebo naskenováním QR kódu.

TRAVNÍ LEM



Betonová obruba „travní lem“ je v podstatě vhodná alternativa k obrubníku. Hlavní výhodou travního lemu je snadnější použití mechanizace při sekání trávy. Současně také slouží k lemování trávníku a k oddělování rozdílných ploch. Travní lemy jsou mrazuvzdorné a lze vybírat z několika atraktivních variant.

Povrch hladký IN



přírodní písková červená hnědá

Travní lem BARK – povrch reliéfní TOP



hnědá béžová/hnědá hnědá/černá



Travní lem BARK – hnědá



Travní lem malý – přírodní

výrobek / typové označení	barva	cena (Kč/ks) s DPH
Travní lem malý / TL-2	přírodní	
	písková, červená, hnědá	
	hnědá	
Travní lem BARK	B béžová/hnědá, hnědá/černá	

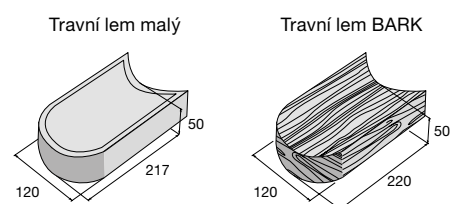

B Výrobek je součástí systému BARK, str. 13, 56.

KRAJOVÝ KÁMEN



Betonový prvek, který nahrazuje klasický obrubník, a jak už sám název napovídá, je primárně díky svému rumplovanému povrchu určen jako doplněk ke stejně opracovaným dlažbám. Tvar kamene umožňuje vytvářet různé typy obrub, vždy záleží na způsobu usazení kamene. Krajořvý kámen je mrazuvzdorný a opatřený ochranným systémem Protect System IN proti znečištění a pronikání vody.

Povrch rumplovaný



přírodní

cihlová

hnědá

tmavý okr



Krajořvý kámen – hnědá

Možnosti pokládky

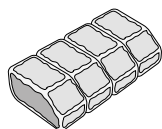

varianta A

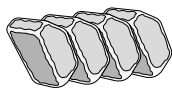

varianta B



varianta C

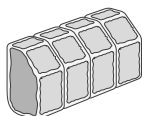

varianta D

Krajořvý kámen

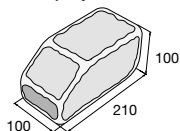

Krajořvý kámen použijte jako obrubník pro dlažby VEKTORIT, str. 90 a HISTORIK, str. 87.

výrobek	barva	cena (Kč/ks) s DPH
Krajořvý kámen	přírodní	
	cihlová, hnědá, tmavý okr	

Aktuální ceny najdete na www.presbeton.cz, nebo naskenováním QR kódu.