

OBRUBNÍKY, ŽĽABY A PRÍDLAŽBA

Na oddelenie rôznych typov plôch – vozoviek,
chodníkov, trávnikov

Výrobky z produkcie PRESBETON Nova, s.r.o.

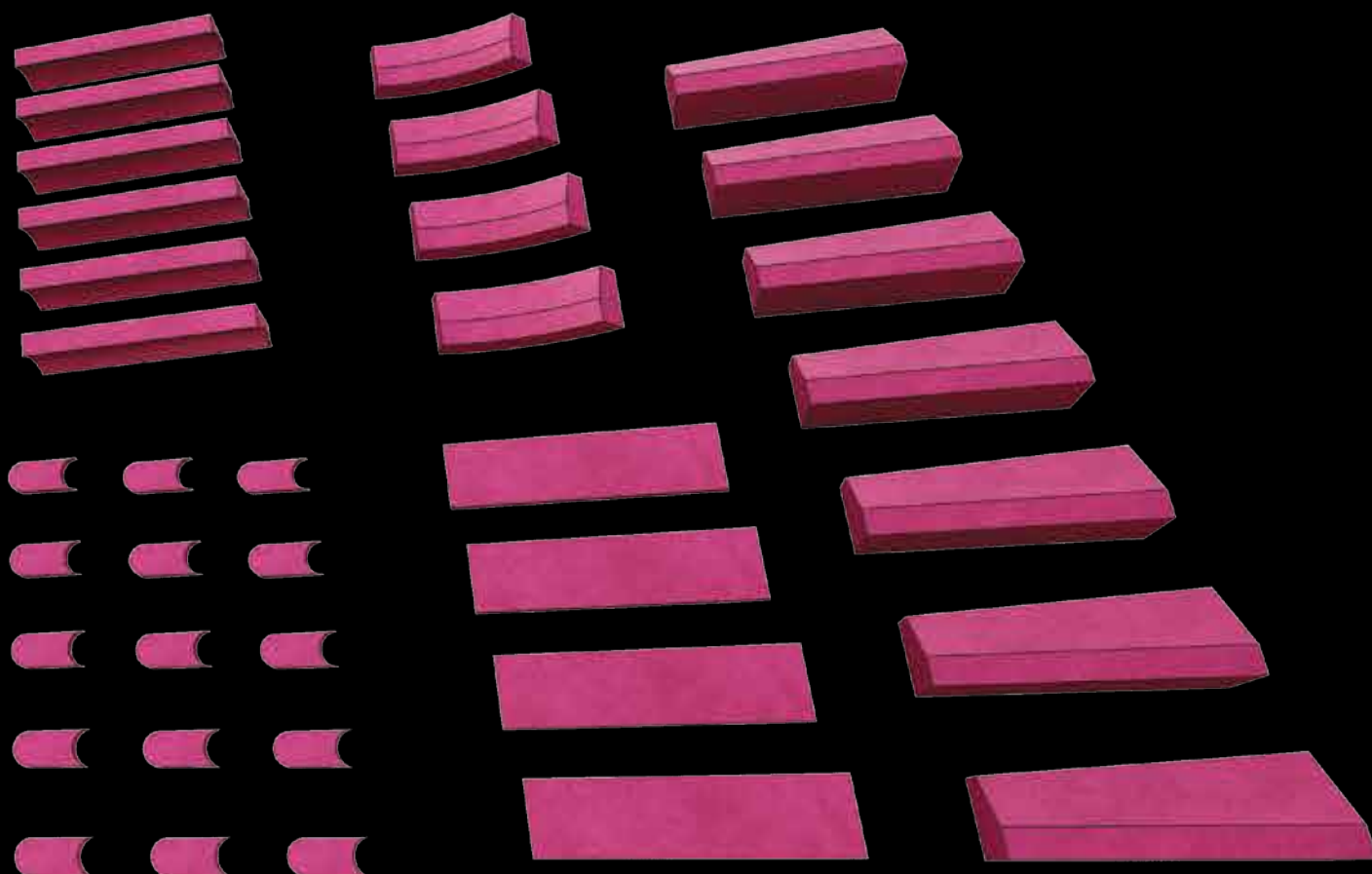

BEZBARIÉROVÉ ZASTÁVKOVÉ OBRUBNÍKY

Zastávkové obrubníky sú navrhnuté tak, aby vyhovovali požiadavkám mestskej infraštruktúry. Predstavujú praktické riešenie na zlepšenie komfortu i bezpečnosti na zastávkach autobusovej či električkovej dopravy. Tieto prvky slúžia nielen ako bezpečné ohraničenie nástupných plôch, ale aj ako prostriedok na uľahčenie prístupu pre všetky skupiny cestujúcich vrátane tých s obmedzenou pohyblivosťou alebo rodičov s kočíkmi. Sortiment betónových obrubníkov k zastávkam zahŕňa priame, prechodové aj nábehové prvky, ktoré odolávajú náročným podmienkam a prispievajú k modernému vzhľadu okolia.



BZO



BZO

výrobok / typové označenie

cena (€/ks) s DPH

Priamy / BZO 370

Priamy / BZO 330

Priamy / BZO 290

Nábehový ľavý / BZO 310/370 L

Nábehový pravý / BZO 370/310 P

Nábehový ľavý / BZO 310/330 L

Nábehový pravý / BZO 330/310 P

Prechodový ľavý / BZO 250/310 L

Prechodový pravý / BZO 310/250 P

Prechodový ľavý / BZO 250/290 L

Prechodový pravý / BZO 290/250 P



Bezbariérové zastávkové obrubníky – povrch hladký



přírodní

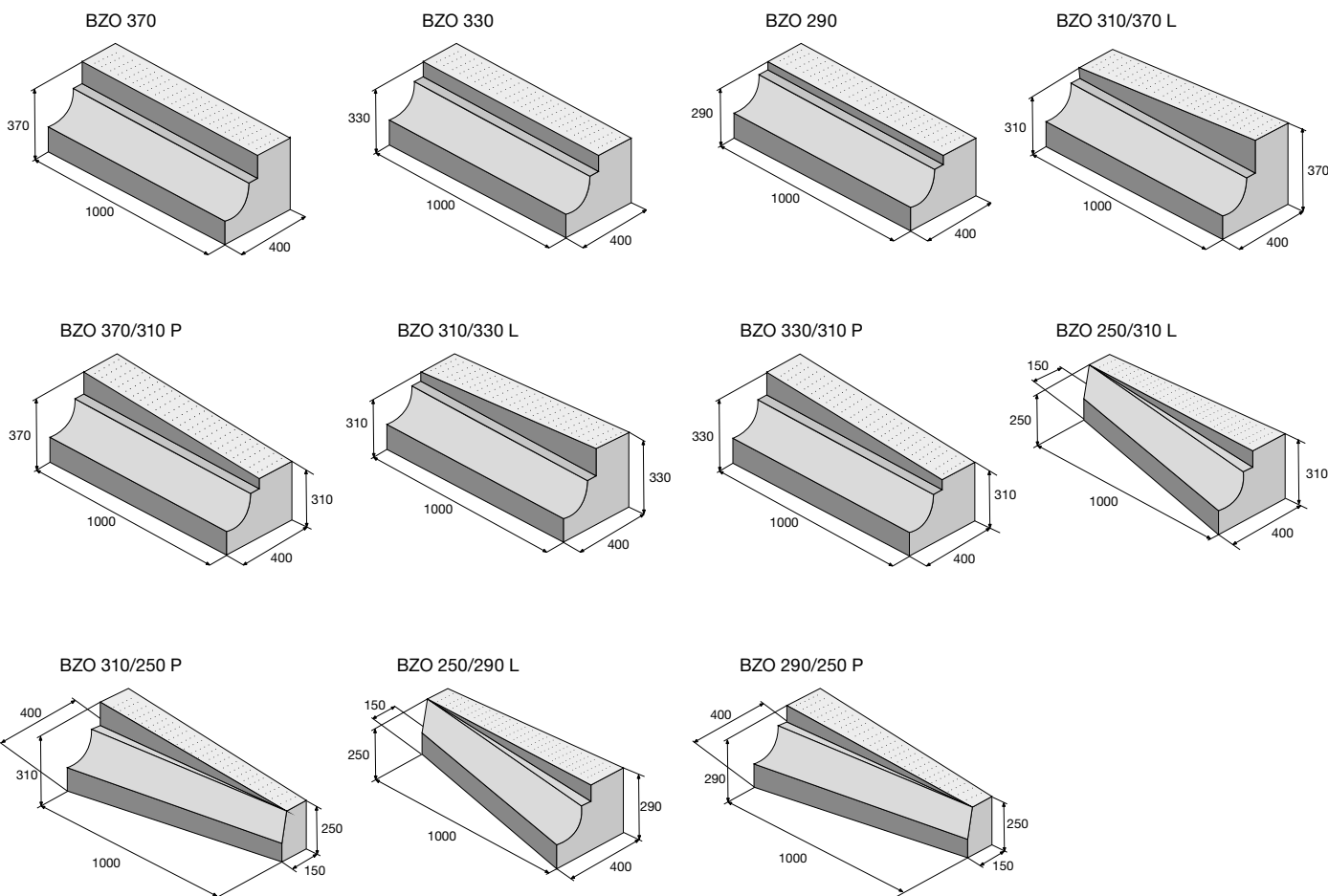
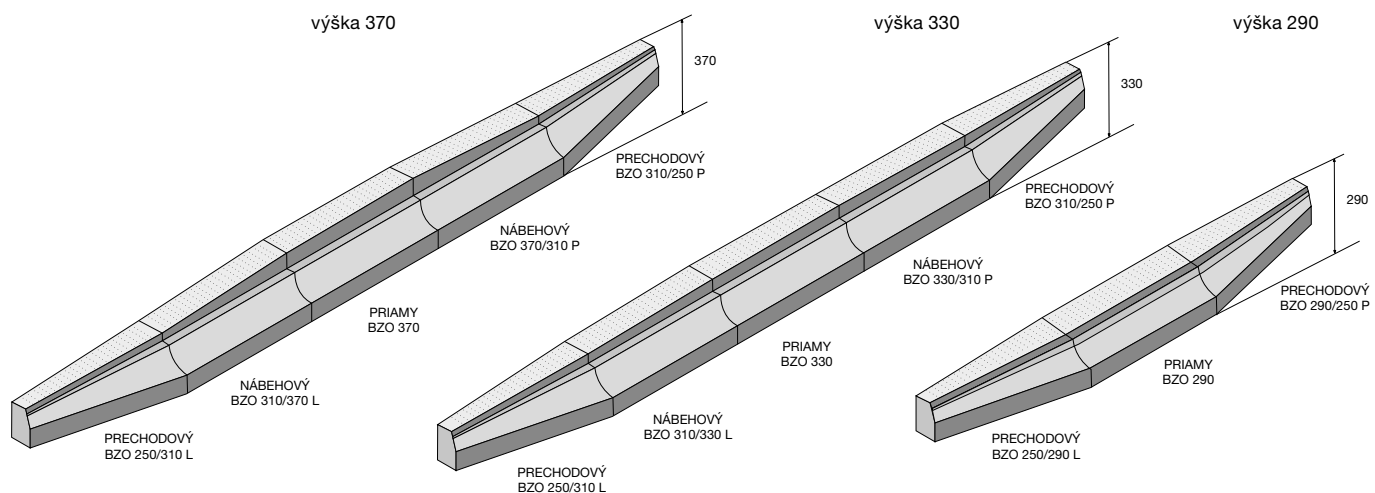

CESTNÉ OBRUBNÍKY

Vibrolisované cestné obrubníky a obrubníky ku kruhovým objazdom, ktoré sú tohtoročnou novinkou, zvyšujú bezpečnosť cestnej premávky. Sú navrhnuté tak, aby vydržali intenzívne zaťaženie v prevádzke a zároveň zaistili estetický vzhľad mestských i prímestských komunikácií. Cestné obrubníky je vhodné použiť na jasné definovanie pozemnej komunikácie, pre parkoviská, cyklotrasy a pešie zóny.

Kruhové obrubníky sú špeciálne tvarované betónové prvky, ideálne na výstavbu kruhových objazdov alebo ostrovčekov mestskej hromadnej dopravy. Ich konštrukcia zaisťuje bezpečnú interakciu s pneumatikami vozidiel a prispieva k plynulej a bezpečnej prevádzke. Splňajú požiadavky stupňa vplyvu prostredia XF4 podľa normy STN EN 206, čo garantuje odolnosť voči vode a chemickým rozmrazovacím látkam. Splňajú aj európsku normu STN EN 1340, ktorá zaručuje vysokú kvalitu betónových obrubníkov.



Cestný obrubník



Cestný obrubník

Cestné obrubníky

výrobok / typové označenie	cena (€/ks) s DPH
Cestný obrubník / ABO 1-15	
Cestný obrubník / ABO 2-0	N
Cestný obrubník / ABO 2-15	
Cestný obrubník / ABO 2-15 PUL	
Cestný obrubník / ABO 2-15 TR	
Cestný obrubník – ABO 2-12	
Cestný obrubník – prechodový ľavý / ABO 2-15 PL	
Cestný obrubník – prechodový pravý / ABO 2-15 PP	
Cestný obrubník – nájazdový / ABO 2-15 N	
Cestný obrubník – oblúkový vonkajší / ABO 2-15 VO R 0,5	
Cestný obrubník – oblúkový vonkajší / ABO 2-15 VO R 1	
Cestný obrubník – oblúkový vonkajší / ABO 2-15 VO R 2	
Cestný obrubník – oblúkový vnútorný / ABO 2-15 IO R 0,5	
Cestný obrubník – oblúkový vnútorný / ABO 2-15 IO R 1	



Cestné obrubníky ku kruhovým objazdom

výrobok / typové označenie	cena (€/ks) s DPH
Cestný obrubník ku kruhovým objazdom priamy / ABO K 1-8	N
Cestný obrubník ku kruhovým objazdom oblúkový vonkajší / ABO K 1-8 VO R 0,5	N
Cestný obrubník ku kruhovým objazdom oblúkový vonkajší / ABO K 1-8 VO R 1,0	N
Cestný obrubník ku kruhovým objazdom oblúkový vonkajší / ABO K 1-8 VO R 16	N



Cestné obrubníky – povrch hladký



prírodná

Cestné obrubníky ku kruhovým objazdom

ABO K 1-8

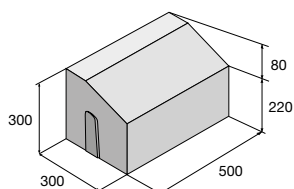

ABO K 1-8 VO R 0,5

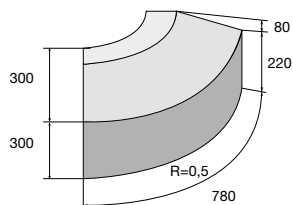

ABO K 1-8 VO R 1,0

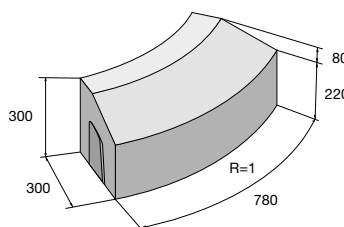

ABO K 1-8 VO R 16

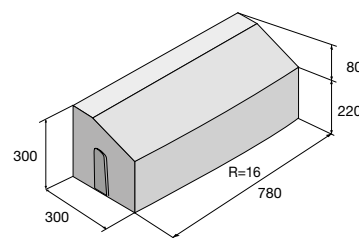

Cestné obrubníky

ABO 1-15

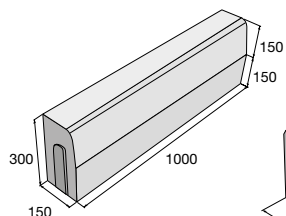

ABO 2-0

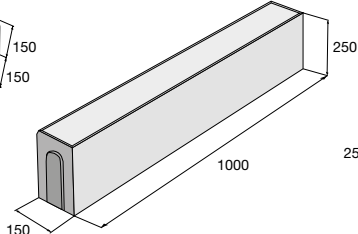

ABO 2-15

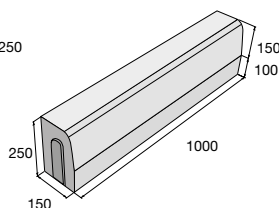

ABO 2-15 PUL

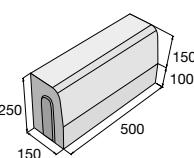

ABO 2-15 TR

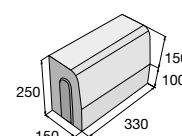

ABO 2-15 N

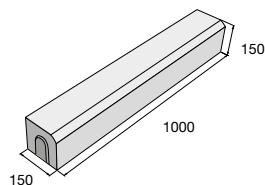

ABO 2-15 PL

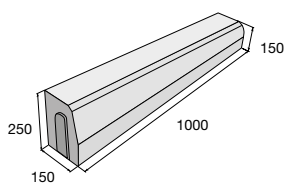

ABO 2-15 PP

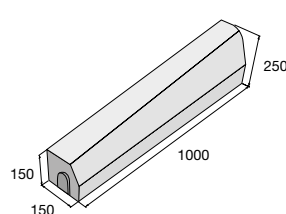

ABO 2-15 IO R 0,5

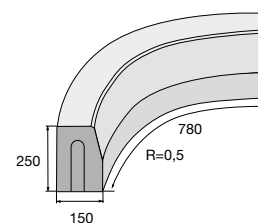

ABO 2-15 IO R 1

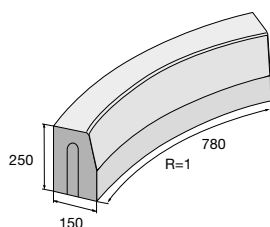

ABO 2-15 VO R 0,5

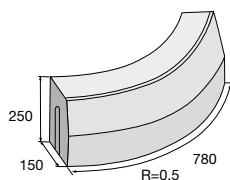

ABO 2-15 VO R 1

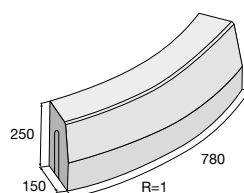

ABO 2-15 VO R 2

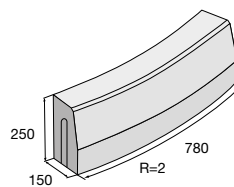

ABO 2-12

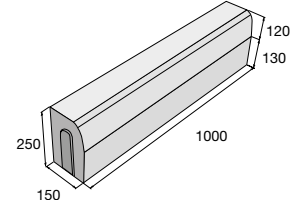

CHODNÍKOVÉ OBRUBNÍKY



Chodníkové obrubníky ABO slúžia na oddelenie chodníka od záhonov, trávnikov, parkovísk alebo iných plôch. Tieto betónové prvky nielen vymedzujú priestor, ale zároveň zvyšujú bezpečnosť a estetiku verejných komunikácií. Obrubníky sú opatrené fazetou a vyrábajú sa z vysoko kvalitného betónu, ktorý zaručuje ich odolnosť voči mechanickému namáhaniu i poveternostným vplyvom. Obrubníky sú mrazuvzdorné a sú vybavené vnútorným ochranným systémom Protect System IN.

Chodníkové obrubníky – povrch hladký



prírodná

čierna

hnedá



Chodníkový obrubník



Chodníkový obrubník

Chodníkové obrubníky

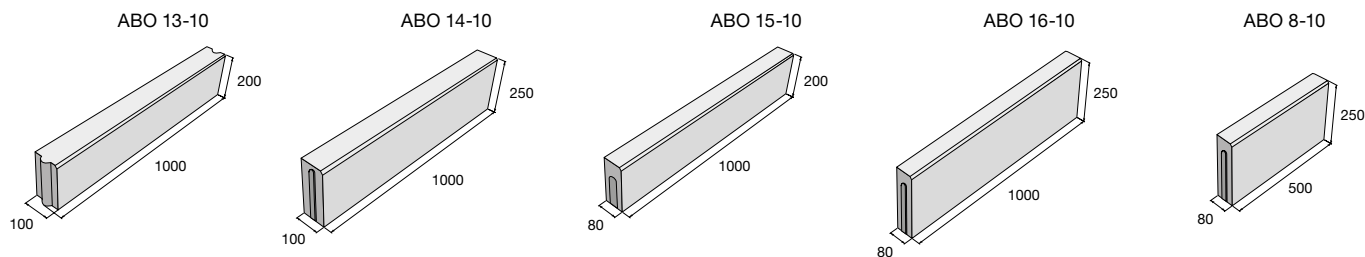

Chodníkové obrubníky

výrobok / typové označenie	farba	cena (€/ks) s DPH
Chodníkový obrubník / ABO 13-10	prírodná	
Chodníkový obrubník / ABO 14-10	prírodná	
Chodníkový obrubník / ABO 15-10	prírodná	
Chodníkový obrubník / ABO 16-10	prírodná, čierna, hnedá	
Chodníkový obrubník / ABO 18-10	prírodná	
Chodníkový obrubník / ABO 8-10	prírodná	

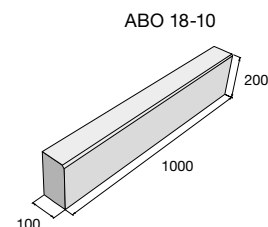

ZÁHRADNÉ OBRUBNÍKY



Záhradné obrubníky slúžia na oddelenie chodníkov a cestičiek od záhonov, trávnik, prípadne iných plôch v záhradách a parkoch. Vybrané typy chodníkových obrubníkov sa vyrábajú v niekoľkých farebných prevedeniach tak, aby mohli vhodne dopĺňať vydláždenú plochu. Obľúbeným variantom sa stali záhradné obrubníky Natural, ktoré skvele dopĺňajú Natural dlažby od PRESBETONU. Rok 2025 prináša novinku, ktorú si určite naši zákazníci tiež hneď obľúbia, a to sú záhradné obrubníky v colormixoch Piano, Nuevo a Domino. Záhradné obrubníky sú mrazuvzdorné a sú vybavené vnútorným ochranným systémom Protect System IN.



Záhradný obrubník

ABO 9-20

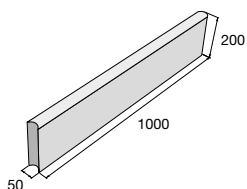

ABO 4-20

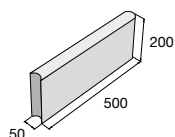

ABO 10-20

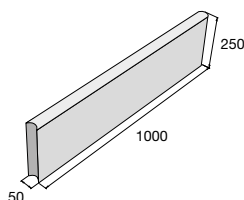

ABO 5-20

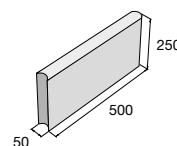

ABO 6-20

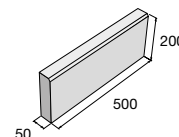

ABO 12-20

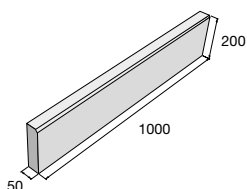

ABO 12-30

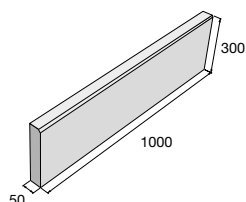



ZÁHRADNÉ OBRUBNÍKY

Záhradné obrubníky – povrch hladký  IN



prírodná červená piesková hnedá žltá čierna



tmavohnedá biela  colormix Piano  colormix Nuevo  colormix Domino

Záhonový obrubník – povrch hladký



prírodná



Záhradný obrubník



Natural obrubník – hnedá/čierna

Záhonový obrubník

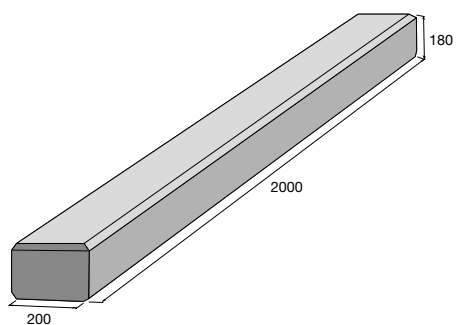

Natural obrubník

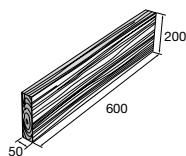

VERTO –
ukončujúci kameň

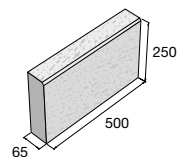

RIGA MODERN –
ukončujúci kameň

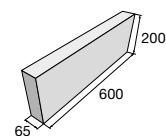

VERTO – ukončujúci kameň/povrch reliéfny

slonovinová šedá

RIGA MODERN – ukončujúci kameň/povrch reliéfny

olivová čierna

Natural obrubník – povrch reliéfny

hnedá prírodná béžová/hnedá hnedá/čierna béžová/svetlo hnedá tmavohnedá



Záhradný obrubník – colormix Domino



Záhradný obrubník

VERTO – ukončujúci kameň je možné kombinovať s dlažbou VERTO, vid' str. 52.

RIGA MODERN – ukončujúci kameň je možné kombinovať s dlažbou RIGA MODERN, vid' str. 57.

Natural obrubník je možné kombinovať s natural dlažbami BARK, WOODY a OAK vid' str. 44, 48, 49.

výrobok / typové označenie	farba	cena (€/ks) s DPH
Záhradný obrubník / ABO 9-20	prírodná, červená, hnedá, čierna, piesková, žltá	
Záhradný obrubník / ABO 4-20	prírodná, červená, hnedá, piesková, žltá	
Záhradný obrubník / ABO 10-20	prírodná	
Záhradný obrubník / ABO 5-20	prírodná	
Záhradný obrubník / ABO 12-20	prírodná, čierna, tmavohnedá	
Záhradný obrubník / ABO 12-30	biela, Piano, Domino, Nuevo	
Záhradný obrubník / ABO 6-20	prírodná	
Záhonový obrubník	prírodná	
Natural obrubník – reliéf drevo	hnedá, prírodná, béžová/hnedá, hnedá/čierna, béžová/svetlo hnedá, tmavohnedá	
VERTO – ukončujúci kameň	slonovinová, šedá	
RIGA MODERN – ukončujúci kameň	olivová, čierna	

Aktuálne ceny nájdete na www.presbeton.sk, alebo naskenovaním QR kódu.

CESTNÁ PRÍDLAŽBA, ŽĽABY

Cestná prídlážba sa používa najmä pri výstavbe komunikácií na vytvorenie pozdĺžneho pruhu súbežného s obrubníkmi alebo opticky oddeľuje plochu vozovky od jej ostatných častí. U živičných vozoviek slúži na vytváranie prechodu medzi komunikáciou a obrubníkom. Táto prídlážba je opatrená vnútorným ochranným systémom Protect System IN proti znečisteniu a prenikaniu vody.



Žľab do dlažby TBO 4-20/100

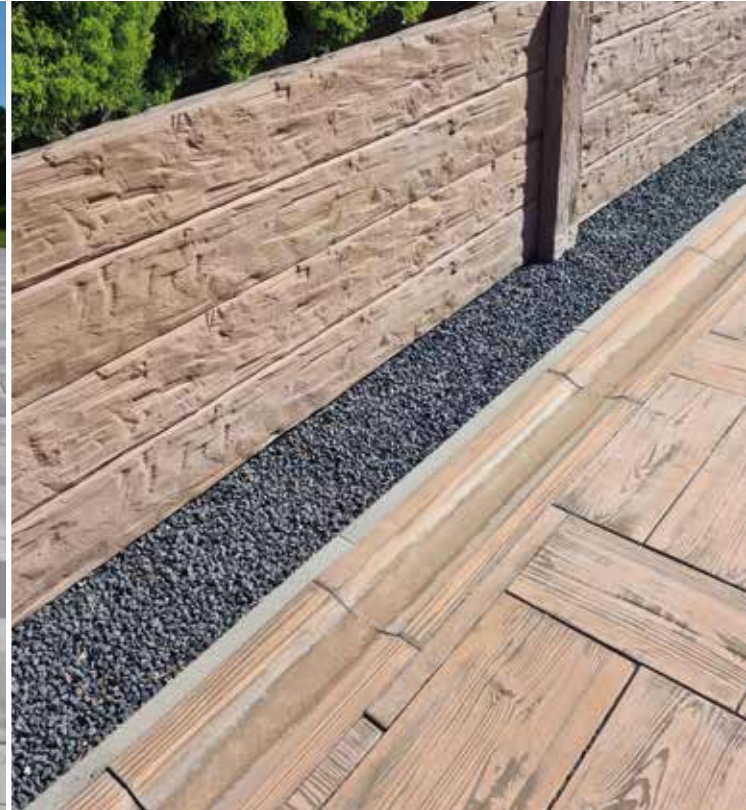

Žľab BARK

Cestná prídlážba

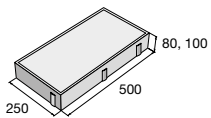

Priekopový žľab

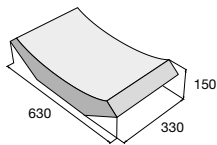

TBO 3-30/30

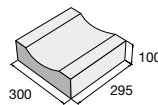

Žľab TBO 6-20/30

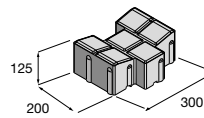

Žľab BARK

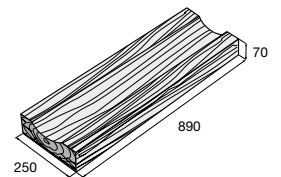

TBO 1-30/100

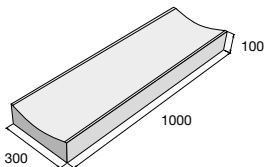

TBO 2-30/40

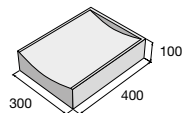

TBO 2-30/100

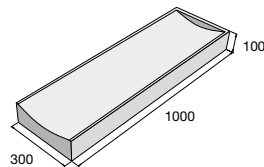

TBO 1-30/40

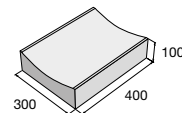

TBO 4-20/100 UP

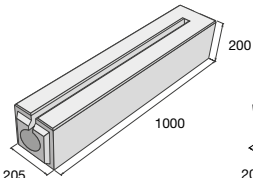

TBO 4-20/100

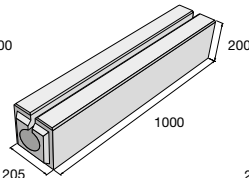

TBO 4-20/100 UL

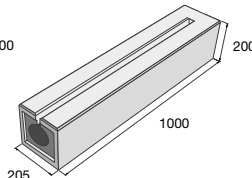

TBO Z

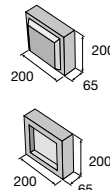

TBO 5-23/100

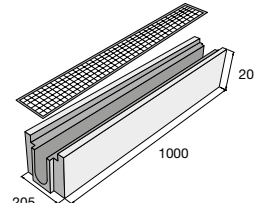

TBO 50/DN 100

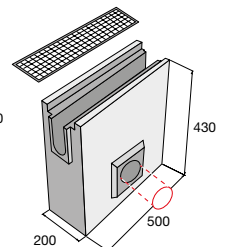

Cestná príďlažba – povrch hladký

prírodná biela

TBM, TBO 3 a 6 – povrch hladký

prírodná

TBO (okrem TBO 3 a 6) – povrch hladký

prírodná

Žľab BARK – povrch reliéfny

hnedá béžová/hnedá hnedá/čierna



Žľab do dlažby – TBO 6-20/30



Cestná príďlažba

výrobok / typové označenie	farba	cena (€/ks) s DPH
Cestná príďlažba / ABK 50-25-8	prírodná biela	
Cestná príďlažba / ABK 50-25-10	prírodná biela	
Priekopový žľab / TBM 1-65/33	prírodná	
Žľab do dlažby – priebežný / TBO 1-30/100	prírodná	
Žľab do dlažby – priebežný skráteneý / TBO 1-30/40	prírodná	
Žľab do dlažby – koncový / TBO 2-30/100	prírodná	
Žľab do dlažby – koncový skráteneý / TBO 2-30/40	prírodná	
Žľab do dlažby – priebežný / TBO 3-30/30	prírodná 	
Štrbinový žľab / TBO 4-20/100	prírodná 	
Štrbinový žľab koncový pravý TBO 4-20/100 UP	prírodná	
Štrbinový žľab koncový ľavý TBO 4-20/100 UL	prírodná 	
Záslepka – žľab do dlažby / TBO Z	prírodná 	
Žľab do dlažby – s kovovým roštom / TBO 5-23/100	prírodná 	
Žľab do dlažby – s odtokom, roštom a kalovým košom / TBO 50/DN 100*	prírodná 	
Žľab do dlažby / TBO 6-20/30	prírodná 	
Žľab BARK	hnedá béžová/hnedá, hnedá/čierna	

* Tento prvok je doplnkom pre žľaby TBO 4-20/100 a 5-23/100

B Výrobok je súčasťou systému BARK, str. 46.

Aktuálne ceny nájdete na www.presbeton.sk, alebo naskenovaním QR kódu.

TRÁVOVÝ LEM



Betónová obruba „trávový lem“ je v podstate vhodná alternatíva k obrubníku. Hlavnou výhodou trávového lemu je ľahšie použitie mechanizácie pri kosení trávy. Súčasne tiež slúži na lemovanie trávniku a na oddeľovanie rozdielnych plôch. Trávové lemy sú mrazuvzdorné a je možné vybrať z niekoľkých atraktívnych variantov.

Povrch hladký IN



prírodná

piesková

červená

hnedá

Trávový lem BARK – povrch reliéfny TOP

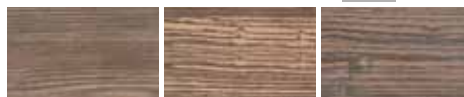

hnedá

béžová/hnedá

hnedá/čierna



Trávový lem BARK – hnedá



Trávový lem malý – prírodná

výrobok / typové označenie	farba	cena (€/ks) s DPH
Trávový lem malý / TL-2	prírodná	
	piesková, červená, hnedá	
Trávový lem BARK	B hnedá	
	béžová/hnedá, hnedá/čierna	

Trávový lem malý

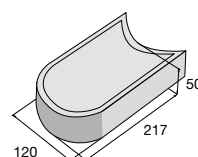

Trávový lem BARK

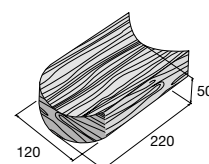

B Výrobok je súčasťou systému BARK, str. 46.

KRAJOVÝ KAMEŇ



Betónový prvok, ktorý nahrádza klasický obrubník, a ako už sám názov napovedá, je primárne vďaka svojmu rumplovanému povrchu určený ako doplnok k rovnako opracovaným dlažbám. Tvar kameňa umožňuje vytvárať rôzne typy obrúb, vždy záleží na spôsobe uloženia kameňa. Krajo­vý kameň je mrazuvzdorný a opatrený ochranným systémom Protect System IN proti znečisteniu a prenikaniu vody.

Povrch rumplovaný



prírodná

tehlová

hnedá

tmavý oker



Krajo­vý kameň – hnedá

Možnosti pokládky

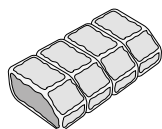

variant A

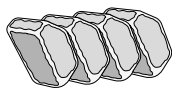

variant B



variant C

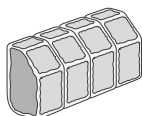

variant D

Krajo­vý kameň

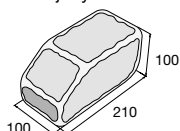

Krajo­vý kameň použite ako obrubník pre dlažby VEKTORIT, str. 82 a HISTORIK, str. 79.

výrobok	farba	cena (€/ks) s DPH
Krajo­vý kameň	prírodná	
	tehlová, hnedá, tmavý oker	

Aktuálne ceny nájdete na www.presbeton.sk, alebo naskenovaním QR kódu.