

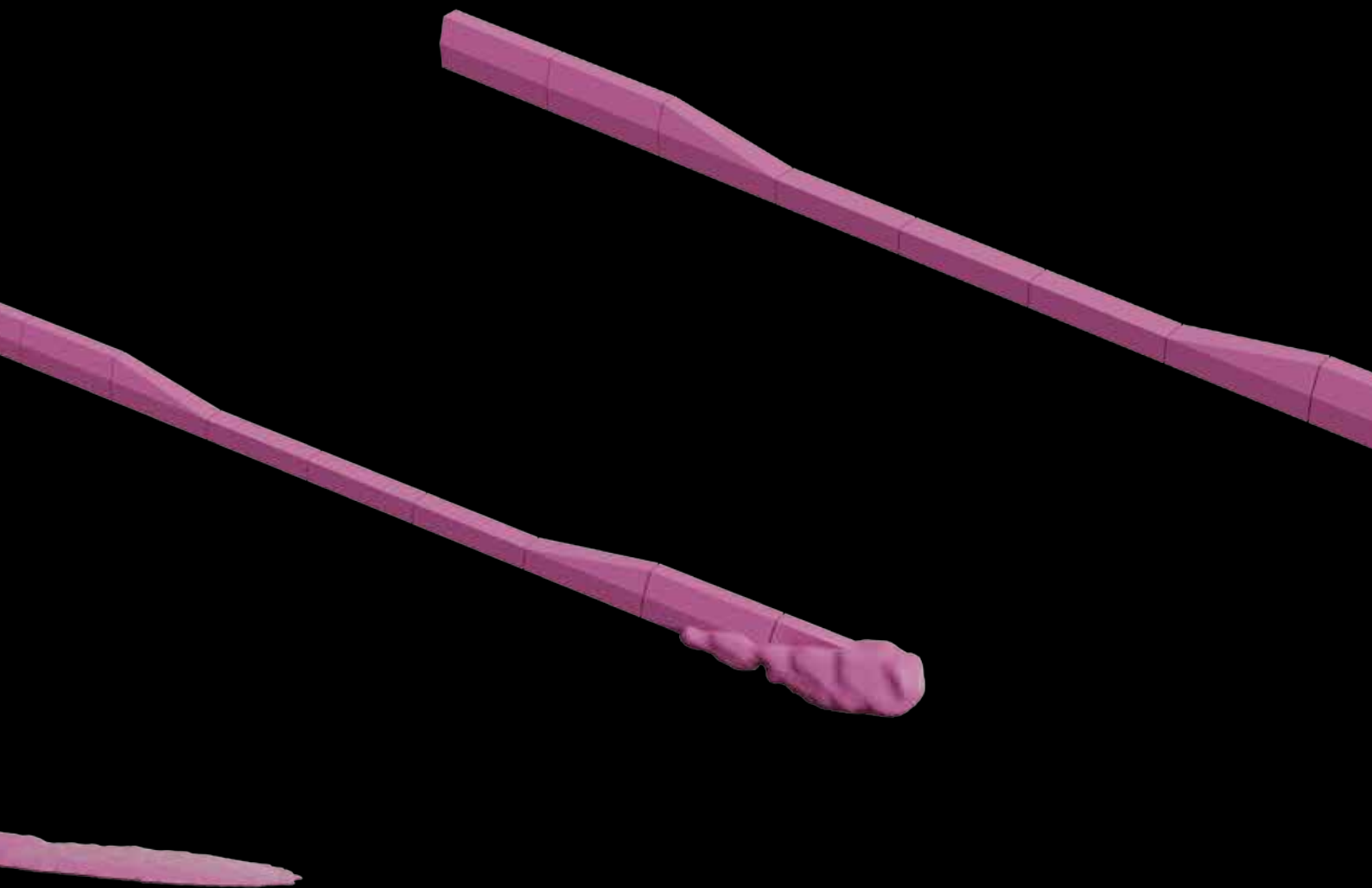

OBRUBNÍKY, ŽĽABY A PRÍDLAŽBA

Na oddelenie rôznych typov plôch – vozoviek,
chodníkov, trávnikov

Výrobky z produkcie PRESBETON Nova, s.r.o.



CESTNÉ A CHODNÍKOVÉ OBRUBNÍKY

Vibrolisované cestné a chodníkové obrubníky slúžia na oddelenie chodníka a ďalších plôch od vozovky. V základnej ponuke sú cestné obrubníky rovné, nájazdové, prechodové a oblúkové. Chodníkové obrubníky ABO sú opatrené fazetou a slúžia na oddelenie chodníka od záhona, trávniku, parkovísk alebo iných plôch. Obrubníky sú mrazuvzdorné a sú vybavené vnútorným ochranným systémom Protect System IN.



Cestný obrubník



Chodníkový obrubník

Cestné obrubníky

výrobok / typové označenie	cena (€/ks) s DPH
Cestný obrubník / ABO 1-15	
Cestný obrubník / ABO 2-15	
Cestný obrubník / ABO 2-15 PUL	
Cestný obrubník / ABO 2-15 TR	
Cestný obrubník – ABO 2-12	
Cestný obrubník – prechodový ľavý / ABO 2-15 PL	
Cestný obrubník – prechodový pravý / ABO 2-15 PP	
Cestný obrubník – nájazdový / ABO 2-15 N	
Cestný obrubník – oblúkový vonkajší / ABO 2-15 VO R 0,5	
Cestný obrubník – oblúkový vonkajší / ABO 2-15 VO R 1	
Cestný obrubník – oblúkový vonkajší / ABO 2-15 VO R 2	
Cestný obrubník – oblúkový vnútorný / ABO 2-15 IO R 0,5	
Cestný obrubník – oblúkový vnútorný / ABO 2-15 IO R 1	



Chodníkové obrubníky

výrobok / typové označenie	farba	cena (€/ks) s DPH
Chodníkový obrubník / ABO 13-10	prírodná	
Chodníkový obrubník / ABO 14-10	prírodná	
Chodníkový obrubník / ABO 15-10	prírodná	
Chodníkový obrubník / ABO 16-10	prírodná, čierna, hnedá	
Chodníkový obrubník / ABO 18-10	prírodná	
Chodníkový obrubník / ABO 8-10	prírodná	



Cestné obrubníky – povrch hladký



prírodná

Chodníkové obrubníky – povrch hladký



prírodná



čierna



hnedá

Cestné obrubníky

ABO 1-15

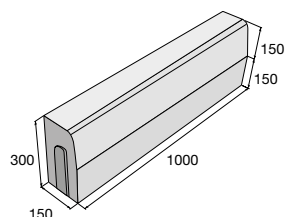

ABO 2-15

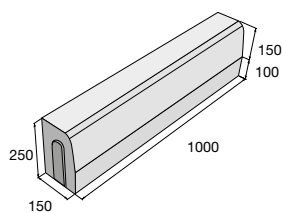

ABO 2-15 PUL

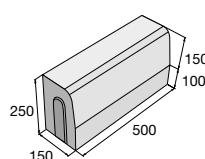

ABO 2-15 TR

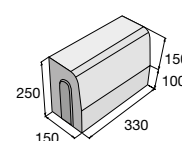

ABO 2-15 N

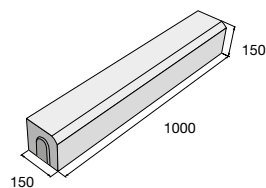

ABO 2-15 PL

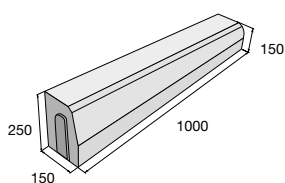

ABO 2-15 PP

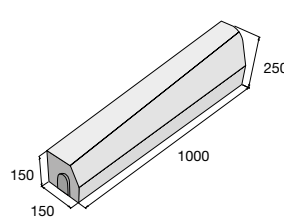

ABO 2-15 IO R 0,5

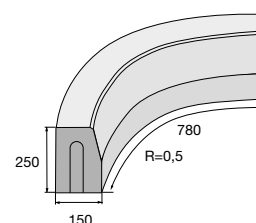

ABO 2-15 IO R 1

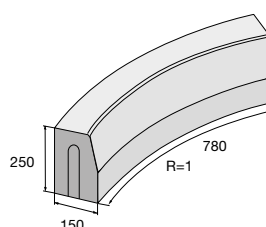

ABO 2-15 VO R 0,5

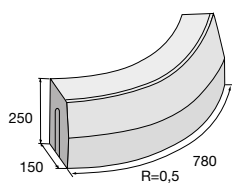

ABO 2-15 VO R 1

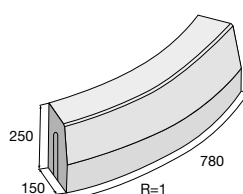

ABO 2-15 VO R 2

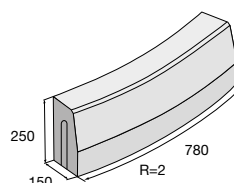

ABO 2-12

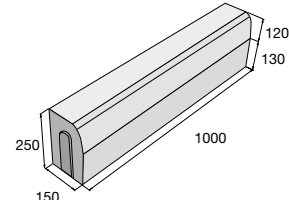

Chodníkové obrubníky

ABO 13-10

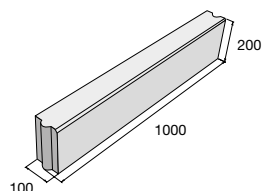

ABO 14-10

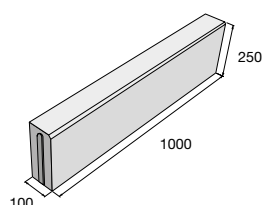

ABO 15-10

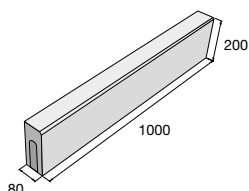

ABO 16-10

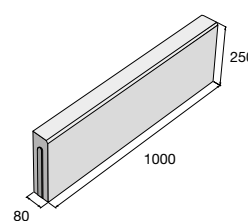

ABO 8-10

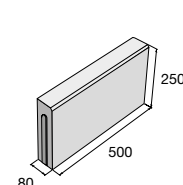

ABO 18-10

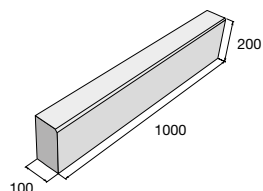

BEZBARIÉROVÉ ZASTÁVKOVÉ OBRUBNÍKY

Kasselský obrubník je určený na použitie v autobusových, trolejbusových a električkových zastávkach. Je špeciálne profilovaný tak, že navádza pneumatiky dopravných prostriedkov čo najbližšie k hrane nástupištia bez rizika ich poškodenia. Ide o vylepšený variant medzinárodne známeho kasselského obrubníka, ktorý vďaka upravenému profilovému riešeniu umožňuje plynulý bezbariérový prechod medzi zastávkovým nástupištom a nízkopodlažným dopravným prostriedkom pri zachovaní všetkých doterajších výhod kasselského obrubníka klasického typu. Vylepšený profil obrubníka tak zaisťuje bezpečnejší, rýchlejší a pohodlnejší nástup a výstup všetkým cestujúcim vrátane vozíčkarov a cestujúcim s kočíkmi.



Zostava 1



Zostava 2

výrobok / typové označenie

cena (€/ks) s DPH

Nábehový skrátenej ľavý / BZO 330-350 ZL

Nábehový skrátenej pravý / BZO 350-330 ZP

Prechodový ľavý / BZO 270-330 L

Prechodový pravý / BZO 330-270 P

Priamy / BZO 350

Nábehový pravý / BZO 350-330 P

Nábehový ľavý / BZO 330-350 L

Prechodový pravý / BZO 330-300 P

Prechodový ľavý / BZO 300-330 L



Bezbariérové zastávkové obrubníky – povrch hladký



prírodná

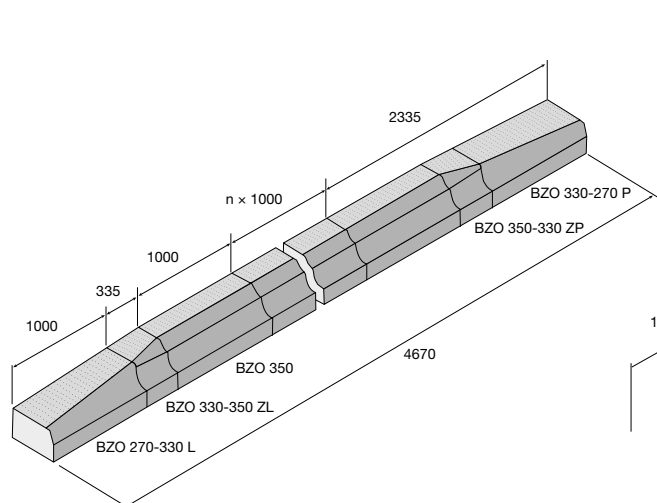

Zostava 1 – originálny nemecký variant

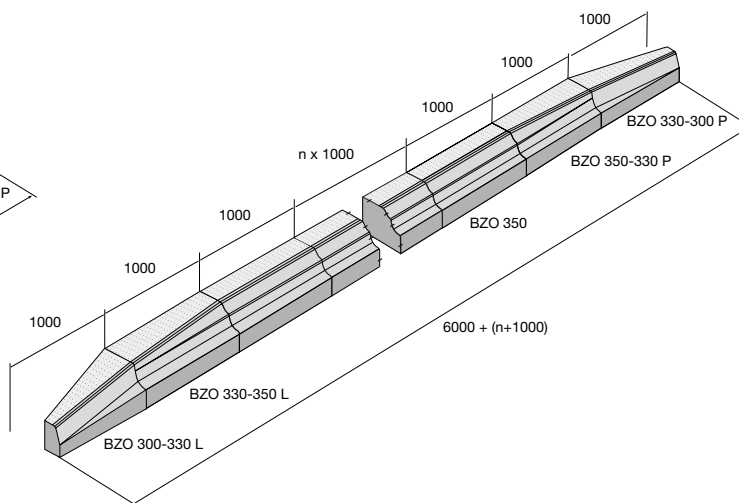

Zostava 2 – prechodové kusy nadväzujú na štandardné cestné obrubníky – nábehové kusy majú dĺžku 1 m

BZO 270-330 L

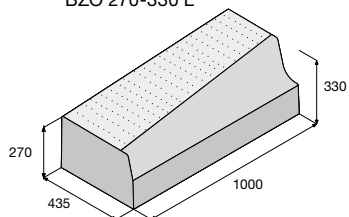

BZO 330-350 ZL

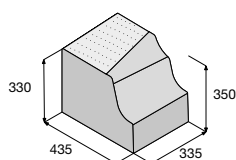

BZO 350-330 ZP

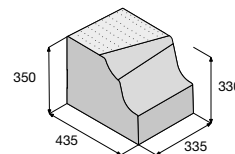

BZO 330-270 P

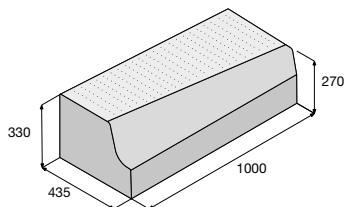

BZO 350

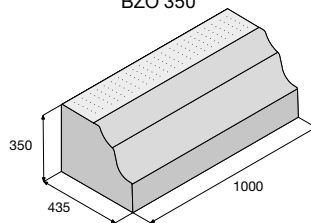

BZO 350-330 P

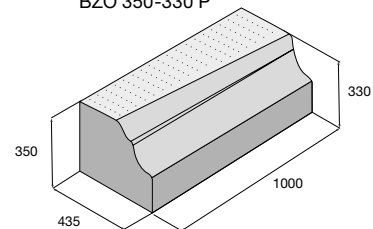

BZO 330-350 L

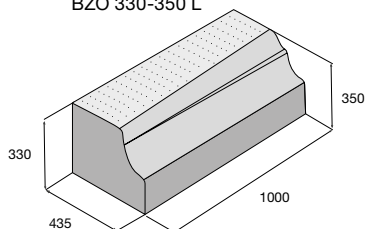

BZO 300-330 L

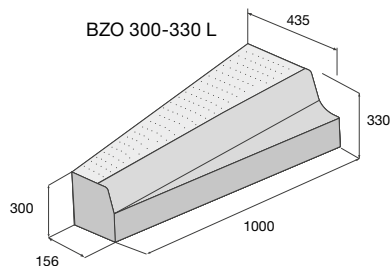

BZO 330-300 P

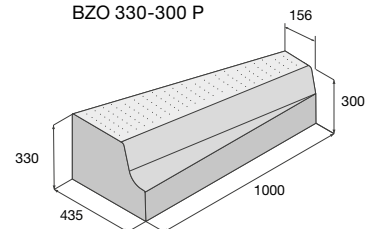

ZÁHRADNÉ OBRUBNÍKY

Záhradné obrubníky slúžia na oddelenie chodníka a cestičiek od záhona, trávniku, iných plôch v záhradách a parkoch. Vybrané typy chodníkových obrubníkov sa vyrábajú v niekoľkých farebných prevedeniach tak, aby mohli vhodne dopĺňať vydláždenú plochu. Novinkou sú záhradné obrubníky Natural skvele dopĺňajúce Natural dlažby od PRESBETONU. Záhradné obrubníky sú mrazuvzdorné a sú vybavené vnútorným ochranným systémom Protect System IN.

Záhradné obrubníky – povrch hladký IN



Záhradný obrubník

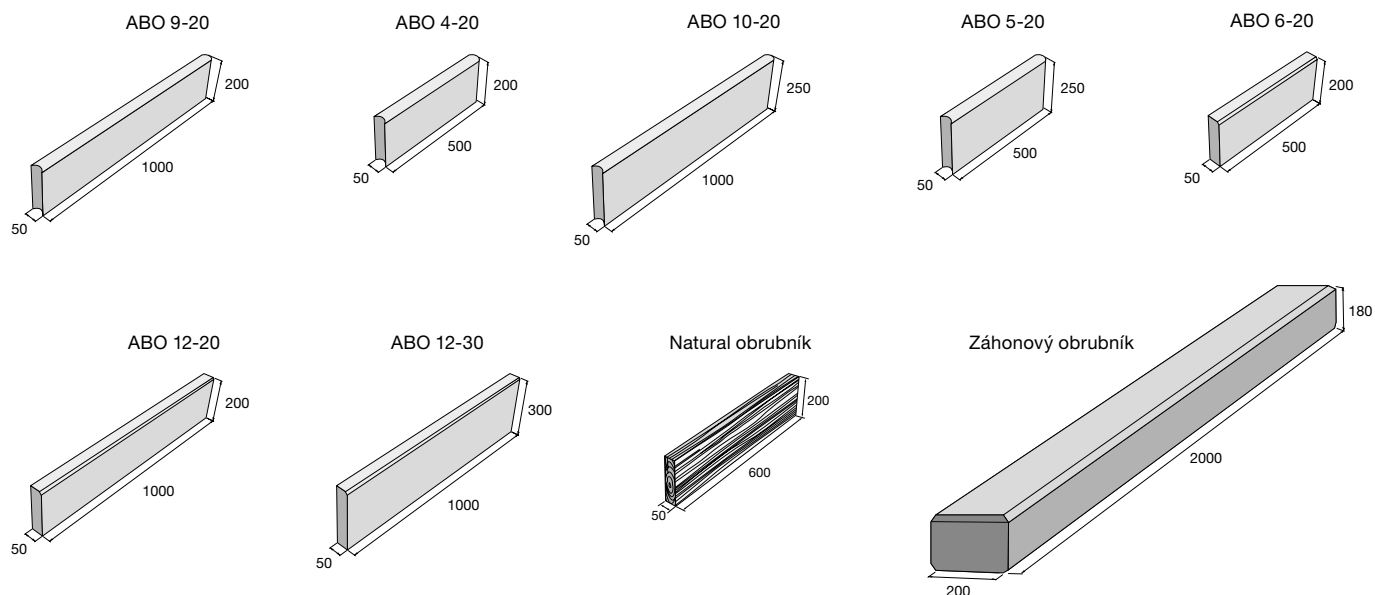

VERTO – ukončujúci kameň/povrch reliéfny

slonovinová šedá

Záhonový obrubník – povrch hladký

prírodná

RIGA MODERN – ukončujúci kameň/povrch reliéfny

olivová čierna

Natural obrubník – povrch reliéfny



hnedá prírodná béžová/hnedá hnedá/čierna béžová/svetlo hnedá tmavohnedá



Záhradný obrubník

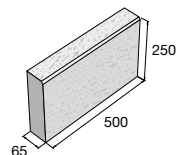
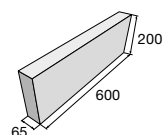

Záhradný obrubník

VERTO – ukončujúci kameň

RIGA MODERN – ukončujúci kameň

VERTO – ukončujúci kameň je možné kombinovať s dlažbou VERTO, vid' str. 60.

RIGA MODERN – ukončujúci kameň je možné kombinovať s dlažbou RIGA MODERN, vid' str. 65.

Natural obrubník je možné kombinovať s natural dlažbami BARK, WOODY a OAK vid' str. 54, 58, 59.

výrobok / typové označenie	farba	cena (€/ks) s DPH
Záhradný obrubník / ABO 9-20	prírodná, červená, hnedá, čierna, piesková, žltá	
Záhradný obrubník / ABO 4-20	prírodná, červená, hnedá, piesková, žltá	
Záhradný obrubník / ABO 10-20	prírodná	
Záhradný obrubník / ABO 5-20	prírodná	
Záhradný obrubník / ABO 12-20	prírodná, čierna	
Záhradný obrubník / ABO 12-30	tmavohnedá	
Záhradný obrubník / ABO 6-20	prírodná	
Záhonový obrubník	prírodná	
Natural obrubník	hnedá, prírodná, béžová/hnedá, hnedá/čierna, béžová/svetlo hnedá, tmavohnedá	
VERTO – ukončujúci kameň	slonovinová, šedá	
RIGA MODERN – ukončujúci kameň	olivová, čierna	



Aktuálne ceny nájdete na www.presbeton.sk, alebo naskenovaním QR kódu.

CESTNÁ PRÍDLAŽBA, ŽĽABY

Cestná prídlážba sa používa najmä pri výstavbe komunikácií na vytvorenie pozdĺžneho pruhu súbežného s obrubníkmi alebo opticky oddeľuje plochu vozovky od jej ostatných častí. U živičných vozoviek slúži na vytváranie prechodu medzi komunikáciou a obrubníkom. Táto prídlážba je opatrená vnútorným ochranným systémom Protect System IN proti znečisteniu a prenikaniu vody.



Žľab do dlažby TBO 4-20/100



Žľab BARK

Cestná prídlážba

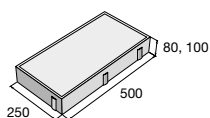

Priekopový žľab

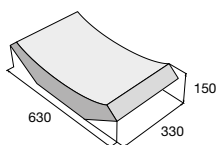

TBO 3-30/30

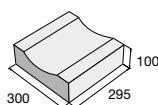

Žľab TBO 6-20/30

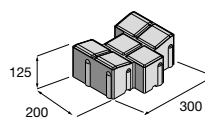

Žľab BARK

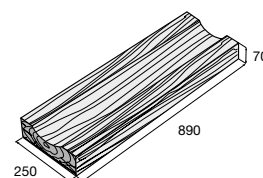

TBO 1-30/100

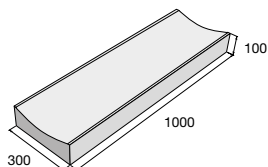

TBO 2-30/40

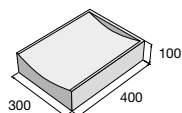

TBO 2-30/100

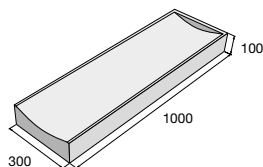

TBO 1-30/40

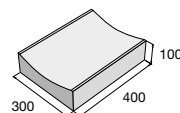

TBO 4-20/100 UP

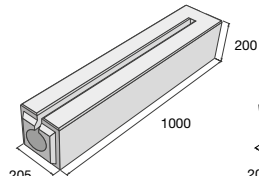

TBO 4-20/100

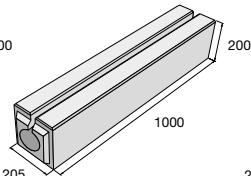

TBO 4-20/100 UL

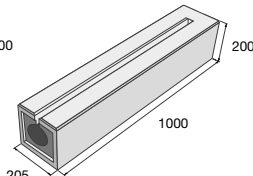

TBO 4-20/100 Z

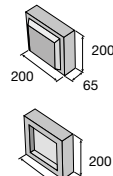

TBO 5-23/100

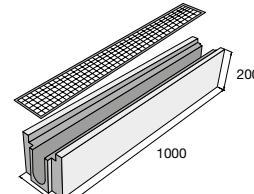

TBO 5-23/50/O

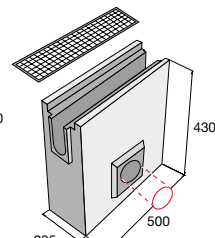

Cestná príďlažba – povrch hladký



prírodná biela

TBM, TBO 3 – povrch hladký

prírodná

TBO 1, 2, 4, 5 – povrch hladký

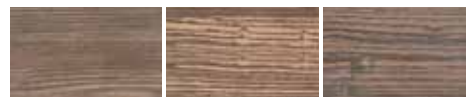
prírodná

Žľab BARK – povrch reliéfny

hnedá béžová/hnedá hnedá/čierna



Žľab do dlažby – TBO 6-20/30



Cestná príďlažba

výrobok / typové označenie	farba	cena (€/ks) s DPH
Cestná príďlažba / ABK 50-25-8	prírodná biela	
Cestná príďlažba / ABK 50-25-10	prírodná biela	
Priekopový žľab / TBM 1-65/33	prírodná	
Žľab do dlažby – priebežný / TBO 1-30/100	prírodná	
Žľab do dlažby – priebežný skráteneý / TBO 1-30/40	prírodná	
Žľab do dlažby – koncový / TBO 2-30/100	prírodná	
Žľab do dlažby – koncový skráteneý / TBO 2-30/40	prírodná	
Žľab do dlažby – priebežný / TBO 3-30/30	prírodná	
Štrbinový žľab / TBO 4-20/100	prírodná	
Štrbinový žľab koncový pravý TBO 4-20/100 UP	prírodná	
Štrbinový žľab koncový ľavý TBO 4-20/100 UL	prírodná	
Záslepka – žľab do dlažby / TBO 4-20/100 Z	prírodná	
Žľab do dlažby – s kovovým roštom / TBO 5-23/100	prírodná	
Žľab do dlažby – s odtokom, roštom a kalovým košom / TBO 5-23/50/0*	prírodná	
Žľab do dlažby / TBO 6-20/30	prírodná	
Žľab BARK	hnedá béžová/hnedá, hnedá/čierna	

* Tento prvok je doplnkom pre žľaby TBO 4-20/100 a 5-23/100

B Výrobok je súčasťou systému BARK, str. 13, 56.

Aktuálne ceny nájdete na www.presbeton.sk, alebo naskenovaním QR kódu.

TRÁVOVÝ LEM



Betónová obruba „trávový lem“ je v podstate vhodná alternatíva k obrubníku. Hlavnou výhodou trávového lemu je ľahšie použitie mechanizácie pri kosení trávy. Súčasne tiež slúži na lemovanie trávniku a na oddeľovanie rozdielnych plôch. Trávové lemy sú mrazuvzdorné a je možné vybrať z niekoľkých atraktívnych variantov.

Povrch hladký IN



prírodná

piesková

červená

hnedá

Trávový lem BARK – povrch reliéfny TOP



hnedá

béžová/hnedá

hnedá/čierna



Trávový lem BARK – hnedá



Trávový lem malý – prírodná

výrobok / typové označenie	farba	cena (€/ks) s DPH
Trávový lem malý / TL-2	prírodná	
	piesková, červená, hnedá	
	hnedá	
Trávový lem BARK	B béžová/hnedá, hnedá/čierna	

Trávový lem malý

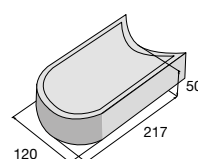

Trávový lem BARK

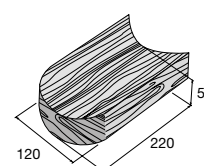

B Výrobok je súčasťou systému BARK, str. 13, 56.

KRAJOVÝ KAMEŇ



Betónový prvok, ktorý nahrádza klasický obrubník, a ako už sám názov napovedá, je primárne vďaka svojmu rumplovanému povrchu určený ako doplnok k rovnako opracovaným dlažbám. Tvar kameňa umožňuje vytvárať rôzne typy obrúb, vždy záleží na spôsobe usadenia kameňa. Krajoiný kameň je mrazuvzdorný a opatrený ochranným systémom Protect System IN proti znečisteniu a prenikaniu vody.

Povrch rumplovaný



prírodná

tehlová

hnedá

tmavý oker



Krajoiný kameň – hnedá

Možnosti pokládky



variant A

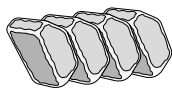

variant B



variant C

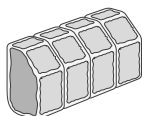

variant D

Krajoiný kameň

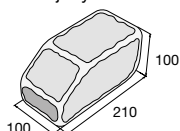

Krajoiný kameň použite ako obrubník pre dlažby VEKTORIT, str. 90 a HISTORIK, str. 87.

výrobok	farba	cena (€/ks) s DPH
Krajoiný kameň	prírodná	
	tehlová, hnedá, tmavý oker	

Aktuálne ceny nájdete na www.presbeton.sk, alebo naskenovaním QR kódu.