

## ZDICÍ PRVKY

Na výstavbu zídek, plotů, garáží, okrasných stěn  
a jednoduché zahradní architektury

Výrobky z produkce PRESBETON Nova, s.r.o.

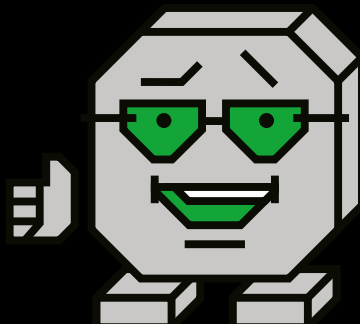
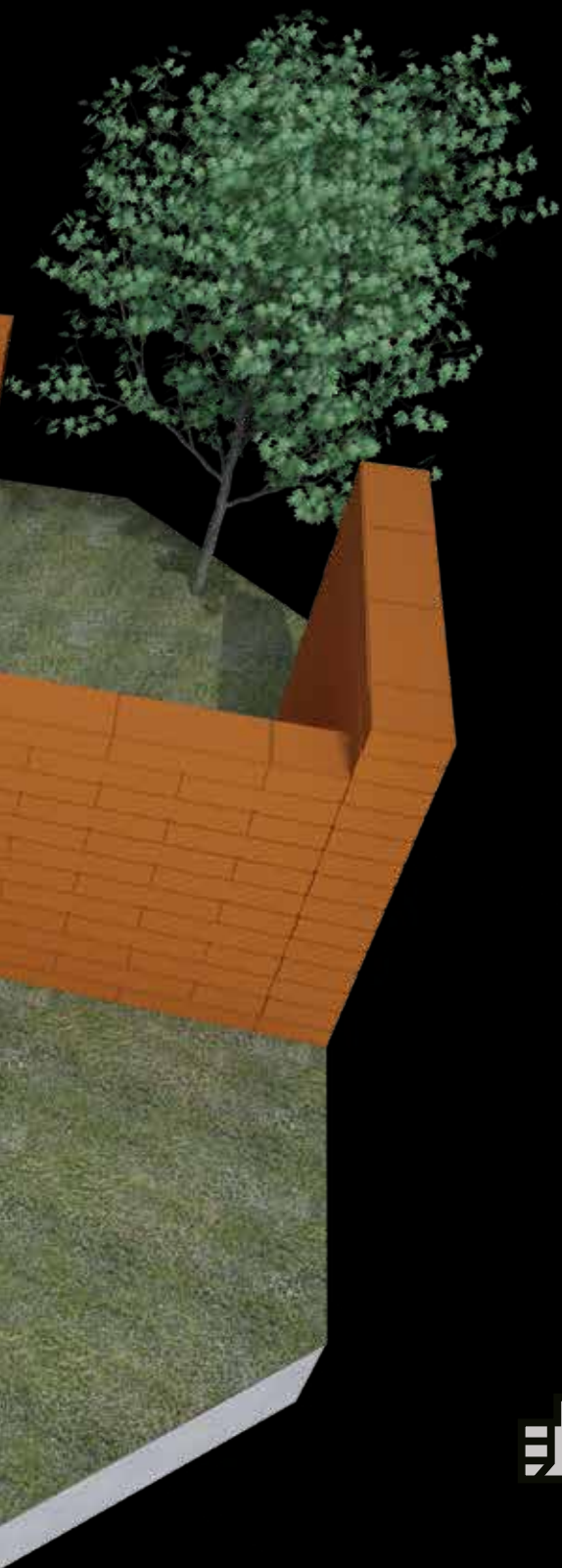

# SIMPLE BLOCK

Zdicí systém SIMPLE BLOCK je tvořen osmi typy tvarovek. Tyto tvarovky jsou vyráběny s fazetou a jsou určeny pro technologii bezspárového zdění, čímž odpadá jakékoliv dodatečné zapravování spár. Pohledové části tvarovek SIMPLE BLOCK nevyžadují žádnou další povrchovou úpravu. K ukončení stavby lze použít originální zákrytové desky SIMPLE BLOCK (ZDS) nebo plné tvarovky s označením AFU, případně si lze vybrat z nabídky univerzálních zákrytových desek. Systém těchto tvarovek je určen pro výstavbu drobných staveb, zídek, oplocení apod. Tvarovky SIMPLE BLOCK jsou mrazuvzdorné a jsou opatřeny vnitřním ochranným systémem Protect System IN proti znečištění a pronikání vody.



SIMPLE BLOCK – černá

HX 1/20/AF

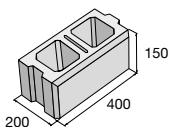

HX 2/20/AF

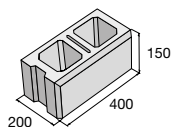

HX 3/20/AF

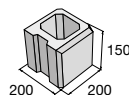

HX 4/20/AF

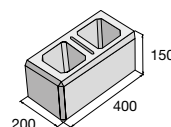

HX 1/30/AF

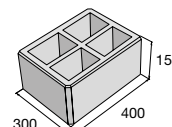

HX 1/20/AFU

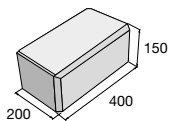

HX 3/20/AFU

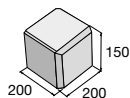

HX 1/30/AFU

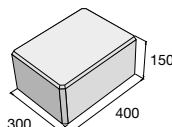

ZDS 200

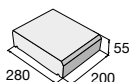

ZDS 300

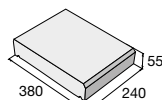

**Povrch hladký**



přírodní



okrová



cihlová



černá



hnědá



bílošedá



SIMPLE BLOCK – bílošedá

**Hlavní zásady pro práci s tvarovkami SIMPLE BLOCK najdete na str. 213–217.**

**výrobek / typové označení**

**cena (Kč/ks) s DPH**

Tvarovka průběžná celá / HX 1/20/AF

Tvarovka ukončující celá / HX 2/20/AF

Tvarovka ukončující poloviční / HX 3/20/AF

Tvarovka sloupková / HX 4/20/AF

Tvarovka sloupková / HX 1/30/AF

Tvarovka plná průběžná celá / HX 1/20/AFU

Tvarovka plná ukončující poloviční / HX 3/20/AFU

Tvarovka plná sloupková / HX 1/30/AFU

Zákrytová deska průběžná / ZDS 200 – doplňková tvárnice

Zákrytová deska sloupková / ZDS 300 – doplňková tvárnice

Aktuální ceny najdete na [www.presbeton.cz](http://www.presbeton.cz), nebo naskenováním QR kódu.



# LINE BLOCK

LINE BLOCK je velmi působivý moderní zdicí systém složený z tvarovek průběžných celých, polovičních a sloupkových. K ukončení zdiva slouží zákrytová deska ZDL. Výstavba tohoto zdicího systému je jednoduchá, a to pomocí lepení. Značnou výhodou je výrazná úspora času s ohledem na bezspáré zdění. Vzhledem k svému modernímu vzhledu lze zdi či ploty z tvarovek LINE BLOCK využít jak v soukromém, tak i veřejném sektoru. Všechny tvarovky LINE BLOCK jsou mrazuvzdorné a jsou opatřeny vnitřním ochranným systémem Protect System IN proti znečištění a pronikání vody.



LINE BLOCK – Corten

LB 60/30/PR

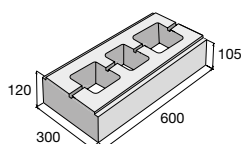

LB 60/30/SL

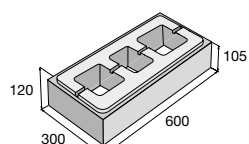

LB 30/30/PL-UK

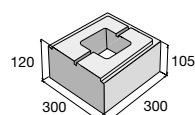

ZDL 200

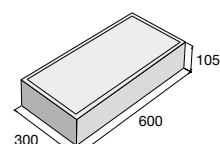

LB 60/30/UK

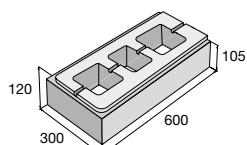

LB 30/30/PL-PR

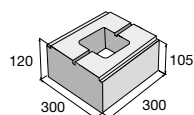

**Povrch hladký**

přírodní

bílá

černá

karamelová

 Corten

LINE BLOCK – bílá, šedá, černá

**Hlavní zásady pro práci s tvarovkami LINE BLOCK najdete na str. 228.**
**výrobek / typové označení**

Tvarovka průběžná celá / LB 60/30/PR

Tvarovka ukončující / LB 60/30/UK

Tvarovka sloupková / LB 60/30/SL

Tvarovka poloviční ukončující / LB 30/30/PL-UK

Tvarovka poloviční průběžná / LB 30/30/PL-PR

Zákrytová deska / ZDL 200 – doplňková tvárnice

**barva**

přírodní, černá, bílá, karamelová, Corten

přírodní, černá, bílá, karamelová, Corten

přírodní, černá, bílá, karamelová, Corten

přírodní, černá, bílá, karamelová, Corten

přírodní, černá, bílá, karamelová, Corten

přírodní, černá, bílá, karamelová, Corten

**cena (Kč/ks) s DPH**

 Aktuální ceny najdete na [www.presbeton.cz](http://www.presbeton.cz), nebo naskenováním QR kódu.

# SKY BLOCK

Zdicí systém SKY BLOCK přináší nové moderní řešení pro výstavbu plotů, pohledových stěn i menších opěrných konstrukcí, kde je kladen důraz na estetiku z každé strany. Tvarovky zaujmou svým štípaným povrchem, který vytváří přirozenou strukturu připomínající kámen a dodává každému projektu nadčasový vzhled. SKY BLOCK nabízí ucelený sortiment základních, dílcových i krajových tvarovek, včetně pravých a levých rohů, což umožňuje čisté napojení bez složitého řezání. Systém tak přináší maximální flexibilitu při návrhu i realizaci a výsledné dílo působí kompaktně a profesionálně v každém detailu.

Pečlivě volené barevné odstíny inspirované přírodou podtrhují celkový architektonický záměr a snadno se kombinují se dřevem, kovem či zahradní zelení. Tvarovky jsou mrazuvzdorné, zdravotně nezávadné a s minimálními nároky na údržbu, takže poskytují dlouhou životnost bez starostí.



SKY BLOCK – colormix Piano



SKY BLOCK – pískovec mix



SKY BLOCK – černá

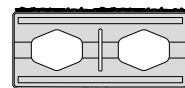
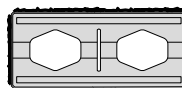
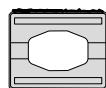
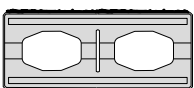
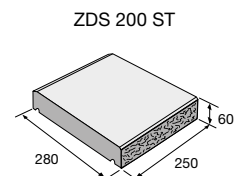
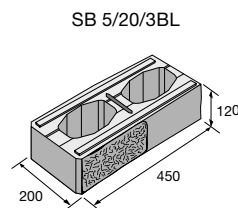
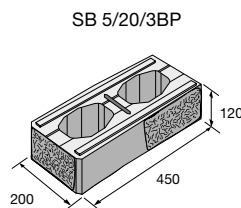
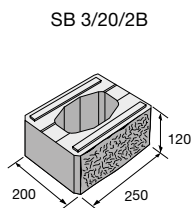
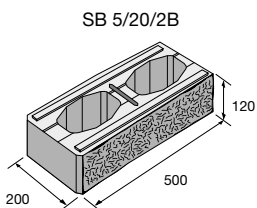

**Povrch štípaný**

bílá

černá

pískovec mix

 colormix  
Kamelo

 colormix  
Piano



SKY BLOCK – bílá



SKY BLOCK – colormix Kamelo

**Hlavní zásady pro práci s tvarovkami SKY BLOCK najdete na str. 220–221.**
**výrobek / typové označení**
**barva**
**cena (Kč/ks) s DPH**

Tvarovka průběžná oboustranně štípaná / SB 5/20/2B

bílá, černá, pískovec mix, Kamelo, Piano

Tvarovka poloviční oboustranně štípaná / SB 3/20/2B

bílá, černá, pískovec mix, Kamelo, Piano

Tvarovka celá štípaný roh pravý / SB 5/20/3BP

bílá, černá, pískovec mix, Kamelo, Piano

Tvarovka celá štípaný roh levý / SB 5/20/3BL

bílá, černá, pískovec mix, Kamelo, Piano

Zákrytová deska / ZDS 200 ST – doplňková tvárnice

bílá, černá, pískovec mix, Kamelo, Piano

 Aktuální ceny najdete na [www.presbeton.cz](http://www.presbeton.cz), nebo naskenováním QR kódu.

# ALFA BLOCK

Zdci tvarovky ALFA BLOCK zaujmou svým štípaným povrchem, který dodává zdem i oplocení výrazný, přirozeně strukturovaný vzhled. Na výběr jsou elegantní odstíny – přírodní, černá, bílošedá – a také dva atraktivní colormixy, které umožní snadné sladění s architekturou domu i okolní zahradou.

System je navržen pro zdění beze spár, což urychluje pokládku a zajišťuje čistý, jednotlivý vzhled celé konstrukce. Tvarovky se skvěle hodí pro výstavbu drobných zahradních staveb, dekorativních zídek či oplocení. Funkčním a estetickým doplňkem jsou originální zákrytové desky ALFA BLOCK (typ ZDV nebo ZDS ve vybraných barvách), které stavbu přirozeně uzavřou.

Tvarovky jsou mrazuvzdorné a opatřené vnitřním ochranným systémem Protect System IN, který výrazně zvyšuje jejich odolnost proti znečištění a pronikání vody – vaše stavba tak zůstane dlouhodobě krásná a bez náročného údržby.



ALFA BLOCK, ZDV – colormix Domino



ALFA BLOCK, ZDS – černá



ALFA BLOCK, ZDV – přírodní

Tvarovka celá  
HX 5/20

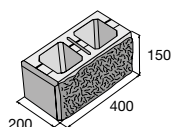

Tvarovka poloviční  
HX 3/20

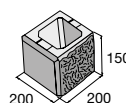

ZDV 200

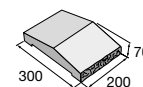

BF  
jednostranně  
štípaná

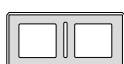

2BF  
oboustranně  
štípaná



3BFP  
štípaný roh  
pravý

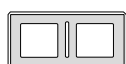

3BFL  
štípaný roh  
levý



BF  
jednostranně  
štípaná



2BF  
oboustranně  
štípaná



### Povrch štípaný



přírodní

bílošedá

černá

colormix Gobi

colormix Domino



ALFA BLOCK, ZDV – colormix Gobi



ALFA BLOCK – bílošedá

**Tvarovky ALFA BLOCK je možné kombinovat s tvarovkami SIMPLE BLOCK viz. str. 110. Tvarovky ALFA BLOCK je možné také ukončit zákrytovými deskami ZDS 200 v barvách přírodní, černá a bílošedá, viz. str. 110.**

**Hlavní zásady pro práci s tvarovkami ALFA BLOCK najdete na str. 218–219.**

výrobek / typové označení	barva	cena (Kč/ks) s DPH
Tvarovka celá jednostranně štípaná HX 5/20/BF	přírodní, černá, bílošedá, Domino, Gobi	
Tvarovka celá oboustranně štípaná HX 5/20/2BF	přírodní, černá, bílošedá, Domino, Gobi	
Tvarovka celá – štípaný roh pravý HX 5/20/3BFP	přírodní, černá, bílošedá, Domino, Gobi	
Tvarovka celá – štípaný roh levý HX 5/20/3BFL	přírodní, černá, bílošedá, Domino, Gobi	
Tvarovka poloviční jednostranně štípaná HX 3/20/BF	přírodní, černá, bílošedá, Domino, Gobi	
Tvarovka poloviční oboustranně štípaná HX 3/20/2BF	přírodní, černá, bílošedá, Domino, Gobi	
Zákrytová deska se štípaným čelem ZDV 200 – doplňková tvárnice	přírodní, černá, bílošedá, Domino, Gobi	

Aktuální ceny najdete na [www.presbeton.cz](http://www.presbeton.cz), nebo naskenováním QR kódu.

# FACE BLOCK

Tvarovky FACE BLOCK se štípaným nebo hladkým povrchem jsou oblíbenou volbou. Pohledové části stavby z tvarovek FACE BLOCK mají přirozený vzhled a nevyžadují další povrchovou úpravu. Tvarovky nejsou určeny ke zdění beze spár a na ukončení plotů a zídek se používají buď přímo originální zákrytové desky FACE BLOCK (ZDV 200 a ZDV 400) nebo univerzální zákrytové desky. Tvarovky FACE BLOCK jsou určeny pro výstavbu budov, garáží, okrasných zídek a stěn, oplocení a drobné zahradní architektury. Jsou mrazuvzdorné a disponují vnitřním ochranným systémem Protect System IN proti znečištění a pronikání vody.



FACE BLOCK – přírodní, hladký

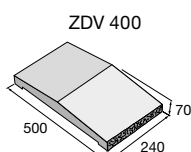
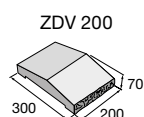
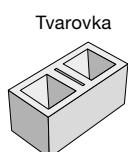

A  
hladký povrch

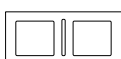

B  
jednostranně  
štípaná



2B  
oboustranně  
štípaná



3B  
štípaný roh



4B  
trojstranně  
štípaná



5B  
čtyřstranně  
štípaná



6B  
trojstranně  
štípaná



**Povrch hladký**

přírodní

okrová

černá

**Povrch štípaný**

přírodní

okrová

černá



FACE BLOCK – černá, štípaný



FACE BLOCK – okrová, štípaný

**Možnosti použití tvarovek FACE BLOCK najdete na str. 207 a 212.**

výrobek / typové označení	rozměr d × š × v (mm)	barva	povrch	cena (Kč/ks) s DPH
Tvarovka hladká* / HX 2/19/A	390 × 190 × 190	přírodní, okrová	hladký	
Tvarovka jednostranně štípaná* / HX 2/19/B	390 × 195 × 190	přírodní, okrová, černá	štípaný	
Tvarovka oboustranně štípaná* / HX 2/19/2B	390 × 200 × 190	přírodní, okrová, černá	štípaný	
Tvarovka – štípaný roh / HX 2/19/3B	395 × 195 × 190	přírodní, okrová, černá	štípaný	
Tvarovka – štípané 3 strany / HX 2/19/4B	400 × 195 × 190	přírodní, okrová, černá	štípaný	
Tvarovka – štípané 4 strany / HX 2/19/5B	400 × 200 × 190	přírodní, okrová, černá	štípaný	
Tvarovka – štípané 3 strany / HX 2/19/6B	395 × 200 × 190	přírodní, okrová, černá	štípaný	
Příčkovka hladká / HX 4/9/A	390 × 90 × 190	přírodní, okrová, černá	hladký	
Příčkovka jednostranně štípaná / HX 4/9/B	390 × 95 × 190	přírodní, okrová, černá	štípaný	
Zákrytová deska se štípaným čelem / ZDV 200 – doplňková tvárnice	200 × 300 × 70	přírodní, okrová, černá	štípaný	
Zákrytová deska sloupková se štípaným čelem / ZDV 400 – doplňková tvárnice	240 × 500 × 70	přírodní, okrová, černá	štípaný	



\* Možnost pŕlení.

 Aktuální ceny najdete na [www.presbeton.cz](http://www.presbeton.cz), nebo naskenováním QR kódu.

# VISTA BLOCK

Tvarovky zdicího systému VISTA BLOCK disponují hladkým povrchem a svou výstavbou stejně velkých kamenů o rozměrech 500 × 200 × 200 mm působí vysoce atraktivně. Dominující charakterovou vlastností a současně významnou předností je právě jednoduchost výstavby pomocí lepení. Na ukončení zdiva je vhodné použít zákrytovou desku VISTA BLOCK. Tento zdicí systém je dostupný v pěti barevných provedeních a je výborným řešením pro zídky a oplocení v okolí rodinných domů. Svým minimalistickým, čistým vzhledem však bude skvěle doplňovat i moderní architekturu komerčních prostor.



VISTA BLOCK – colormix Margo

VB 50/20/AF

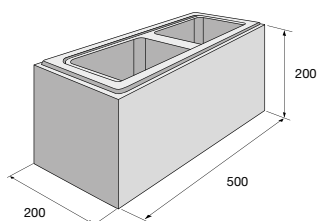

VB 50/20/AF

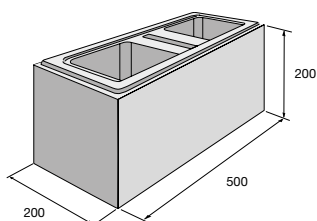

tvarovka určená k půlení –  
je součástí každé vrstvy palety

ZDA 200

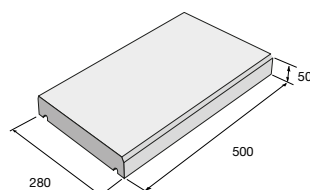

**Povrch hladký**



přírodní



colormix Domino



pískovec mix



colormix Latte



colormix Margo



VISTA BLOCK – colormix Domino

**Hlavní zásady pro práci s kameny VISTA BLOCK najdete na str. 223.**

**výrobek / typové označení**

**cena (Kč/ks) s DPH**

Tvarovka / VB 50/20/AF

Zákrytová deska / ZDA 200 – doplňková tvárnice



Aktuální ceny najdete na [www.presbeton.cz](http://www.presbeton.cz), nebo naskenováním QR kódu.

# DEMI BLOCK



Jedná se o zdící systém složený ze dvou stavebních kamenů a jedné zákrytové desky. Zajímavostí je jeho atypická povrchová úprava, kdy jsou hrany kamenů upraveny kladívkováním. Vzniká tak velmi atraktivní zdící systém, který je ideální pro výstavbu plotů či zídek v okolí rodinných domů a chalup. Pro ukončení staveb slouží zákrytové desky ZDD 200. Zdicí kameny DEMI BLOCK jsou mrazuvzdorné a jsou opatřeny vnitřním ochranným systémem Protect System IN proti znečištění a pronikání vody.

## DEMI BLOCK – povrch kladívkovaný



colormix Piano



colormix Kamelo

## Zákrytové desky DEMI BLOCK ZDD – povrch hladký



colormix Piano



colormix Kamelo



DEMI BLOCK – colormix Kamelo



DEMI BLOCK – colormix Piano

HX 4/15/K

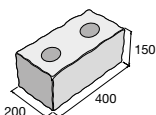

HX 8/15/K

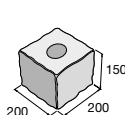

ZDD 200

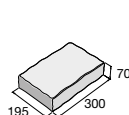

**Hlavní zásady pro práci s kameny DEMI BLOCK najdete na str. 222.**

### výrobek / typové označení

Základní zdicí kámen / HX 4/15/K

Poloviční zdicí kámen / HX 8/15/K

Zákrytová deska / ZDD 200 – doplňková tvárnice

### povrch

kladívkovaný

kladívkovaný

hladký

### cena (Kč/ks) s DPH



# BETONOVÉ CIHLY LÍCOVÉ



Betonové lícové cihly hladké nebo rumplované (otlučené) svým vzhledem připomínají staré pálené cihly. Povrch lícových cihel se neomítá a na ukončení zdiva oplocení nebo zídek lze použít lícové cihly nebo zákrytové desky z pohledového betonu určené přímo pro zdi z lícových cihel. Tyto cihly se používají ke zdění budov, zídek, oplocení, sloupků pergol a jiných zahradních staveb. Betonové lícové cihly jsou mrazuvzdorné a jsou opatřeny vnitřním ochranným systémem Protect System IN proti znečištění a pronikání vody.

**BCL – povrch hladký, rumplovaný**

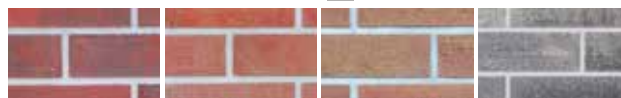

červená/černá

červená/hnědá

hnědá/žlutá

šedá/černá

**Zákrytová deska – povrch hladký**



přírodní  
(pouze u BCL 2)



přírodní



Betonové cihly lícové 1 – červená/černá, povrch rumplovaný

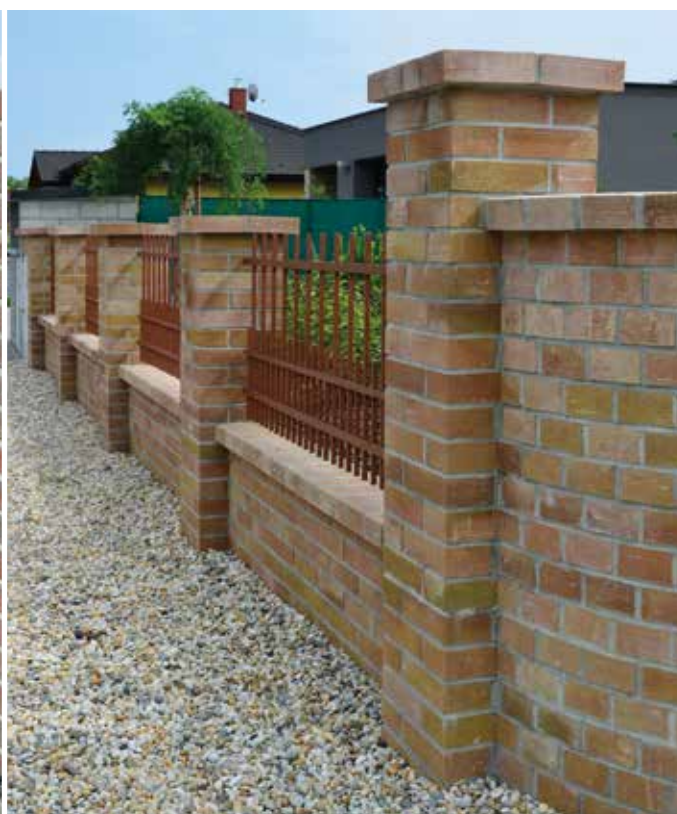

Betonové cihly lícové 1 – hnědá/žlutá, povrch hladký

BCL 1 hladký

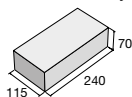

BCL 1 rumplovaný

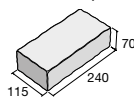

BCL 2 hladký

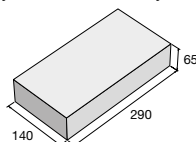

ZD 2-13

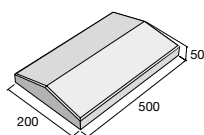

ZDL 3-37

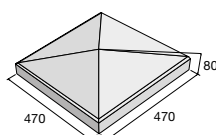

ZDL 3-50

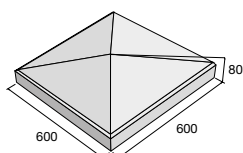

ZDP 2-13

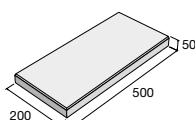

**Možnosti použití BCL najdete na str. 210.**

## Betonové cihly lícové

výrobek	barva	povrch	cena (Kč/ks) s DPH
BCL 1	červená/černá, červená/hnědá, hnědá/žlutá, šedá/černá	hladký	
BCL 1	červená/černá, červená/hnědá, hnědá/žlutá, šedá/černá	rumplovaný	
BCL 2	přírodní, červená/hnědá	hladký	

## Zákrytové desky

výrobek / typové označení	rozměr d x š x v (mm)	cena (Kč/ks) s DPH
ZD průběžná / ZD 2-13	500 x 200 x 50	
ZD průběžná plochá / ZDP 2-13	500 x 200 x 50	
ZD sloupková / ZDL 3-37	470 x 470 x 80	
ZD sloupková / ZDL 3-50	600 x 600 x 80	

Aktuální ceny najdete na [www.presbeton.cz](http://www.presbeton.cz), nebo naskenováním QR kódu.

# CRASH BLOCK

Zdicí kameny CRASH BLOCK jsou vibrolisované betonové bloky s rumplovaným (otlučeným) povrchem, který imituje přírodní stavební materiál. Povrch dokončené stavby se neomítá. Doporučeno je tvarovky zabudovávat s klasickou maltovou spárou. Jako zákrytové desky na ukončení zídek a oplocení se používají rumplované doplňkové tvárnice s okapovou drážkou (ZDR 200). Používají se obvykle na výstavbu oplocení, obrub, zídek a okrasných stěn, především v zahradní a městské architektuře, v parcích, v areálech určených k odpočinku a rekreaci, i v okolí rodinných domů. K těmto zdicím kamenům se hodí všechny dlažby s rumplovaným povrchem. Kameny CRASH BLOCK jsou mrazuvzdorné a jsou opatřeny vnitřním ochranným systémem Protect System IN proti znečištění a pronikání vody.



CRASH BLOCK – černá

HX 4/19/R

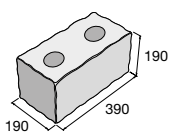

HX 6/19/R

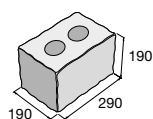

HX 8/19/R

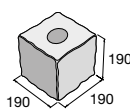

HX 4/9/R

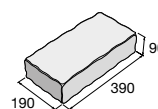

HX 4/9/RO

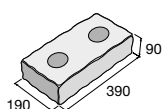

HX 6/9/RO

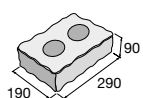

HX 8/9/RO

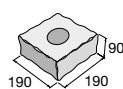

ZDR 200

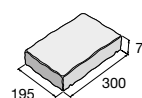

**Povrch rumplovaný**



cihlová

hnědá

okrová

černá



CRASH BLOCK – cihlová



CRASH BLOCK – okrová

**Možnosti použití tvarovek CRASH BLOCK najdete na str. 207.**

**výrobek / typové označení**

Základní zdicí kámen / HX 4/19/R

Zdicí kámen tříčtvrteční / HX 6/19/R

Zdicí kámen poloviční / HX 8/19/R

Zdicí kámen snížený s otvory / HX 4/9/RO

Zdicí kámen snížený plný / HX 4/9/R

Zdicí kámen snížený s otvory / HX 6/9/RO

Zdicí kámen snížený s otvorem / HX 8/9/RO

Zákrytová deska / ZDR 200 – doplňková tvárnice

**cena (Kč/ks) s DPH**



Aktuální ceny najdete na [www.presbeton.cz](http://www.presbeton.cz), nebo naskenováním QR kódu.

# DUO STONE

Stavební kameny DUO STONE v plné variantě bez otvoru jsou určeny k výstavbě malých okrasných zídek a ke zpevnění svahu v kaskádových zahradách. Variantu s otvory (DSO) s možností proarmování lze pak využít např. pro plotové zdivo standardních výšek a zděné konstrukce podobného charakteru. Součástí tohoto systému jsou i prvky na výstavbu schodů, pomocí kterých lze propojit plochy o různých výškách. Tvárnice jsou mrazuvzdorné a jsou opatřeny ochranným systémem Protect System IN proti znečištění a pronikání vody.



DUO STONE – šedočerná



DUO STONE – okrová

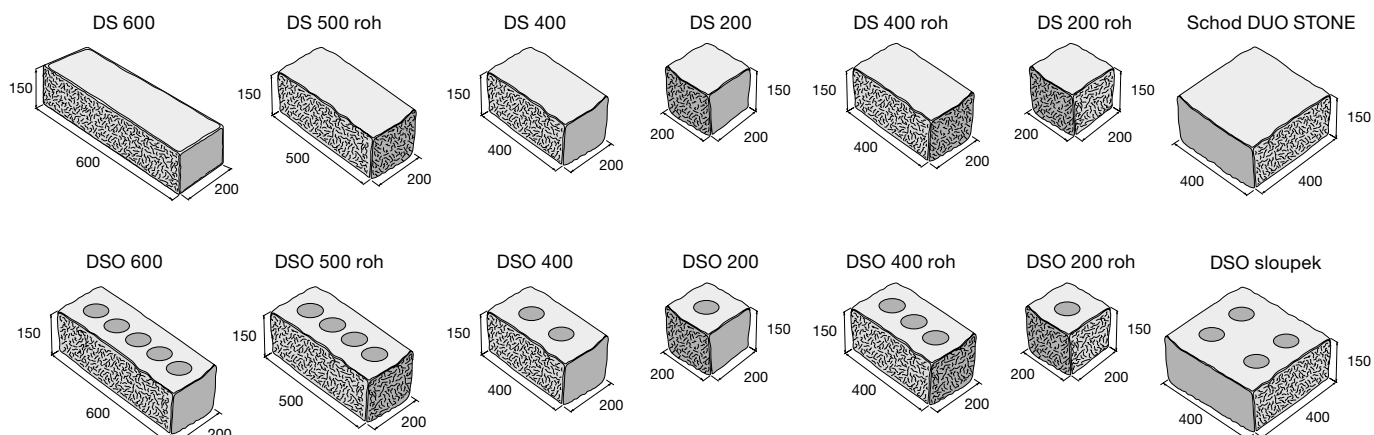

**Povrch štípaný/rumplovaný**

šedočerná

okrová



DUO STONE – okrová

**Hlavní zásady pro práci s kameny DUO STONE najdete na str. 225–227.**

<b>výrobek / typové označení</b>	<b>barva</b>	<b>povrch</b>	<b>cena (Kč/ks) s DPH</b>
Zdicí kámen průběžný / DS 600	šedočerná, okrová	štípaný/rumplovaný	
Zdicí kámen ukončující rohový / DS 500 roh	šedočerná, okrová	štípaný/rumplovaný	
Zdicí kámen průběžný / DS 400	šedočerná, okrová	štípaný/rumplovaný	
Zdicí kámen ukončující rohový / DS 400 roh	šedočerná, okrová	štípaný/rumplovaný	
Zdicí kámen průběžný / DS 200	šedočerná, okrová	štípaný/rumplovaný	
Zdicí kámen ukončující / DS 200 roh	šedočerná, okrová	štípaný/rumplovaný	
Schod DUO STONE	šedočerná, okrová	štípaný/rumplovaný	
Zdicí kámen průběžný s otvory / DSO 600	šedočerná, okrová	štípaný/rumplovaný	
Zdicí kámen ukončující rohový s otvory / DSO 500 roh	šedočerná, okrová	štípaný/rumplovaný	
Zdicí kámen průběžný s otvory / DSO 400	šedočerná, okrová	štípaný/rumplovaný	
Zdicí kámen ukončující rohový s otvory / DSO 400 roh	šedočerná, okrová	štípaný/rumplovaný	
Zdicí kámen průběžný s otvory / DSO 200	šedočerná, okrová	štípaný/rumplovaný	
Zdicí kámen ukončující s otvory / DSO 200 roh	šedočerná, okrová	štípaný/rumplovaný	
Zdicí kámen sloupkový s otvory / DSO sloupek	šedočerná, okrová	štípaný/rumplovaný	

Aktuální ceny najdete na [www.presbeton.cz](http://www.presbeton.cz), nebo naskenováním QR kódu.

# DESKOVÉ PLOTY



Železobetonový montovaný plotový systém je složený z nosných sloupků průběžných, rohových a koncových, výplňových panelů a zákrytových desek. Dle zvolené výšky sloupků je možné vytvořit plotovou konstrukci o nadzemních výškách 1 200 mm, 1 600 mm, 2 000 mm a 2 400 mm. K dispozici je varianta s pohledovou jednou nebo oběma stranami, v hladkém a reliéfním provedení. Celý plotový systém je mrazuvzdorný a je opatřen impregnací Protect System TOP proti znečištění a pronikání vody.

## Povrch hladký



přírodní

## Povrch reliéfní



přírodní



hnědá

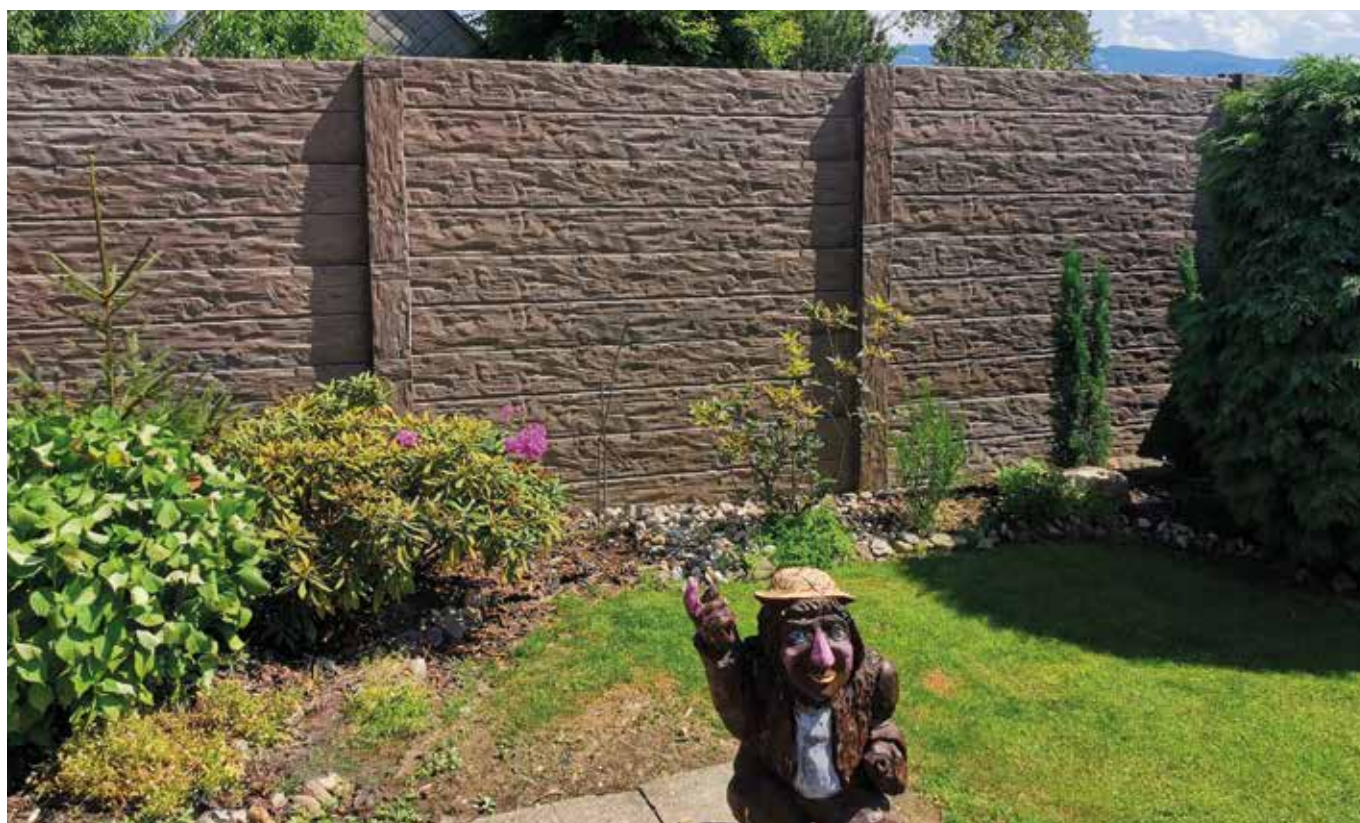

Plotový systém – hnědá/reliéf dřevo



Plotový systém – přírodní/reliéf kámen



Plotový systém – přírodní/reliéf kámen

ZD – sloupková, hladký

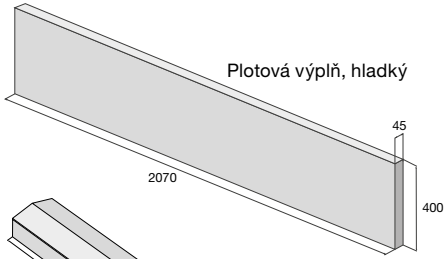
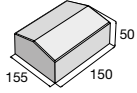

Plotová výplň, hladký

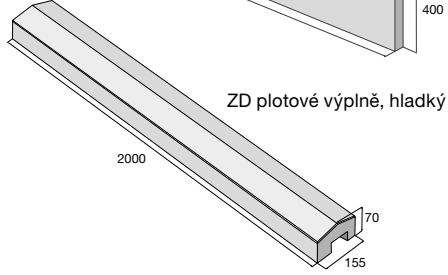

ZD plotové výplně, hladký

Sloupek rohový, hladký

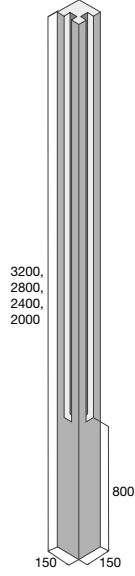

Sloupek průběžný, hladký

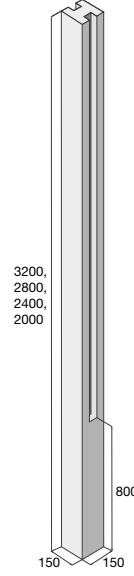

Sloupek koncový, hladký

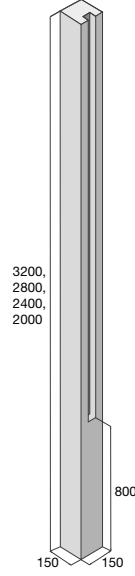

ZD – sloupková, reliéf – kámen

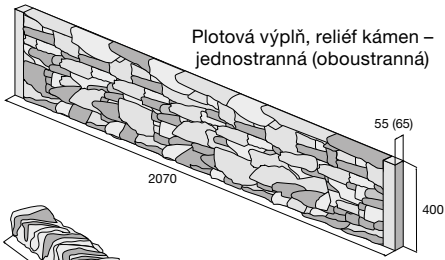
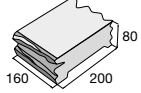

Plotová výplň, reliéf kámen – jednostranná (oboustranná)

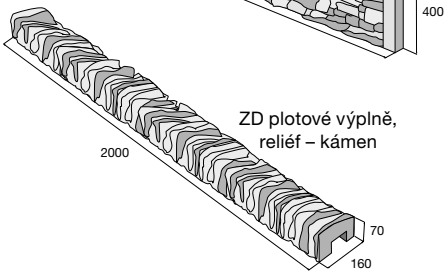

ZD plotové výplně, reliéf – kámen

Sloupek rohový, reliéf – kámen

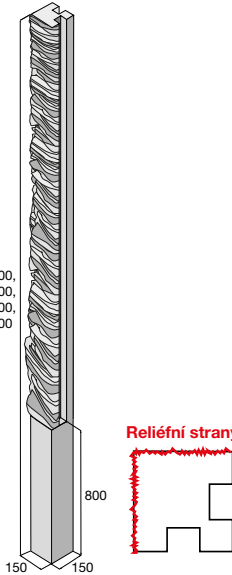

Sloupek průběžný, reliéf – kámen

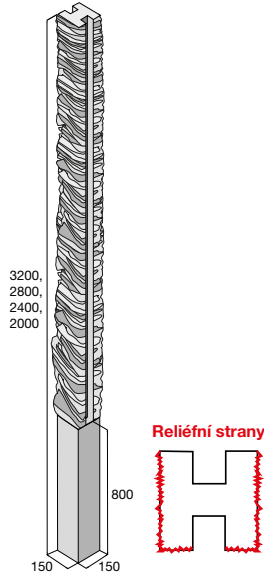

Sloupek koncový, reliéf – kámen

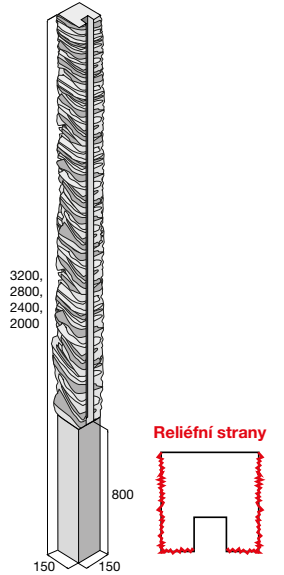

ZD – sloupková, reliéf – dřevo

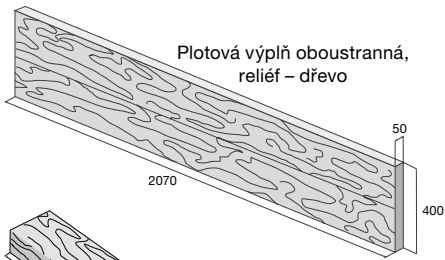
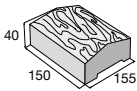

Plotová výplň oboustranná, reliéf – dřevo

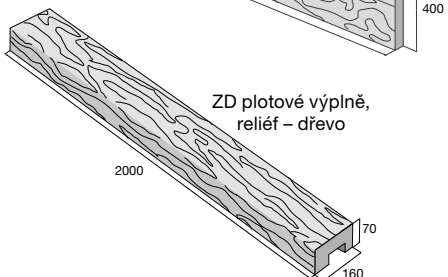

ZD plotové výplně, reliéf – dřevo

Sloupek rohový, reliéf – dřevo

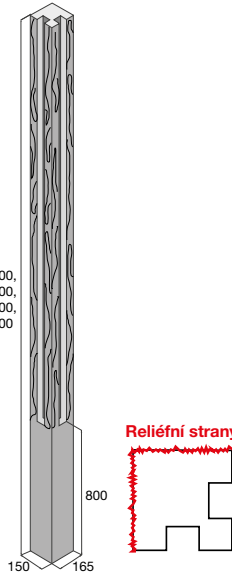

Sloupek průběžný, reliéf – dřevo

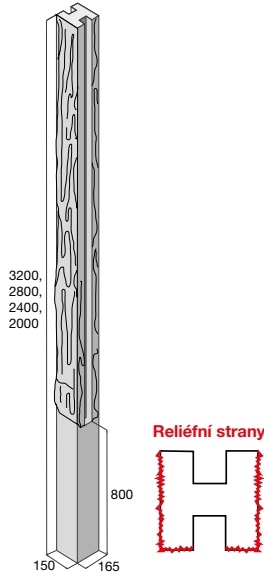

Sloupek koncový, reliéf – dřevo

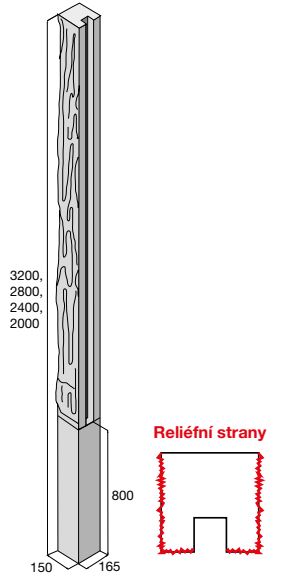

výrobek	barva	povrch	cena (Kč/ks) s DPH
Plotová výplň – oboustranná	přírodní	hladký	
Plotová výplň – oboustranná – reliéf kámen	přírodní	reliéfní	
Plotová výplň – oboustranná – reliéf dřevo	hnědá	reliéfní	
Plotová výplň – jednostranná – reliéf kámen	přírodní	reliéfní	
Sloupek průběžný pro výšku plotu 240 cm	přírodní	hladký	
Sloupek průběžný pro výšku plotu 240 cm – reliéf kámen	přírodní	reliéfní	
Sloupek průběžný pro výšku plotu 240 cm – reliéf dřevo	hnědá	reliéfní	
Sloupek průběžný pro výšku plotu 200 cm	přírodní	hladký	
Sloupek průběžný pro výšku plotu 200 cm – reliéf kámen	přírodní	reliéfní	
Sloupek průběžný pro výšku plotu 200 cm – reliéf dřevo	hnědá	reliéfní	
Sloupek průběžný pro výšku plotu 160 cm	přírodní	hladký	
Sloupek průběžný pro výšku plotu 160 cm – reliéf kámen	přírodní	reliéfní	
Sloupek průběžný pro výšku plotu 160 cm – reliéf dřevo	hnědá	reliéfní	
Sloupek průběžný pro výšku plotu 120 cm	přírodní	hladký	
Sloupek průběžný pro výšku plotu 120 cm – reliéf kámen	přírodní	reliéfní	
Sloupek průběžný pro výšku plotu 120 cm – reliéf dřevo	hnědá	reliéfní	
Sloupek koncový pro výšku plotu 240 cm	přírodní	hladký	
Sloupek koncový pro výšku plotu 240 cm – reliéf kámen	přírodní	reliéfní	
Sloupek koncový pro výšku plotu 240 cm – reliéf dřevo	hnědá	reliéfní	
Sloupek koncový pro výšku plotu 200 cm	přírodní	hladký	
Sloupek koncový pro výšku plotu 200 cm – reliéf kámen	přírodní	reliéfní	
Sloupek koncový pro výšku plotu 200 cm – reliéf dřevo	hnědá	reliéfní	
Sloupek koncový pro výšku plotu 160 cm	přírodní	hladký	



výrobek	barva	povrch	cena (Kč/ks) s DPH
Sloupek koncový pro výšku plotu 160 cm – reliéf kámen	přírodní	reliéfní	
Sloupek koncový pro výšku plotu 160 cm – reliéf dřevo	hnědá	reliéfní	
Sloupek koncový pro výšku plotu 120 cm	přírodní	hladký	
Sloupek koncový pro výšku plotu 120 cm – reliéf kámen	přírodní	reliéfní	
Sloupek koncový pro výšku plotu 120 cm – reliéf dřevo	hnědá	reliéfní	
Sloupek rohový pro výšku plotu 240 cm	přírodní	hladký	
Sloupek rohový pro výšku plotu 240 cm – reliéf kámen	přírodní	reliéfní	
Sloupek rohový pro výšku plotu 240 cm – reliéf dřevo	hnědá	reliéfní	
Sloupek rohový pro výšku plotu 200 cm	přírodní	hladký	
Sloupek rohový pro výšku plotu 200 cm – reliéf kámen	přírodní	reliéfní	
Sloupek rohový pro výšku plotu 200 cm – reliéf dřevo	hnědá	reliéfní	
Sloupek rohový pro výšku plotu 160 cm	přírodní	hladký	
Sloupek rohový pro výšku plotu 160 cm – reliéf kámen	přírodní	reliéfní	
Sloupek rohový pro výšku plotu 160 cm – reliéf dřevo	hnědá	reliéfní	
Sloupek rohový pro výšku plotu 120 cm	přírodní	hladký	
Sloupek rohový pro výšku plotu 120 cm – reliéf kámen	přírodní	reliéfní	
Sloupek rohový pro výšku plotu 120 cm – reliéf dřevo	hnědá	reliéfní	
Zákrytová deska ZD – sloupková	přírodní	hladký	
Zákrytová deska ZD – sloupková – reliéf kámen	přírodní	reliéfní	
Zákrytová deska ZD – sloupková – reliéf dřevo	hnědá	reliéfní	
Zákrytová deska ZD – plotové výplně	přírodní	hladký	
Zákrytová deska ZD – plotové výplně – reliéf kámen	přírodní	reliéfní	
Zákrytová deska ZD – plotové výplně – reliéf dřevo	hnědá	reliéfní	



Jednotlivé prvky s různými povrchy v přírodním provedení lze spolu kombinovat.

\* Jednostranná výplň: pohledová strana – reliéfní, rubová strana – hladká.

Technické údaje a informace k montáži plotového systému najdete na str. 229–230.

# UNIVERZÁLNÍ ZÁKRYTOVÉ DESKY



Zákrytové desky jsou vyráběny jako doplňkový sortiment ke všem zdicím systémům. K dispozici jsou pro zdivo různé tloušťky a v několika barevných variantách. Zákrytové desky slouží k ukončení zídek, soklů, sloupků plotů, atik apod. Jsou mrazuvzdorné a jsou opatřeny ochranným systémem Protect System IN proti znečištění a pronikání vody.

**Povrch hladký**



přírodní

**ZD BARK / povrch reliéfní**



hnědá



Zákrytová deska sloupková ZD – přírodní



Zákrytová deska sloupková, průběžná ZD – přírodní

Zákrytová deska průběžná ZDP – přírodní

## Zákrytové desky s reliéfem dřeva

ZD BARK

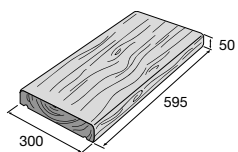

### Pro zdivo tloušťky 200 mm

ZD 1-20

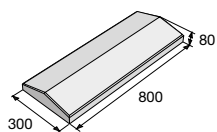

ZD 2-20

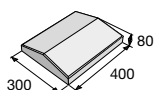

ZD 3-20

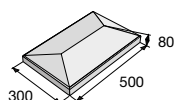

ZD 4-20

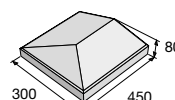

ZD 5-20

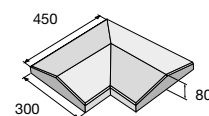

ZDP 1-20

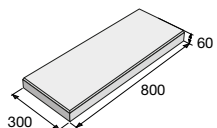

ZDP 2-20

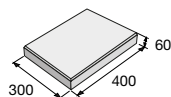

ZDP 3-20

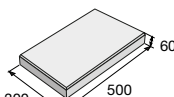

ZDP 5-20

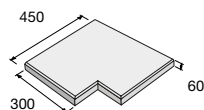

### Pro zdivo tloušťky 300 mm

ZD 1-30

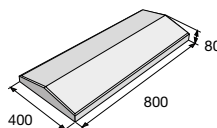

ZD 2-30

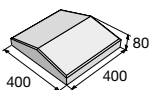

ZD 3-30

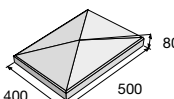

ZDL 3-30

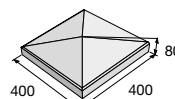

ZD 4-30

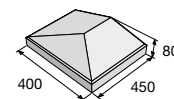

ZD 5-30

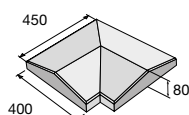

ZDP 3-30

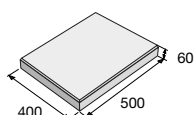

### Pro zdivo tloušťky 400 mm

ZD 1-40

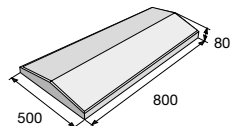

ZD 2-40

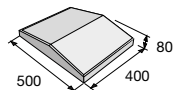

ZD 3-40

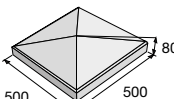

ZD 4-40

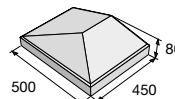

ZDP 3-40

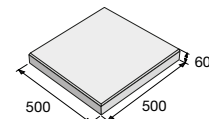

### Pro zdivo tloušťky 600 mm

ZD 3-60

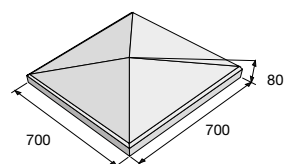

## Pro zdivo tloušťky 200 mm

výrobek / typové označení	rozměr d × š × v (mm)	barva	cena (Kč/ks) s DPH
ZD průběžná / ZD 1-20	800 × 300 × 80	přírodní	
ZD průběžná zkrácená / ZD 2-20	400 × 300 × 80	přírodní	
ZD sloupková / ZD 3-20	500 × 300 × 80	přírodní	
ZD ukončující / ZD 4-20	450 × 300 × 80	přírodní	
ZD rohová / ZD 5-20	450 × 300 × 80	přírodní	
ZD průběžná plochá / ZDP 1-20	800 × 300 × 60	přírodní	
ZD průběžná zkrácená plochá / ZDP 2-20	400 × 300 × 60	přírodní	
ZD sloupková plochá / ZDP 3-20	500 × 300 × 60	přírodní	
ZD rohová plochá / ZDP 5-20	450 × 300 × 60	přírodní	

## Pro zdivo tloušťky 300 mm

výrobek / typové označení	rozměr d × š × v (mm)	barva	cena (Kč/ks) s DPH
ZD průběžná / ZD 1-30	800 × 400 × 80	přírodní	
ZD průběžná zkrácená / ZD 2-30	400 × 400 × 80	přírodní	
ZD sloupková / ZD 3-30	500 × 400 × 80	přírodní	
ZD sloupková / ZDL 3-30	400 × 400 × 80	přírodní	
ZD ukončující / ZD 4-30	450 × 400 × 80	přírodní	
ZD rohová / ZD 5-30	450 × 400 × 80	přírodní	
ZD sloupková plochá / ZDP 3-30	500 × 400 × 60	přírodní	

## Pro zdivo tloušťky 400 mm

výrobek / typové označení	rozměr d × š × v (mm)	barva	cena (Kč/ks) s DPH
ZD průběžná / ZD 1-40	800 × 500 × 80	přírodní	
ZD průběžná zkrácená / ZD 2-40	400 × 500 × 80	přírodní	
ZD sloupková / ZD 3-40	500 × 500 × 80	přírodní	
ZD ukončující / ZD 4-40	450 × 500 × 80	přírodní	
ZD sloupková plochá / ZDP 3-40	500 × 500 × 60	přírodní	

## Pro zdivo tloušťky 600 mm

výrobek / typové označení	rozměr d × š × v (mm)	barva	cena (Kč/ks) s DPH
ZD sloupková / ZD 3-60	700 × 700 × 80	přírodní	

POZNÁMKA: Výše uvedené zákrytové desky jsou vhodné především pro zdivo z tvarovek FACE BLOCK, CRASH BLOCK a SIMPLE BLOCK.

## Zákrytové desky s reliéfem dřeva

výrobek	rozměr d × š × v (mm)	barva	cena (Kč/ks) s DPH
ZD BARK	595 × 300 × 50	hnědá	

# svahové tvárnice



Římský kvádr je vyráběn jako vibrolisovaný dvojblok a svým povrchem připomíná přírodní štípaný kámen. Používá se ke stavbě opěrných stěn, které zabraňují posuvu svahu. Dále je vhodný jako zábrana proti hluku, k pokrytí náspu a vytváření svahových arkád. Přednostmi tohoto výrobku jsou soudržnost, pevnost a stabilita stěny. Svahové tvárnice ARKTIK a NORDIK STONE jsou určeny k úpravě a zpevnění mírných svahů, ke zřizování mimoúrovňových ploch v městské a zahradní architektuře a k vytvoření malých zahradních okrasných stěn nebo zídek. Všechny tvárnice jsou mrazuvzdorné a jsou opatřeny ochranným systémem Protect System IN proti znečištění a pronikání vody.

## Římský kvádr – povrch štípaný



přírodní

## ARKTIK STONE, NORDIK STONE – povrch štípaný/rumplovaný



přírodní



ARKTIK STONE – přírodní



ŘÍMSKÝ KVÁDR – přírodní

### ŘÍMSKÝ KVÁDR

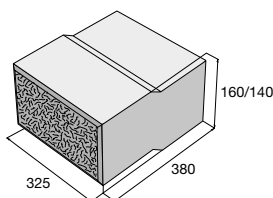

### ARKTIK STONE 1

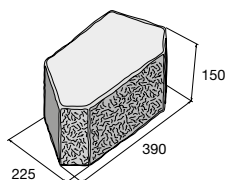

### ARKTIK STONE 2

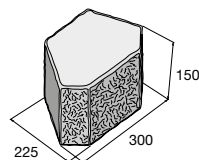

### NORDIK STONE

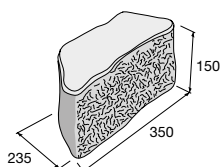

**Možnosti použití svahových tvárnic najdete na str. 234–235.**

výrobek / typové označení	povrch	cena (Kč/ks) s DPH
Římský kvádr / RK-03	štípaný	
ARKTIK STONE 1 / AS-1	štípaný/rumplovaný	
ARKTIK STONE 2 / AS-2	štípaný/rumplovaný	
NORDIK STONE / NS-1	štípaný/rumplovaný	

Aktuální ceny najdete na [www.presbeton.cz](http://www.presbeton.cz), nebo naskenováním QR kódu.

# OKRASNÉ TVÁRNICE



Vibrolisované betonové tvárnice s výrazným hrubozrným povrchem (LUNA), se štípanou čelní stranou (SÁRA), nebo v hladkém provedení (VERA), slouží k výstavbě okrasných lemů, ke zpevnění mírných svahů, nebo k vytvoření okrasné či protihlukové stěny do zahrad, parků nebo skalek. Tyto prvky lze ukládat několika způsoby. Hotová okrasná stěna se obvykle osází vhodnými trvalkami, nebo se prosypává zeminou a štěrkem. Všechny tvárnice jsou mrazuvzdorné a jsou opatřeny ochranným systémem Protect System IN proti znečištění a pronikání vody.

## VERA – povrch hladký



přírodní

## LUNA – povrch hrubozrný



přírodní



písková



hnědá

## SÁRA – povrch štípaný



přírodní



písková



hnědá



LUNA – hnědá



VERA – přírodní

LUNA LU-1

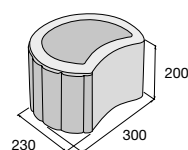

LUNA LU-2

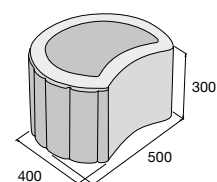

SÁRA

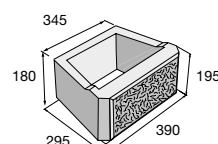

VERA

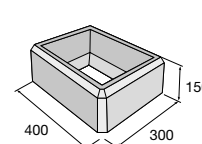

**Možnosti použití okrasných tvárníc najdete na str. 236.**

výrobek / typové označení	barva	povrch	cena (Kč/ks) s DPH
LUNA / LU-1	přírodní, písková, hnědá	hrubozrný	
LUNA / LU-2	přírodní, hnědá	hrubozrný	
SÁRA / S-1	přírodní, písková, hnědá	štípaný	
VERA	přírodní	hladký	

Aktuální ceny najdete na [www.presbeton.cz](http://www.presbeton.cz), nebo naskenováním QR kódu.

# ZTRACENÉ BEDNĚNÍ A UNIVERZÁLNÍ SLOUPKOVÁ TVAROVKA



Povrch hladký

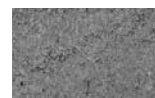

přírodní

Ztracené bednění je dostupné s hladkým povrchem v přírodní barvě a je určeno pro všechny výstavby základových pásů různých druhů staveb bez použití klasického bednění. Tento postup přináší nejen časovou a finanční úsporu, ale odpadá nutnost po betonáži základy pracně odbedňovat. Všechny typy bednění mají tzv. zámek, který usnadňuje výstavbu, protože tvarovky do sebe jednoduše vzájemně zapadají. Rychlou, ekonomickou a velmi oblíbenou je i univerzální sloupková tvarovka kombinovatelná se všemi variantami plotových výplní. Sloupkové tvarovky jsou mrazuvzdorné a opatřené ochranným systémem Protect System IN proti znečištění a pronikání vody.



Ztracené bednění – přírodní



Univerzální sloupková tvarovka – přírodní

ST 20×20×25

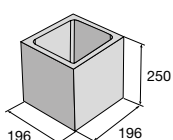

ST 25×25×25

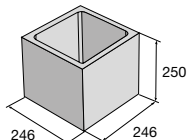

ST 30×30×25

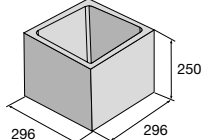

ST 40×40×25

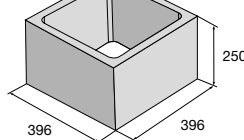

**výrobek**

**cena (Kč/ks) s DPH**

ZB 25-10  
ZB 25-15  
ZB 25-20  
ZB 25-25  
ZB 25-30  
ZB 25-40  
ZB 25-50



ST 20×20×25  
ST 25×25×25  
ST 30×30×25  
ST 40×40×25



ZB 25-10

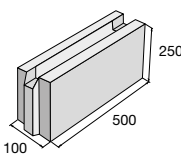

ZB 25-15

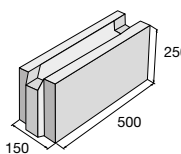

ZB 25-20

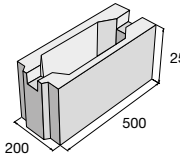

ZB 25-25

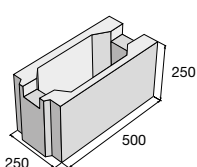

ZB 25-30

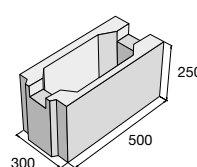

ZB 25-40

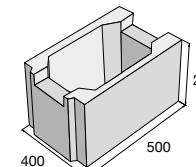

ZB 25-50

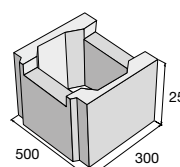

Ke každému rozměru je k dispozici tvarovka k půlení.

# DOPLŇKY PRO PLOTY



Plotové patky jsou určeny pro výstavbu plotů a jiných lehkých zakotvených konstrukcí. Jejich výhodou je pevné usazení konstrukce plotu bez nutnosti použití mechanizace. Betonové podhrabové desky jsou jednoduchou a účinnou náhradní variantou za betonovou podezdívku. Mohou se použít pod ploty u drátěných pletiv, svařovaných sítí i plotových panelů. Podhrabové desky zamezují prorůstání trávy pletivem, usnadňují údržbu trávníku v okolí plotu a zabraňují možnosti podhrabání plotu, zejména psy. Plotové patky i podhrabové desky jsou mrazuvzdorné a jsou opatřeny vnitřním ochranným systémem Protect System IN proti znečištění a pronikání vody.

## Plotová patka – povrch hladký



přírodní

## Podhrabová deska – povrch hladký



přírodní



Plotová patka, podhrabová deska

## Plotový systém s podhrabovou deskou a betonovými patkami

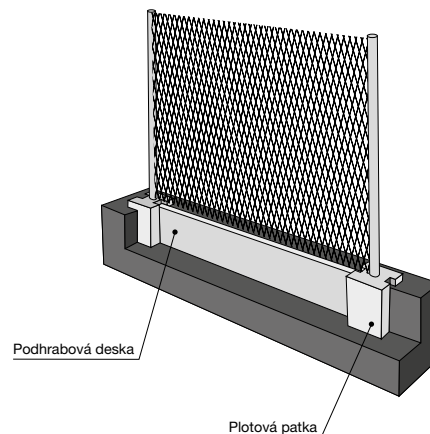

## Plotový systém s ocelovými držáky podhrabové desky

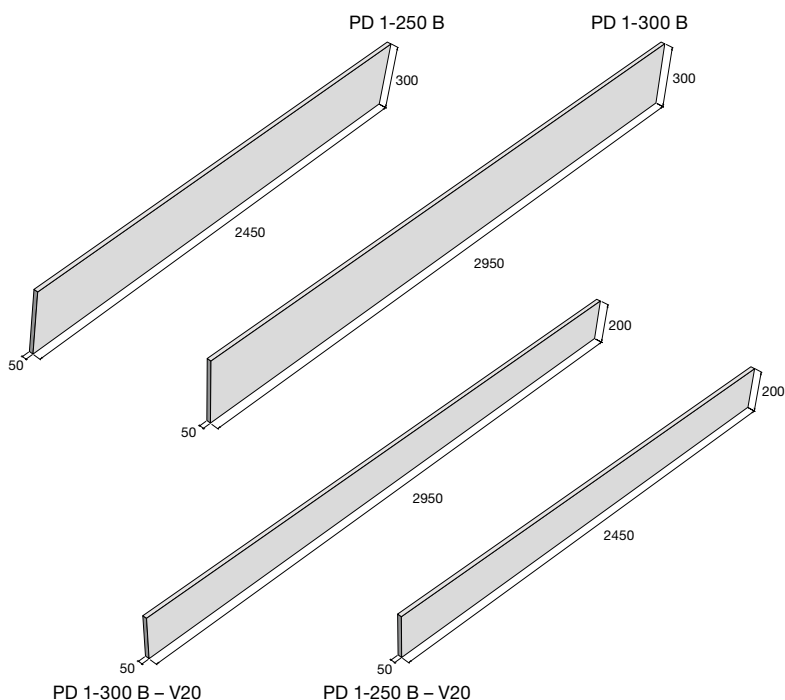
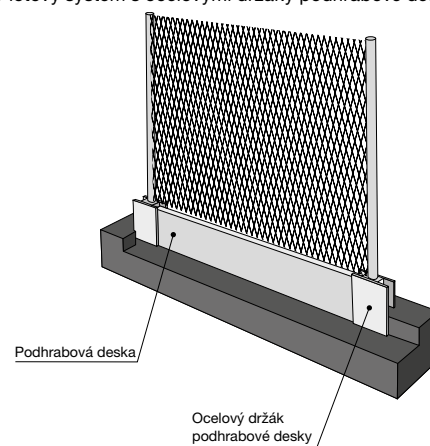

## Plotová patka průběžná

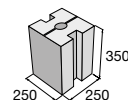

## Plotová patka rohová

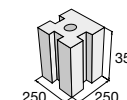

## výrobek / typové označení

## cena (Kč/ks) s DPH

Plotová patka průběžná

Plotová patka rohová

Podhrabová deska / PD 1-250 B

Podhrabová deska / PD 1-300 B

Podhrabová deska / PD 1-250 B – V20

Podhrabová deska / PD 1-300 B – V20

