

MUROVACIE PRVKY

Na výstavbu múrikov, plotov, garáží, okrasných stien
a jednoduchej záhradnej architektúry

Výrobky z produkcie PRESBETON Nova, s.r.o.

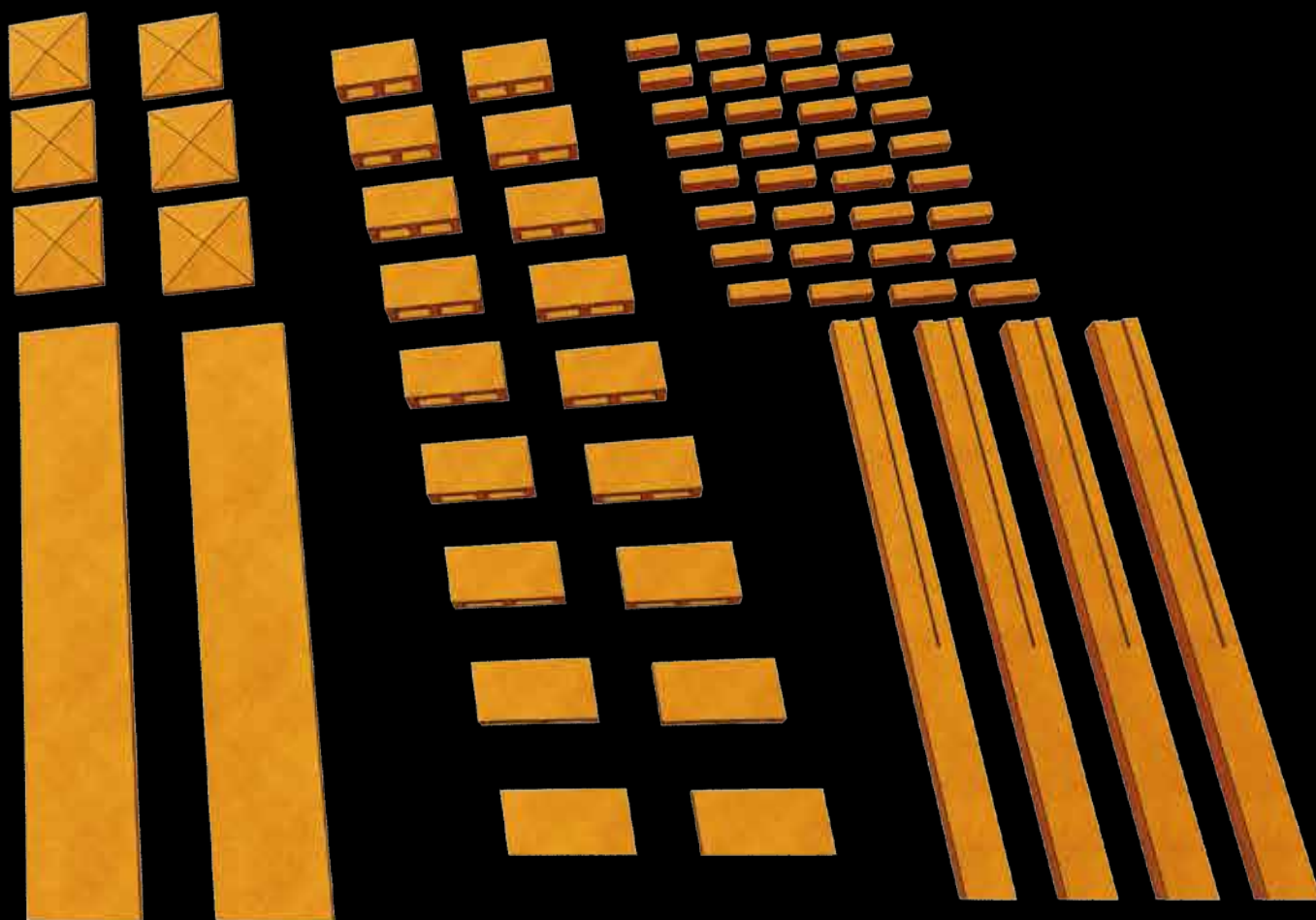

SIMPLE BLOCK

Murovací systém SIMPLE BLOCK je tvorený ôsmimi typmi tvárnic. Tieto tvárnice sú vyrábané so skosením a sú určené na technológiu murovania bez škár, čím odpadá akékoľvek dodatočné začištovanie škár. Pohľadové časti tvárnic SIMPLE BLOCK nevyžadujú žiadnu ďalšiu povrchovú úpravu. Na ukončenie stavby možno použiť originálne zákrytové dosky SIMPLE BLOCK (ZDS) alebo plné tvárnice označené ako AFU, prípadne si môžete vybrať z ponuky univerzálnych zákrytových dosiek. Tento systém tvárnic je určený na výstavbu drobných stavieb, múrikov, oplatení a pod. Tvárnice SIMPLE BLOCK sú mrazuvzdorné a opatrené vnútorným ochranným systémom Protect System IN proti znečisteniu a prenikaniu vody.



SIMPLE BLOCK – čierna

HX 1/20/AF

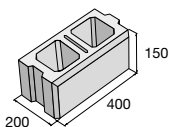

HX 2/20/AF

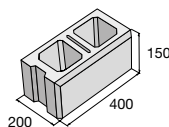

HX 3/20/AF

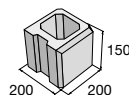

HX 4/20/AF

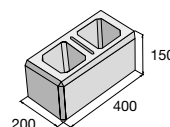

HX 1/30/AF

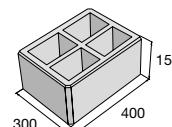

HX 1/20/AFU

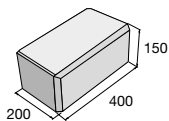

HX 3/20/AFU

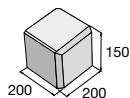

HX 1/30/AFU

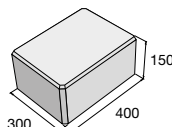

ZDS 200

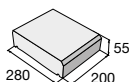

ZDS 300

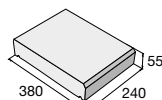

Povrch hladký



prírodná



okrová



tehlová



čierna



hnedá



bielošedá



SIMPLE BLOCK – bielošedá

Hlavné zásady pre prácu s tvarovkami SIMPLE BLOCK nájdete na str. 201–205.

výrobok / typové označenie

Tvarovka priebežná celá / HX 1/20/AF

Tvarovka ukončujúca celá / HX 2/20/AF

Tvarovka ukončujúca polovičná / HX 3/20/AF

Tvarovka stĺpková / HX 4/20/AF

Tvarovka stĺpková / HX 1/30/AF

Tvarovka plná priebežná celá / HX 1/20/AFU

Tvarovka plná ukončujúca polovičná / HX 3/20/AFU

Tvarovka plná stĺpková / HX 1/30/AFU

Zákrytová doska priebežná / ZDS 200 – doplnková tvárnica

Zákrytová doska stĺpková / ZDS 300 – doplnková tvárnica

Aktuálne ceny nájdete na www.presbeton.sk, alebo naskenovaním QR kódu.

cena (€/ks) s DPH



LINE BLOCK

LINE BLOCK je veľmi atraktívny moderný murovací systém pozostávajúci z priebežných celých, polovičných, ukončujúcich a stĺpkových tvárnic. Na ukončenie muriva slúži zákrytová doska ZDL. Výstavba tohto murovacieho systému je jednoduchá pomocou lepenia. Výraznou výhodou je úspora času a financií. Vďaka svojmu modernému vzhľadu sú múry a ploty z tvárnic LINE BLOCK využiteľné v súkromnom aj verejnom sektore. Všetky tvárnice LINE BLOCK sú mrazuvzdorné a opatrené vnútorným ochranným systémom Protect System IN proti znečisteniu a prenikaniu vody.



LINE BLOCK – Corten

LB 60/30/PR

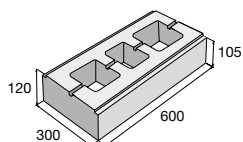

LB 60/30/SL

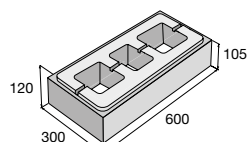

LB 30/30/PL-UK

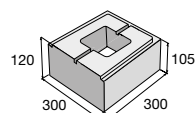

ZDL 200

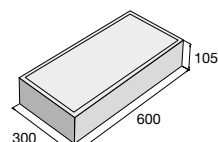

LB 60/30/UK

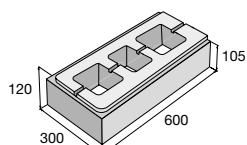

LB 30/30/PL-PR

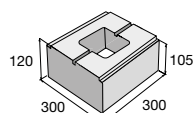

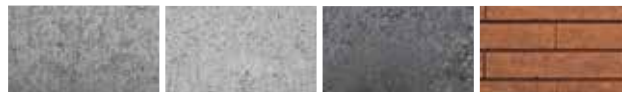
Povrch hladký

prírodná

biela

čierna

Corten



LINE BLOCK – biela, šedá, čierna

Hlavné zásady pre prácu s tvarovkami LINE BLOCK nájdete na str. 214.
výrobok / typové označenie

Tvarovka priebežná celá / LB 60/30/PR

Tvarovka ukončujúca / LB 60/30/UK

Tvarovka stĺpková / LB 60/30/SL

Tvarovka polovičná ukončujúca / LB 30/30/PL-UK

Tvarovka polovičná priebežná / LB 30/30/PL-PR

Zákrytová doska / ZDL 200 – doplnková tvárnica

farba

prírodná, čierna, biela, Corten

prírodná, čierna, biela, Corten

prírodná, čierna, biela, Corten

prírodná, čierna, biela, Corten

prírodná, čierna, biela, Corten

prírodná, čierna, biela, Corten

cena (€/ks) s DPH

 Aktuálne ceny nájdete na www.presbeton.sk, alebo naskenovaním QR kódu.

DEMI BLOCK

Tento murovací systém pozostáva z dvoch stavebných kameňov a jednej zákrytovej dosky. Zaujímavosťou je jeho atypická povrchová úprava, kde sú hrany kameňov upravené kladivkovaním. Vzniká tak veľmi atraktívny murovací systém ideálny na výstavbu plotov a múrikov v okolí rodinných domov a chalúp. Na ukončenie stavieb slúžia zákrytové dosky ZDD 200. Murovacie kamene DEMI BLOCK sú mrazuvzdorné a opatrené vnútorným ochranným systémom Protect System IN proti znečisteniu a prenikaniu vody.



DEMI BLOCK – colormix Kamelo



DEMI BLOCK – colormix Kamelo



DEMI BLOCK – čierna



DEMI BLOCK – colormix Piano

DEMI BLOCK – povrch kladivkovaný

čierna

colormix Piano

colormix Kamelo

Zákrytové dosky DEMI BLOCK ZDD – povrch hladký

čierna

colormix Piano

colormix Kamelo



DEMI BLOCK – colormix Piano

HX 4/15/K

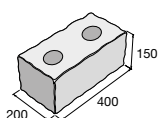

HX 8/15/K

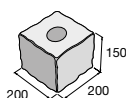

ZDD 200

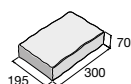
Hlavné zásady pre prácu s kameňmi DEMI BLOCK nájdete na str. 208.
výrobok / typové označenie

Základný murovací kameň / HX 4/15/K

Polovičný murovací kameň / HX 8/15/K

Zákrytová doska / ZDD 200 – doplnková tvárnica

povrch

kladivkovaný

kladivkovaný

hladký

cena (€/ks) s DPH

 Aktuálne ceny nájdete na www.presbeton.sk, alebo naskenovaním QR kódu.

ALFA BLOCK

Tohtoročnou novinkou sú tvárnice murovacieho systému ALFA BLOCK. Ich štiepaný povrch pôsobí na vymurovanej ploche vysoko atraktívne, a to v prírodnej alebo čiernej farbe, ako aj v bielo-sivom prevedení a dvoch ďalších colormixoch. Tento murovací systém je určený na murovanie bez škár, čo uľahčuje prácu a šetrí čas. Systém týchto tvárnic je určený na výstavbu drobných stavieb, múrikov, oplotení a pod. Na ukončenie stavby možno použiť originálne zákrytové dosky ALFA BLOCK (ZDV, alebo ZDS vo vybraných farbách). Tvárnice ALFA BLOCK sú mrazuvzdorné a opatrené vnútorným ochranným systémom Protect System IN proti znečisteniu a prenikaniu vody.



ALFA BLOCK, ZDS – bielošedá



ALFA BLOCK, ZDS – čierna



ALFA BLOCK, ZDV – prírodná

Tvarovka celá
HX 5/20

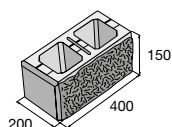

Tvarovka polovičná
HX 3/20

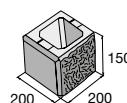

ZDV 200

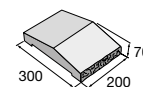

BF
jednostranne
štiepaná

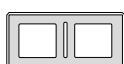

2BF
obojustranne
štiepaná



3BFP
štiepaný roh
pravý

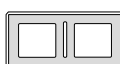

3BFL
štiepaný roh
ľavý



BF
jednostranne
štiepaná



2BF
obojustranne
štiepaná



Povrch štiepaný



prírodná **N** bielošedá **N** čierna **N** colormix Gobi **N** colormix Domino **N**



ALFA BLOCK, ZDV – colormix Gobi



ALFA BLOCK, ZDV – colormix Domino

Tvarovky ALFA BLOCK je možné kombinovať s tvarovkami SIMPLE BLOCK vid. str. 106. Tvarovky ALFA BLOCK je možné tiež ukončiť zákrytovými doskami ZDS 200 vo farbách prírodná, čierna a bielošedá, vid. str. 106.

Hlavné zásady pre prácu s tvarovkami ALFA BLOCK nájdete na str. 206–207.

výrobok / typové označenie	farba	cena (€/ks) s DPH
Tvarovka celá jednostranne štiepaná HX 5/20/BF	prírodná, čierna, bielošedá, colormix Domino, colormix Gobi	
Tvarovka celá obojstranne štiepaná HX 5/20/2BF	prírodná, čierna, bielošedá, colormix Domino, colormix Gobi	
Tvarovka celá – štiepaný roh pravý HX 5/20/3BFP	prírodná, čierna, bielošedá, colormix Domino, colormix Gobi	
Tvarovka celá – štiepaný roh ľavý HX 5/20/3BFL	prírodná, čierna, bielošedá, colormix Domino, colormix Gobi	
Tvarovka polovičná jednostranne štiepaná HX 3/20/BF	prírodná, čierna, bielošedá, colormix Domino, colormix Gobi	
Tvarovka polovičná obojstranne štiepaná HX 3/20/2BF	prírodná, čierna, bielošedá, colormix Domino, colormix Gobi	
Zákrytová doska so štiepaným čelom ZDV 200 – doplnková tvárnica	prírodná, čierna, bielošedá, colormix Domino, colormix Gobi	

Aktuálne ceny nájdete na www.presbeton.sk, alebo naskenovaním QR kódu.

FACE BLOCK

Tvárnice FACE BLOCK so štiepaným alebo hladkým povrchom sú obľúbenou voľbou. Pohľadové časti stavby z tvárnic FACE BLOCK majú prirodzený vzhľad a nevyžadujú ďalšiu povrchovú úpravu. Tvárnice nie sú určené na murovanie bez škár. Na ukončenie plotov a múrikov sa používajú buď originálne zákrytové dosky FACE BLOCK (ZDV 200 a ZDV 400) alebo univerzálne zákrytové dosky. Tvárnice FACE BLOCK sú určené na výstavbu budov, garáží, okrasných múrikov a stien, oplotení a drobnej záhradnej architektúry. Sú mrazuvzdorné a disponujú vnútorným ochranným systémom Protect System IN proti znečisteniu a prenikaniu vody.



FACE BLOCK – prírodná, hladký

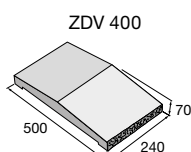
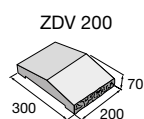
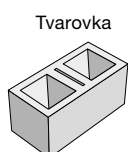

A
hladký povrch

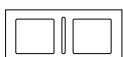

B
jednostranne
štiepaný



2B
dvojstranne
štiepaný



3B
štiepaný roh



4B
trojstranne
štiepaný



5B
štvorstranne
štiepaný



6B
trojstranne
štiepaný



Povrch hladký

prírodná

hnedá

okrová

čierna

Povrch štiepaný

prírodná

hnedá

okrová

čierna



FACE BLOCK – čierna, štiepaný



FACE BLOCK – okrová, štiepaný

Možnosti použitia tvaroviek FACE BLOCK nájdete na str. 195 a 200.

výrobok / typové označenie	rozmer d × š × v (mm)	farba	povrch	cena (€/ks) s DPH
Tvarovka hladká* / HX 2/19/A	390 × 190 × 190	prírodná, hnedá, okrová	hladký	
Tvarovka jednostranne štiepaná* / HX 2/19/B	390 × 195 × 190	prírodná, hnedá, okrová, čierna	štiepaný	
Tvarovka obojstranne štiepaná* / HX 2/19/2B	390 × 200 × 190	prírodná, hnedá, okrová, čierna	štiepaný	
Tvarovka – štiepaný roh / HX 2/19/3B	395 × 195 × 190	prírodná, hnedá, okrová, čierna	štiepaný	
Tvarovka – štiepané 3 strany / HX 2/19/4B	400 × 195 × 190	prírodná, hnedá, okrová, čierna	štiepaný	
Tvarovka – štiepané 4 strany / HX 2/19/5B	400 × 200 × 190	prírodná, hnedá, okrová, čierna	štiepaný	
Tvarovka – štiepané 3 strany / HX 2/19/6B	395 × 200 × 190	prírodná, hnedá, okrová, čierna	štiepaný	
Priečkovka hladká / HX 4/9/A	390 × 90 × 190	prírodná, hnedá, okrová, čierna	hladký	
Priečkovka jednostranne štiepaná / HX 4/9/B	390 × 95 × 190	prírodná, hnedá, okrová, čierna	štiepaný	
Zákrytová doska so štiepaným čelom / ZDV 200 – doplnková tvárnica	200 × 300 × 70	prírodná, hnedá, okrová, čierna	štiepaný	
Zákrytová doska stĺpková so štiepaným čelom / ZDV 400 – doplnková tvárnica	240 × 500 × 70	prírodná, hnedá, okrová, čierna	štiepaný	



* Možnosť poľenia.

 Aktuálne ceny nájdete na www.presbeton.sk, alebo naskenovaním QR kódu.

CRASH BLOCK

Murovacie kamene CRASH BLOCK sú vibrolisované betónové bloky s rumplovaným (otĺkaným) povrchom, ktorý imituje prírodný stavebný materiál. Povrch dokončenej stavby sa neomieta. Ako zákrytové dosky na ukončenie múrikov a oplotení sa používajú rumplované doplnkové tvárnice s odkvapovou drážkou (ZDR 200). Zvyčajne sa používajú na výstavbu oplotení, obrúb, múrikov a okrasných stien, najmä v záhradnej a mestskej architektúre, v parkoch, v areáloch určených na oddych a rekreáciu, ako aj v okolí rodinných domov. K týmto murovacím kameňom sa hodia všetky dlažby s rumplovaným povrchom. Kamene CRASH BLOCK sú mrazuvzdorné a opatrené vnútorným ochranným systémom Protect System IN proti znečisteniu a prenikaniu vody.



CRASH BLOCK – čierna

HX 4/19/R

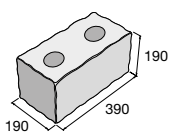

HX 6/19/R

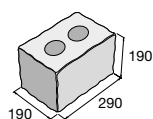

HX 8/19/R

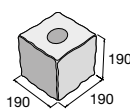

HX 4/9/R

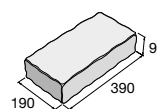

HX 4/9/RO

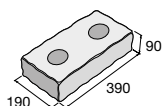

HX 6/9/RO

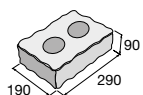

HX 8/9/RO

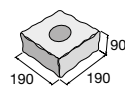

ZDR 200

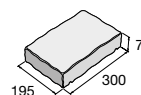

Povrch rumplovaný



tehlová

hnedá

okrová

čierna



CRASH BLOCK – tehlová



CRASH BLOCK – okrová

Možnosti použitia tvaroviek CRASH BLOCK nájdete na str. 195 a 200.

výrobok / typové označenie

cena (€/ks) s DPH

Základný murovací kameň / HX 4/19/R

Murovací kameň trojštvrťový / HX 6/19/R

Murovací kameň polovičný / HX 8/19/R

Murovací kameň znížený s otvormi / HX 4/9/RO

Murovací kameň znížený plný / HX 4/9/R

Murovací kameň znížený s otvormi / HX 6/9/RO

Murovací kameň znížený s otvorom / HX 8/9/RO

Zákrytová doska / ZDR 200 – doplnková tvárnica



Aktuálne ceny nájdete na www.presbeton.sk, alebo naskenovaním QR kódu.

DUO STONE

Stavebné kamene DUO STONE v plnej variante bez otvorov sú určené na výstavbu malých okrasných múrikov a na spevnenie svahov v kaskádových záhradách. Variant s otvormi (DSO) s možnosťou armovania sa dá využiť napríklad na plotové muroivo štandardných výšok a murované konštrukcie podobného charakteru. Súčasťou tohto systému sú aj prvky na výstavbu schodov, pomocou ktorých je možné prepojiť plochy v rôznych výškových úrovniach. Tvárnice sú mrazuvzdorné a opatrené ochranným systémom Protect System IN proti znečisteniu a prenikaniu vody.

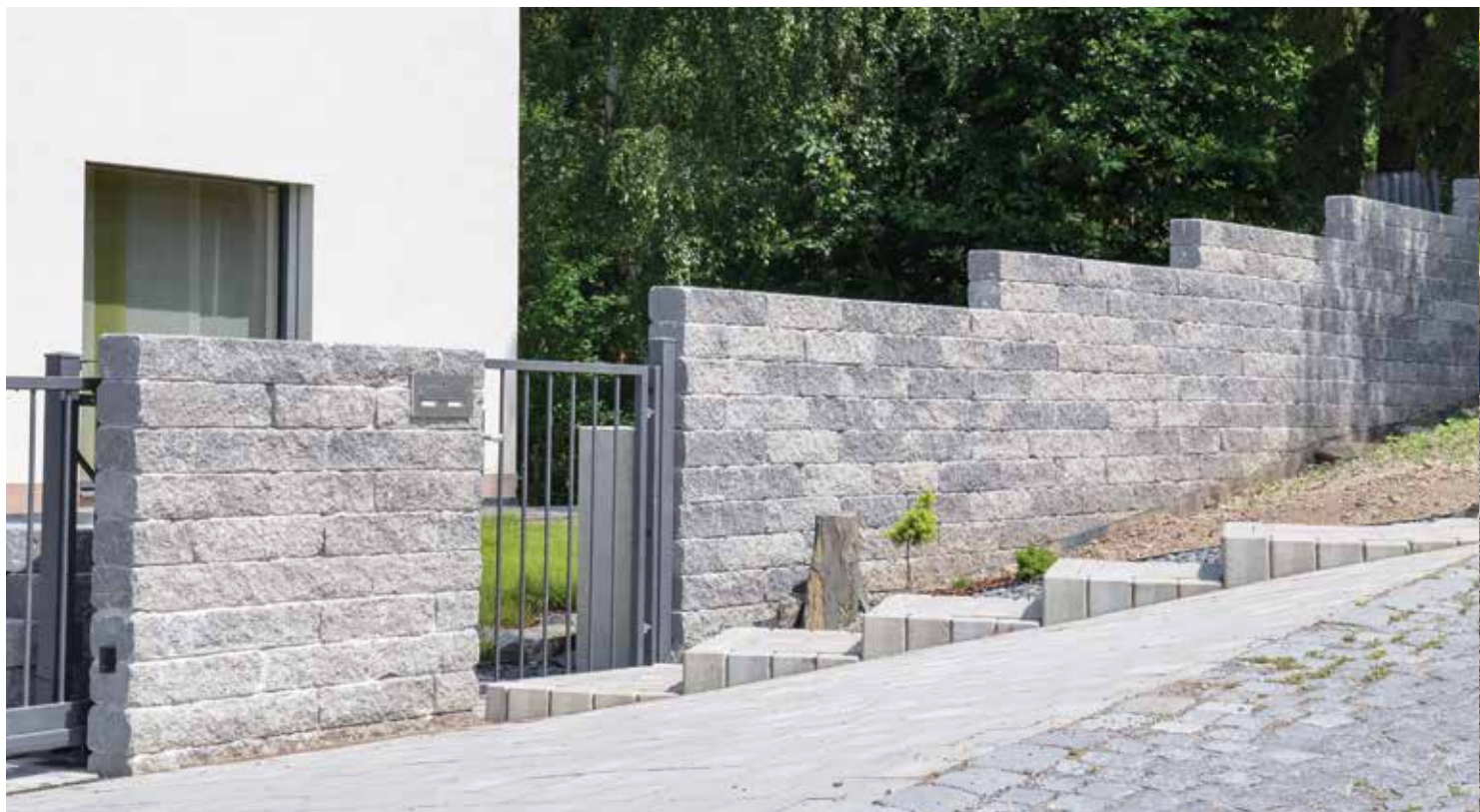

DUO STONE – šedočierna

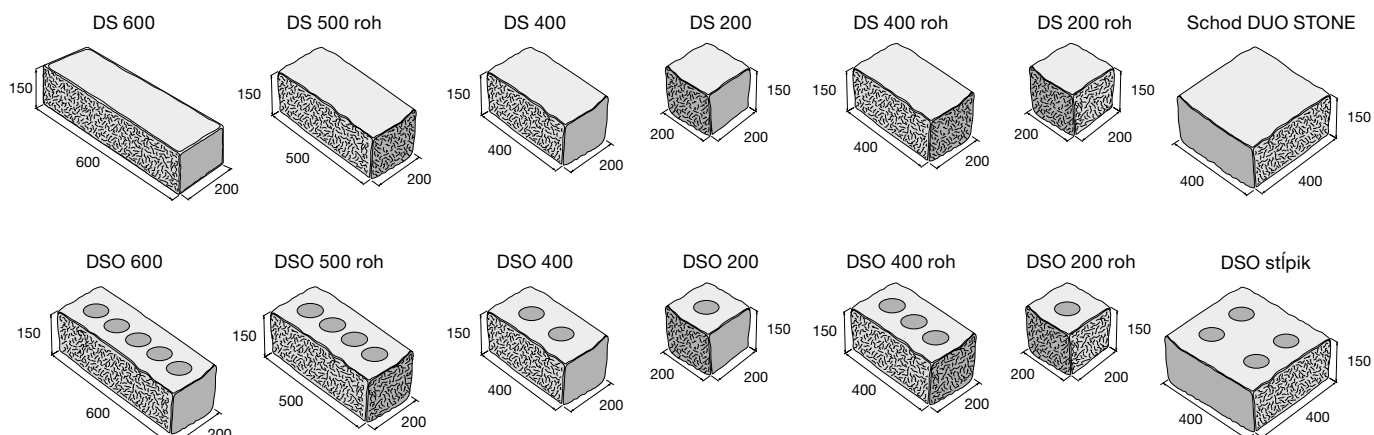

Povrch štiepaný/rumplovaný

šedočierna

okrová



DUO STONE – okrová

Hlavné zásady pre prácu s kameňmi DUO STONE nájdete na str. 211–213.

výrobok / typové označenie	farba	povrch	cena (€/ks) s DPH
Murovací kameň priebežný / DS 600	šedočierna, okrová	štiepaný/rumplovaný	
Murovací kameň ukončujúci rohový / DS 500 roh	šedočierna, okrová	štiepaný/rumplovaný	
Murovací kameň priebežný / DS 400	šedočierna, okrová	štiepaný/rumplovaný	
Murovací kameň ukončujúci rohový / DS 400 roh	šedočierna, okrová	štiepaný/rumplovaný	
Murovací kameň priebežný / DS 200	šedočierna, okrová	štiepaný/rumplovaný	
Murovací kameň ukončujúci / DS 200 roh	šedočierna, okrová	štiepaný/rumplovaný	
Schod DUO STONE	šedočierna, okrová	štiepaný/rumplovaný	
Murovací kameň priebežný s otvormi / DSO 600	šedočierna, okrová	štiepaný/rumplovaný	
Murovací kameň ukončujúci rohový s otvormi / DSO 500 roh	šedočierna, okrová	štiepaný/rumplovaný	
Murovací kameň priebežný s otvormi / DSO 400	šedočierna, okrová	štiepaný/rumplovaný	
Murovací kameň ukončujúci rohový s otvormi / DSO 400 roh	šedočierna, okrová	štiepaný/rumplovaný	
Murovací kameň priebežný s otvormi / DSO 200	šedočierna, okrová	štiepaný/rumplovaný	
Murovací kameň ukončujúci s otvormi / DSO 200 roh	šedočierna, okrová	štiepaný/rumplovaný	
Murovací kameň stĺpkový s otvormi / DSO stĺpik	šedočierna, okrová	štiepaný/rumplovaný	



Aktuálne ceny nájdete na www.presbeton.sk, alebo naskenovaním QR kódu.

VISTA BLOCK



Tvárnice murovacieho systému VISTA BLOCK disponujú hladkým povrchom a svojou výstavbou rovnako veľkých kameňov o rozmeroch 500 × 200 × 200 mm pôsobia veľmi atraktívne. Dominujúcou charakterovou vlastnosťou a zároveň významnou prednosťou je práve jednoduchosť výstavby pomocou lepenia. Na ukončenie muriva je vhodné použiť zákrytovú dosku VISTA BLOCK. Tento murovací systém je dostupný v štyroch farebných prevedeniach a je výborným riešením pre múriky a oplotenia v okolí rodinných domov. Svojím minimalistickým, čistým vzhľadom však bude skvele dopĺňať aj modernú architektúru komerčných priestorov.

Povrch hladký



prírodná

colormix Domino

pieskovec mix

colormix Latte



VISTA BLOCK – pieskovec mix

VB 50/20/AF

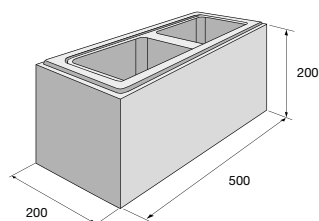

ZDA 200

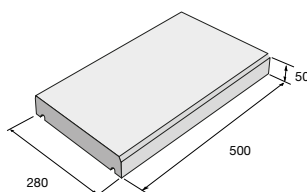

Hlavné zásady pre prácu s kameňmi VISTA BLOCK nájdete na str. 209.

výrobok / typové označenie

cena (€/ks) s DPH

Tvarovka / VB 50/20/AF

Zákrytová doska / ZDA 200 – doplnková tvárnica



BETÓNOVÉ TEHLY LÍCOVÉ



Betónové lícované tehly hladké alebo rumplované (otíkané) svojím vzhľadom pripomínajú staré pálené tehly. Povrch lícovaných tehál sa neomieta a na ukončenie muriva oplatenia alebo múrikov možno použiť lícované tehly alebo zákrytové dosky z pohľadového betónu určené priamo na murivo z lícovaných tehál. Tieto tehly sa používajú na murovanie budov, múrikov, oplatení, stĺpikov pergol a iných záhradných stavieb. Betónové lícované tehly sú mrazuvzdorné a opatrené vnútorným ochranným systémom Protect System IN proti znečisteniu a prenikaniu vody.

BCL – povrch hladký, rumplovaný

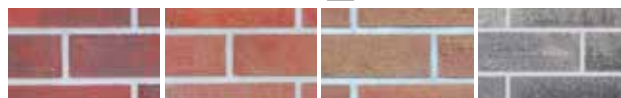

červená/čierna

červená/hnedá

hnedá/žltá

šedá/čierna

Zákrytová doska – povrch hladký



prírodná
(iba u BCL 2)



prírodná



Betónové tehly lícované 1 – červená/čierna, povrch rumplovaný



Betónové tehly lícované 1 – hnedá/žltá, povrch hladký

BCL 1 hladký

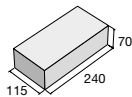

BCL 1 rumplovaný

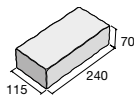

BCL 2 hladký

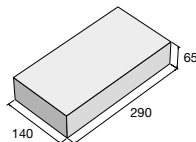

ZD 2-13

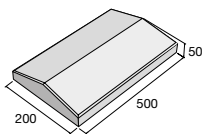

ZDL 3-37

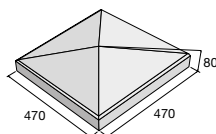

ZDL 3-50

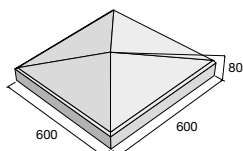

ZDP 2-13

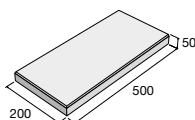

Možnosti použitia BCL nájdete na str. 198–199.

Betónové tehly lícové

výrobok	farba	povrch	cena (€/ks) s DPH
BCL 1	červená/čierna, červená/hnedá, hnedá/žltá, šedá/čierna	hladký	
BCL 1	červená/čierna, červená/hnedá, hnedá/žltá, šedá/čierna	rumplovaný	
BCL 2	prírodná, červená/hnedá	hladký	

Zákrytové dosky

výrobok / typové označenie	rozmer d x š x v (mm)	cena (€/ks) s DPH
ZD priebežná / ZD 2-13	500 x 200 x 50	
ZD priebežná plochá / ZDP 2-13	500 x 200 x 50	
ZD stĺpková / ZDL 3-37	470 x 470 x 80	
ZD stĺpková / ZDL 3-50	600 x 600 x 80	

Aktuálne ceny nájdete na www.presbeton.sk, alebo naskenovaním QR kódu.

UNIVERZÁLNE ZÁKRYTOVÉ DOSKY

Zákrytové dosky sú vyrábané ako doplnkový sortiment k murovacím systémom FACE BLOCK, CRASH BLOCK, SIMPLE BLOCK a BCL, ale dajú sa použiť aj pri práci s inými murovacími systémami. K dispozícii sú pre murivo rôznej hrúbky a v niekoľkých farebných variantoch. Zákrytové dosky slúžia na ukončenie múrikov, soklov, stĺpikov plotov, atík a pod. Sú mrazuvzdorné a opatrené ochranným systémom Protect System IN proti znečisteniu a prenikaniu vody.



Zákrytová doska stĺpiková ZD – prírodná



Zákrytová doska stĺpiková, priebežná ZD – prírodná



Zákrytová doska priebežná ZDP – prírodná

Povrch hladký



přírodní

ZD BARK / povrch reliéfní



hnědá 

Pre murivo hrúbky 200 mm

ZD 1-20

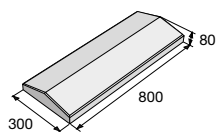

ZD 2-20

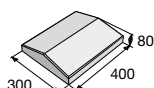

ZD 3-20

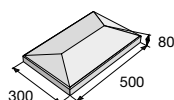

ZD 4-20

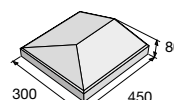

ZD 5-20

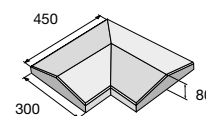

ZDP 1-20

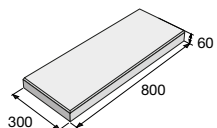

ZDP 2-20

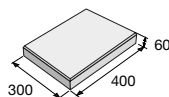

ZDP 3-20

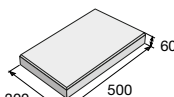

ZDP 5-20

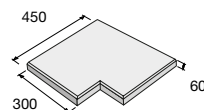

Pre murivo hrúbky 300 mm

ZD 1-30

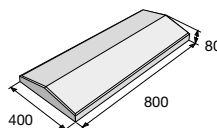

ZD 2-30

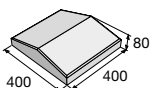

ZD 3-30

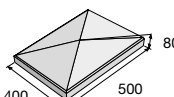

ZDL 3-30

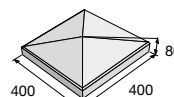

ZD 4-30

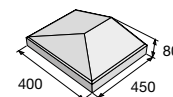

ZD 5-30

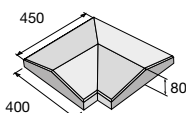

ZDP 3-30

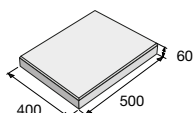

Pre murivo hrúbky 400 mm

ZD 1-40

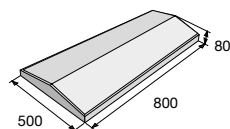

ZD 2-40

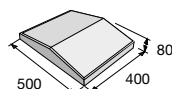

ZD 3-40

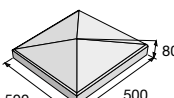

ZD 4-40

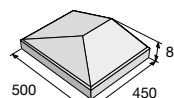

ZDP 3-40

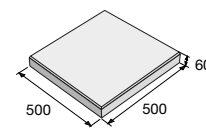

Pre murivo hrúbky 600 mm

ZD 3-60

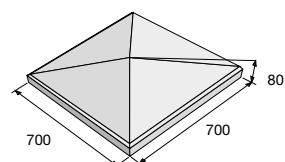

Zákrytové dosky s reliéfom dreva

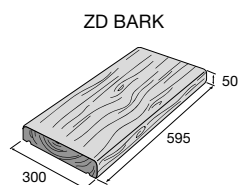

Pre murivo hrúbky 200 mm

výrobok / typové označenie	rozmer d × š × v (mm)	farba	cena (€/ks) s DPH
ZD priebežná / ZD 1-20	800 × 300 × 80	prírodná	
ZD priebežná skrátaná / ZD 2-20	400 × 300 × 80	prírodná	
ZD stĺpková / ZD 3-20	500 × 300 × 80	prírodná	
ZD ukončujúca / ZD 4-20	450 × 300 × 80	prírodná	
ZD rohová / ZD 5-20	450 × 300 × 80	prírodná	
ZD priebežná plochá / ZDP 1-20	800 × 300 × 60	prírodná	
ZD priebežná skrátaná plochá / ZDP 2-20	400 × 300 × 60	prírodná	
ZD stĺpková plochá / ZDP 3-20	500 × 300 × 60	prírodná	
ZD rohová plochá / ZDP 5-20	450 × 300 × 60	prírodná	

Pre murivo hrúbky 300 mm

výrobok / typové označenie	rozmer d × š × v (mm)	farba	cena (€/ks) s DPH
ZD priebežná / ZD 1-30	800 × 400 × 80	prírodná	
ZD priebežná skrátaná / ZD 2-30	400 × 400 × 80	prírodná	
ZD stĺpková / ZD 3-30	500 × 400 × 80	prírodná	
ZD stĺpková / ZDL 3-30	400 × 400 × 80	prírodná	
ZD ukončujúca / ZD 4-30	450 × 400 × 80	prírodná	
ZD rohová / ZD 5-30	450 × 400 × 80	prírodná	
ZD stĺpková plochá / ZDP 3-30	500 × 400 × 60	prírodná	

Pre murivo hrúbky 400 mm

výrobok / typové označenie	rozmer d × š × v (mm)	farba	cena (€/ks) s DPH
ZD priebežná / ZD 1-40	800 × 500 × 80	prírodná	
ZD priebežná skrátaná / ZD 2-40	400 × 500 × 80	prírodná	
ZD stĺpková / ZD 3-40	500 × 500 × 80	prírodná	
ZD ukončujúca / ZD 4-40	450 × 500 × 80	prírodná	
ZD stĺpková plochá / ZDP 3-40	500 × 500 × 60	prírodná	

Pre murivo hrúbky 600 mm

výrobok / typové označenie	rozmer d × š × v (mm)	farba	cena (€/ks) s DPH
ZD stĺpková / ZD 3-60	700 × 700 × 80	prírodná	

POZNÁMKA: Vyššie uvedené zákrytové dosky sú vhodné predovšetkým pre murivo z tvaroviek FACE BLOCK, CRASH BLOCK a SIMPLE BLOCK.

Zákrytové dosky s reliéfom dreva

výrobok	rozmer d × š × v (mm)	farba	cena (€/ks) s DPH
ZD BARK	595 × 300 × 50	hnedá	

DOSKOVÉ PLOTY



Železobetónový montovaný plotový systém je zložený z nosných stĺpikov priebežných, rohových a koncových, výplňových panelov a zákrytových dosiek. Podľa zvolenej výšky stĺpikov je možné vytvoriť plotovú konštrukciu o nadzemných výškach 1200 mm, 1600 mm, 2000 mm a 2400 mm. K dispozícii je variant s pohľadovou jednou alebo oboma stranami, v hladkom a reliéfnom prevedení. Celý plotový systém je mrazuvzdorný a opatrený impregnáciou Protect System TOP proti znečisteniu a prenikaniu vody.

Povrch hladký



prírodná

Povrch reliéfny



prírodná



hnedá

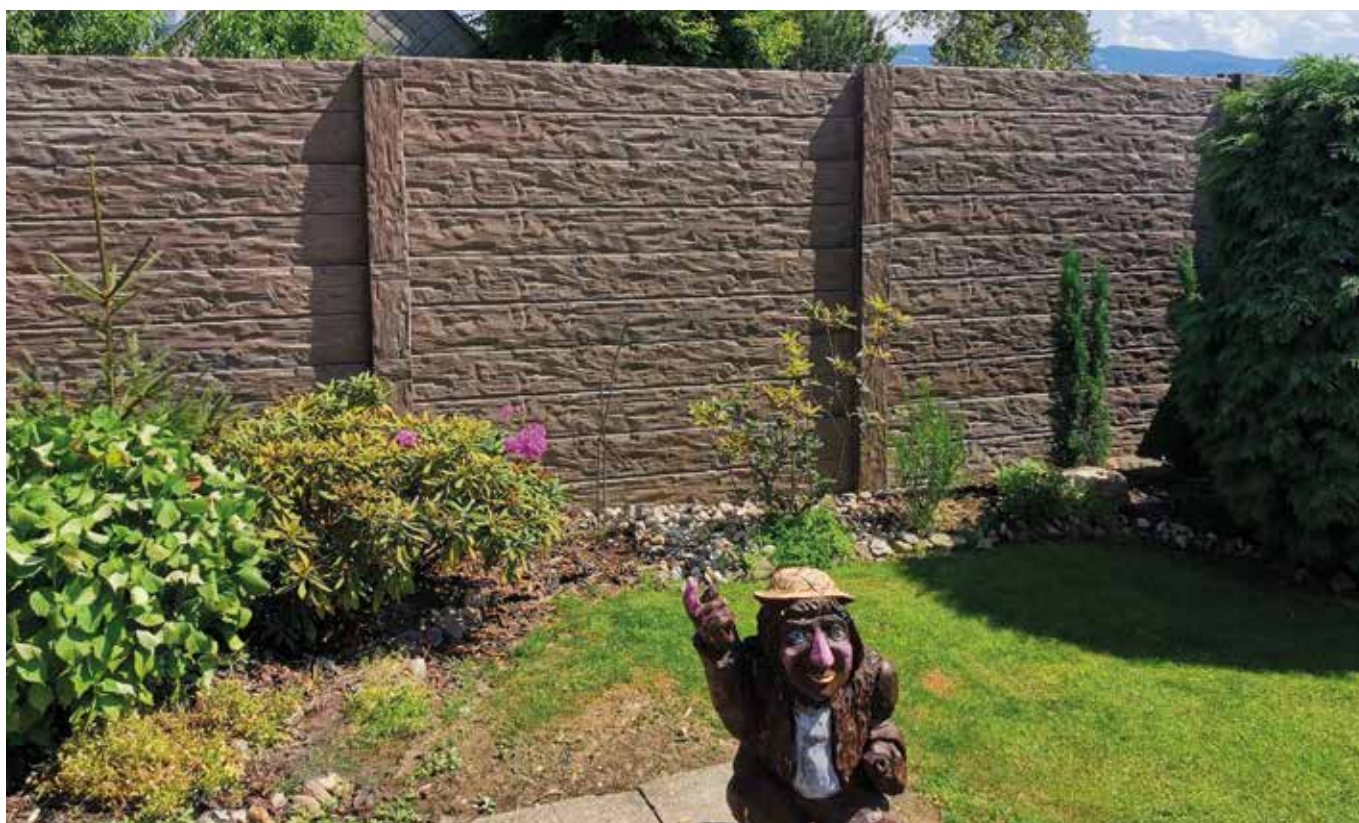

Plotový systém – hnedá/reliéf drevo



Plotový systém – prírodná/reliéf kameň



Plotový systém – prírodná/reliéf kameň

ZD – střípková, hladký

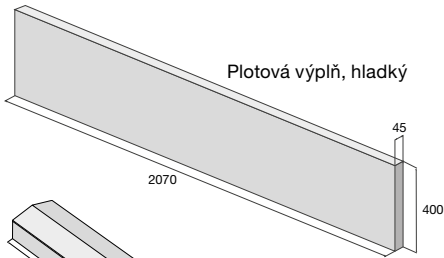
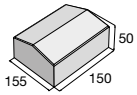

Plotová výplň, hladký

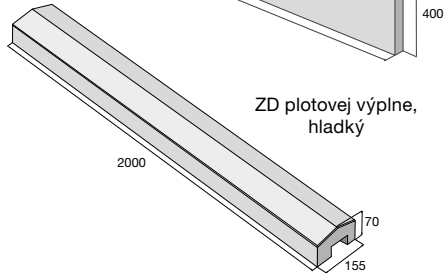

ZD plotovej výplne, hladký

Stípek rohový, hladký

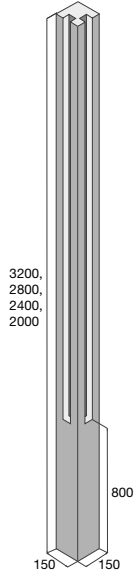

Stípek priebežný, hladký

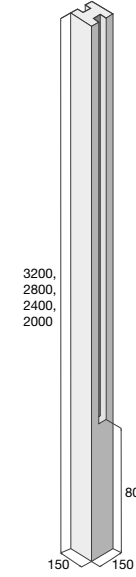

Stípek koncový, hladký

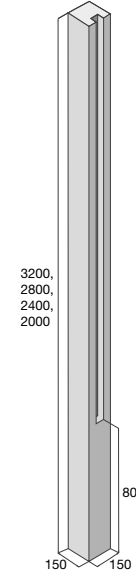

ZD – střípková, reliéf – kameň

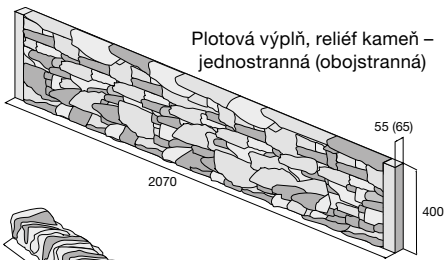
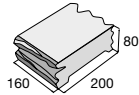

Plotová výplň, reliéf kameň – jednostranná (obojsstranná)

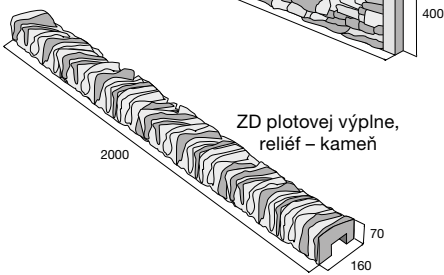

ZD plotovej výplne, reliéf – kameň

Stípek rohový, reliéf – kameň

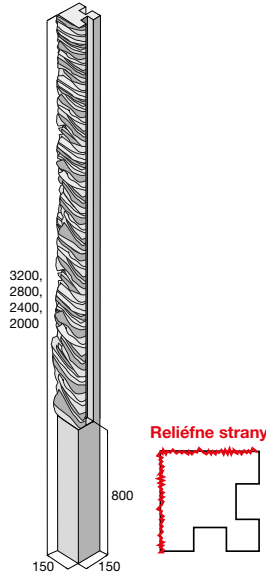

Stípek priebežný, reliéf – kameň

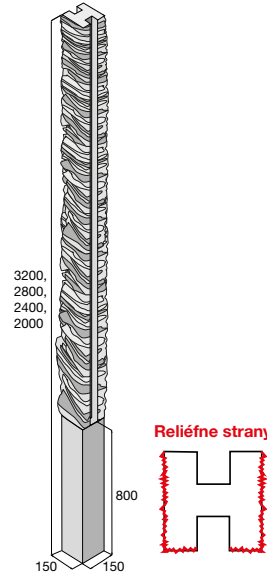

Stípek koncový, reliéf – kameň

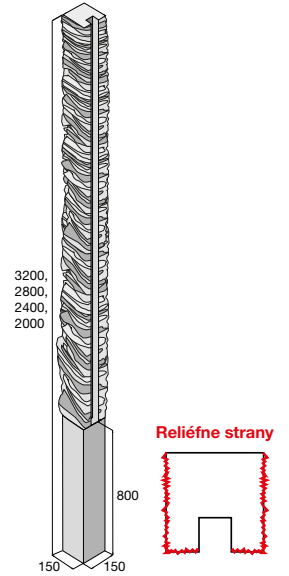

ZD – střípková, reliéf – drevo

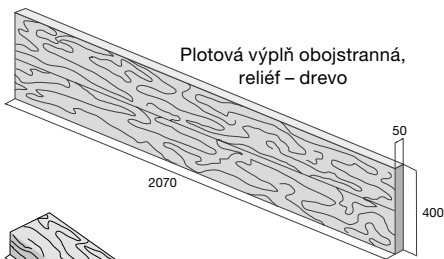
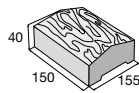

Plotová výplň obojsstranná, reliéf – drevo

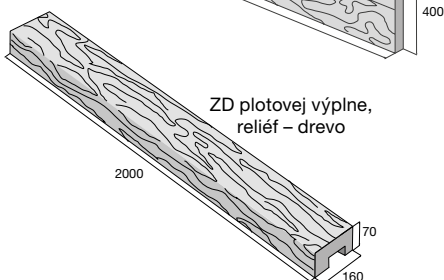

ZD plotovej výplne, reliéf – drevo

Stípek rohový, reliéf – drevo

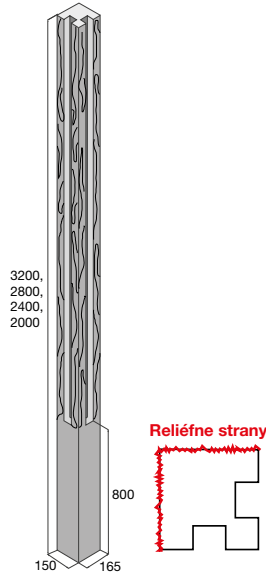

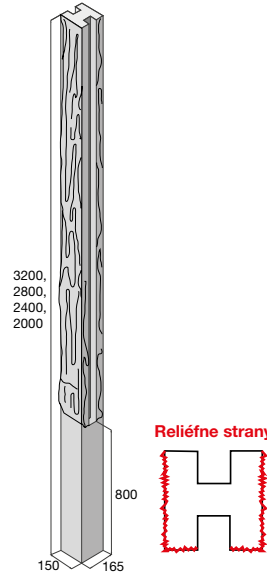

Stípek priebežný, reliéf – drevo

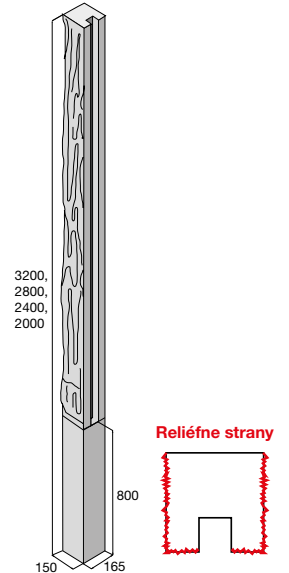

Stípek koncový, reliéf – drevo



výrobok	farba	povrch	cena (€/ks) s DPH	výrobok	farba	povrch	cena (€/ks) s DPH
Plotová výplň – obojstranná	prírodná	hladký		Stĺpik koncový pre výšku plotu 160 cm – reliéf kameň	prírodná	reliéfny	
Plotová výplň – obojstranná – reliéf kameň	prírodná	reliéfny		Stĺpik koncový pre výšku plotu 160 cm – reliéf drevo	hnedá	reliéfny	
Plotová výplň – obojstranná – reliéf drevo	hnedá	reliéfny		Stĺpik koncový pre výšku plotu 120 cm	prírodná	hladký	
Plotová výplň – jednostranná – reliéf kameň	prírodná	reliéfny		Stĺpik koncový pre výšku plotu 120 cm – reliéf kameň	prírodná	reliéfny	
Stĺpik priebežný pre výšku plotu 240 cm	prírodná	hladký		Stĺpik koncový pre výšku plotu 120 cm – reliéf drevo	hnedá	reliéfny	
Stĺpik priebežný pre výšku plotu 240 cm – reliéf kameň	prírodná	reliéfny		Stĺpik rohový pro výšku plotu 240 cm	prírodná	hladký	
Stĺpik priebežný pre výšku plotu 240 cm – reliéf drevo	hnedá	reliéfny		Stĺpik rohový pre výšku plotu 240 cm – reliéf kameň	prírodná	reliéfny	
Stĺpik priebežný pre výšku plotu 200 cm	prírodná	hladký		Stĺpik rohový pre výšku plotu 240 cm – reliéf drevo	hnedá	reliéfny	
Stĺpik priebežný pre výšku plotu 200 cm – reliéf kameň	prírodná	reliéfny		Stĺpik rohový pre výšku plotu 200 cm	prírodná	hladký	
Stĺpik priebežný pre výšku plotu 200 cm – reliéf drevo	hnedá	reliéfny		Stĺpik rohový pre výšku plotu 200 cm – reliéf kameň	prírodná	reliéfny	
Stĺpik priebežný pre výšku plotu 160 cm	prírodná	hladký		Stĺpik rohový pre výšku plotu 200 cm – reliéf drevo	hnedá	reliéfny	
Stĺpik priebežný pre výšku plotu 160 cm – reliéf kameň	prírodná	reliéfny		Stĺpik rohový pre výšku plotu 160 cm	prírodná	hladký	
Stĺpik priebežný pre výšku plotu 160 cm – reliéf drevo	hnedá	reliéfny		Stĺpik rohový pre výšku plotu 160 cm – reliéf kameň	prírodná	reliéfny	
Stĺpik priebežný pre výšku plotu 120 cm	prírodná	hladký		Stĺpik rohový pre výšku plotu 160 cm – reliéf drevo	hnedá	reliéfny	
Stĺpik priebežný pre výšku plotu 120 cm – reliéf kameň	prírodná	reliéfny		Stĺpik rohový pre výšku plotu 120 cm	prírodná	hladký	
Stĺpik priebežný pre výšku plotu 120 cm – reliéf drevo	hnedá	reliéfny		Stĺpik rohový pre výšku plotu 120 cm – reliéf kameň	prírodná	reliéfny	
Stĺpik koncový pre výšku plotu 240 cm	prírodná	hladký		Stĺpik rohový pre výšku plotu 120 cm – reliéf drevo	hnedá	reliéfny	
Stĺpik koncový pre výšku plotu 240 cm – reliéf kameň	prírodná	reliéfny		Zákrytová doska ZD – stĺpiková	prírodná	hladký	
Stĺpik koncový pre výšku plotu 240 cm – reliéf drevo	hnedá	reliéfny		Zákrytová doska ZD – stĺpiková – reliéf kameň	prírodná	reliéfny	
Stĺpik koncový pre výšku plotu 200 cm	prírodná	hladký		Zákrytová doska ZD – stĺpiková – reliéf drevo	hnedá	reliéfny	
Stĺpik koncový pre výšku plotu 200 cm – reliéf kameň	prírodná	reliéfny		Zákrytová doska ZD – plotovej výplne	prírodná	hladký	
Stĺpik koncový pre výšku plotu 200 cm – reliéf drevo	hnedá	reliéfny		Zákrytová doska ZD – plotovej výplne – reliéf kameň	prírodná	reliéfny	
Stĺpik koncový pre výšku plotu 160 cm	prírodná	hladký		Zákrytová doska ZD – plotovej výplne – reliéf drevo	hnedá	reliéfny	

Jednotlivé prvky s rôznymi povrchmi v prírodnom prevedení je možné spolu kombinovať.

* Jednostranná výplň: pohľadová strana – reliéfna, rubová strana – hladká.

Technické údaje a informácie k montáži plotového systému nájdete na str. 215–216.

OKRASNÉ TVÁRNICE



Vibrolisované betónové tvárnice s výrazným hrubozrnným povrchom (LUNA), so štiepanou čelnou stranou (SÁRA), alebo v hladkom prevedení (VERA), slúžia na výstavbu ozdobných lemov, na spevnenie miernych svahov, alebo na vytvorenie okrasnej či protihlukovej steny v záhradách, parkoch alebo skalách. Tieto prvky je možné ukladať viacerými spôsobmi. Hotová okrasná stena sa zvyčajne osádza vhodnými trvalkami alebo sa zasypáva zeminou a štrkom. Všetky tvárnice sú mrazuvzdorné a opatrené ochranným systémom Protect System IN proti znečisteniu a prenikaniu vody.

VERA – povrch hladký



prírodná

LUNA – povrch hrubozrnný



prírodná



piesková



hnedá

SÁRA – povrch štiepaný

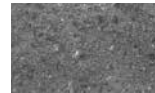

prírodná



piesková



hnedá



LUNA – hnedá



VERA – prírodná

LUNA LU-1

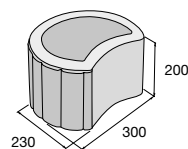

LUNA LU-2

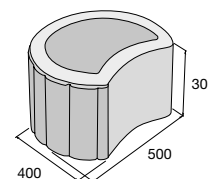

SÁRA

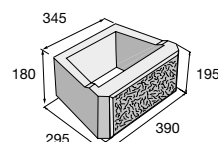

VERA

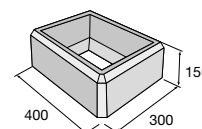

Možnosti použitia okrasných tvární nájdete na str. 222.

výrobok / typové označenie	farba	povrch	cena (€/ks) s DPH
LUNA / LU-1	prírodná, piesková, hnedá	hrubozrnný	
LUNA / LU-2	prírodná, hnedá	hrubozrnný	
SÁRA / S-1	prírodná, piesková, hnedá	štiepaný	
VERA	prírodná	hladký	

svahové tvárnice



Rímsky kváder je vyrábaný ako vibrolisovaný dvojblok a svojím povrchom pripomína prírodný štiepaný kameň. Používa sa na stavbu oporných stien, ktoré zabraňujú posunu svahu. Ďalej je vhodný ako zábrana proti hluku, na pokrytie násypov a vytváranie svahových arkád. Prednosťami tohto výrobku sú súdržnosť, pevnosť a stabilita steny. Svahové tvárnice ARKTIK a NORDIK STONE sú určené na úpravu a spevnenie miernych svahov, na zriaďovanie mimoúrovňových plôch v mestskej a záhradnej architektúre a na vytváranie malých záhradných okrasných stien alebo múrikov. Všetky tvárnice sú mrazuvzdorné a opatrené ochranným systémom Protect System IN proti znečisteniu a prenikaniu vody.

Rímsky kváder – povrch štiepaný



prírodná

ARKTIK STONE, NORDIK STONE – povrch štiepaný/rumplovaný



prírodná



ARKTIK STONE – prírodná



RÍMSKY KVÁDER – prírodná

RÍMSKY KVÁDER

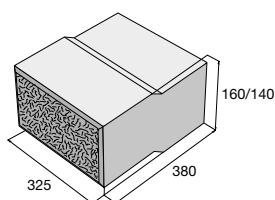

ARKTIK STONE 1

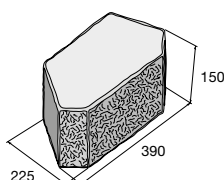

ARKTIK STONE 2

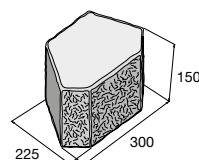

NORDIK STONE

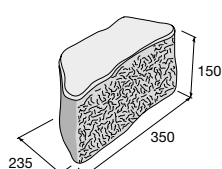

Možnosti použitia svahových tvárnic nájdete na str. 220–221.

výrobok / typové označenie	povrch	cena (€/ks) s DPH
Rímsky kváder / RK-03	štiepaný	
ARKTIK STONE 1 / AS-1	štiepaný/rumplovaný	
ARKTIK STONE 2 / AS-2	štiepaný/rumplovaný	
NORDIK STONE / NS-1	štiepaný/rumplovaný	

Aktuálne ceny nájdete na www.presbeton.sk, alebo naskenovaním QR kódu.

STRATENÉ DEBNENIE A UNIVERZÁLNA STĹPIKOVÁ TVÁRNICA



Povrch hladký

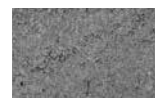

prírodná

Stratené debnenie je dostupné s hladkým povrchom v prírodnej farbe a je určené na všetky výstavby základových pásov rôznych typov stavieb bez použitia klasického debnenia. Tento postup prináša nielen časovú a finančnú úsporu, ale odpadá aj nutnosť po betonáži základy práce oddebniť. Všetky typy debnenia majú tzv. zámok, ktorý uľahčuje výstavbu, pretože tvárnice do seba jednoducho zapadajú. Rýchlou, ekonomickou a veľmi obľúbenou alternatívou je aj univerzálna stĺpková tvárnica kombinovateľná so všetkými variantami plotových výplní. Stĺpkové tvárnice sú mrazuvzdorné a opatrené ochranným systémom Protect System IN proti znečisteniu a prenikaniu vody.



Stratené debnenie – prírodná



Univerzálna stĺpková tvarovka – prírodná

ST 30×30×25

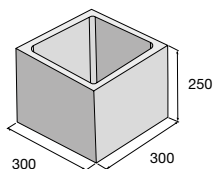

ST 40×40×25

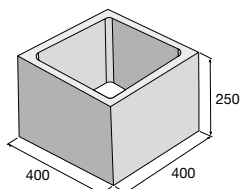

ZB 25-10

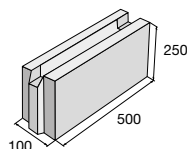

ZB 25-15

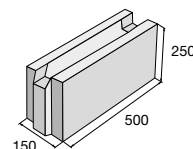

ZB 25-20

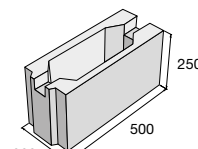

výrobok

cena (€/ks) s DPH

- ZB 25-10 _____
- ZB 25-15 _____
- ZB 25-20 _____
- ZB 25-25 _____
- ZB 25-30 _____
- ZB 25-40 _____
- ZB 25-50 _____
- ZB 20-20 _____
- ZB 20-30 _____
- ZB 20-40 _____



ST 30 × 30 × 25



ST 40 × 40 × 25



ZB 25-50

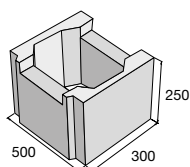

ZB 25-25

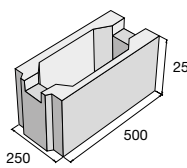

ZB 25-30

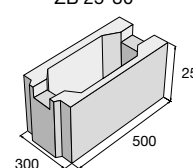

ZB 25-40

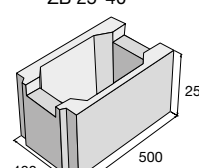

ZB 20-20

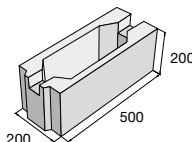

ZB 20-30

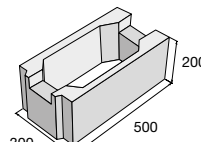

ZB 20-40

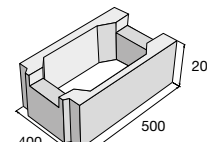

Ku každému rozmeru je k dispozícii tvarovka k poleniu.

DOPLNKY PRE PLOTY



Plotové pätky sú určené na výstavbu plotov a iných ľahkých zakotvených konštrukcií. Ich výhodou je pevné usadenie konštrukcie plotu bez nutnosti použitia mechanizácie. Betónové podhrabové dosky sú jednoduchou a účinnou náhradou za betónový sokel. Môžu sa použiť pod ploty s drôtenými pletivami, zváranými sieťami aj plotovými panelmi. Podhrabové dosky zabraňujú prerastaniu trávy pletivom, uľahčujú údržbu trávnik v okolí plotu a zabraňujú možnosti podhrabania plotu, najmä psami. Plotové pätky aj podhrabové dosky sú mrazuvzdorné a opatrené vnútorným ochranným systémom Protect System IN proti znečisteniu a prenikaniu vody.

Plotová pätká – povrch hladký



prírodná

Podhrabová doska – povrch hladký



prírodná



Plotová pätká, podhrabová doska

Plotový systém s podhrabovou doskou a betónovými pätkami

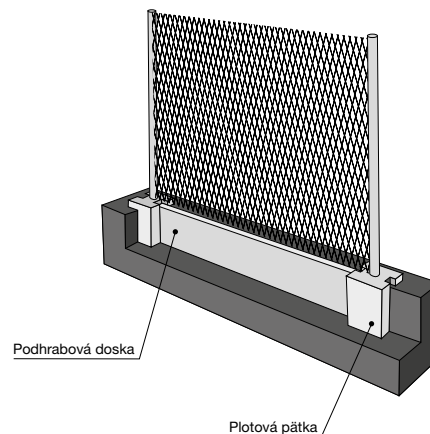

Podhrabová doska

Plotová pätká

Plotový systém s oceľovými držiakmi podhrabovej dosky

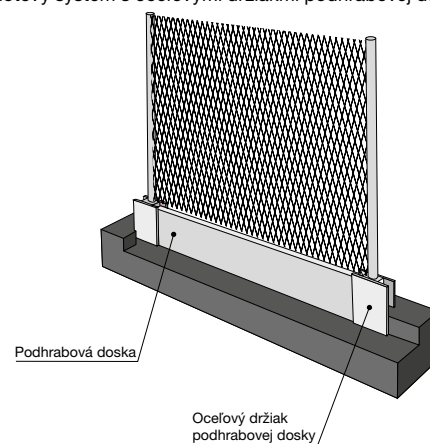

Podhrabová doska

Oceľový držiak podhrabovej dosky

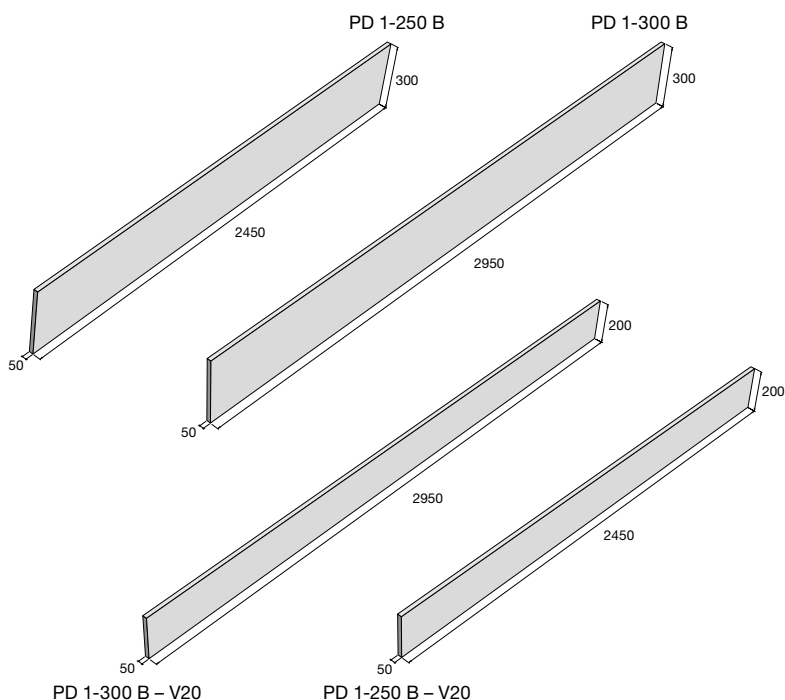

Plotová pätká priebežná

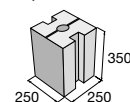

Plotová pätká rohová

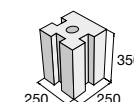

výrobok / typové označenie

cena (€/ks) s DPH

Plotová pätká priebežná

Plotová pätká rohová

Podhrabová doska / PD 1-250 B

Podhrabová doska / PD 1-300 B

Podhrabová doska / PD 1-250 B - V20

Podhrabová doska / PD 1-300 B - V20

