

PALISÁDY A ZAHRADNÍ STĚNY

K olemování mimoúrovňových ploch,
okrasných travnatých ploch a solitérních prvků

Výrobky z produkce PRESBETON Nova, s.r.o.

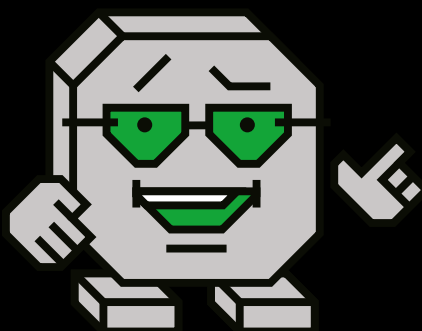

PALISÁDY

Palisády vyrábíme ve variantách od přírodního betonu až po barevné imitace přírodních materiálů, jako jsou palisády BARK, nebo palisády DUO STONE. Jsou určeny k řešení úrovnňových rozdílů nebo lemování travnatých ploch. Palisády jsou mrazuvzdorné a jsou opatřeny vnitřním ochranným systémem Protect System IN proti znečištění a pronikání vody. Palisády BARK jsou mrazuvzdorné a jsou opatřeny impregnací Protect System TOP proti znečištění a pronikání vody. Novinkou letošního roku je palisáda TIMBER, která je skvělým doplňkem ke stejnojmenné dlažbě z řady Natural.



Palisáda TIMBER – slonovinová



Palisáda PASO – červená



Palisáda BARK 2 – béžová/hnědá



Povrch hladký



přírodní písková červená hnědá

Palisáda BARK – povrch reliéfní

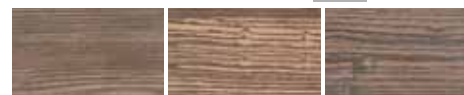

hnědá béžová/hnědá hnědá/černá

Palisáda DUO STONE – povrch štípaný/rumplovaný



šedočerná

Palisáda PULIA – povrch hladký



černá

Palisáda TIMBER – povrch reliéfní



slonovinová

PASO

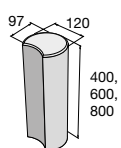

PASO mini – DUO

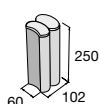

PASO mini – BLOK

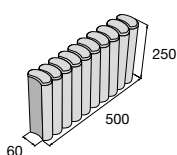

PADOVA

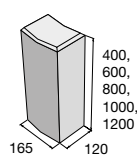

PALINA

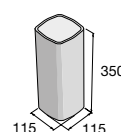

PATRIA

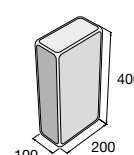

Palisáda PULIA

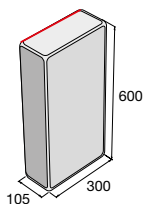

nepohledová
zadní strana

Palisáda BARK 1

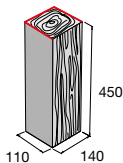

nepohledová
strany

Palisáda BARK 1 rohová

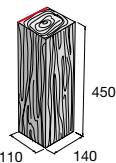

nepohledová
zadní strana

Palisáda BARK 2

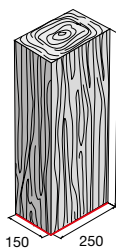

nepohledová
spodní strana

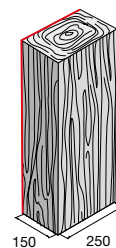

nepohledová
zadní strana

Okrasná palisáda
DUO STONE

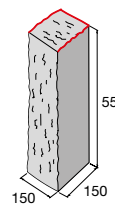

nepohledová
strany

Palisáda TIMBER

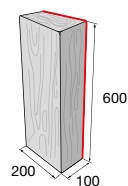

nepohledová
zadní strana

Palisády BARK lze kombinovat s Natural dlažbami BARK, str. 44.
Palisádu DUO STONE lze kombinovat s výrobky DUO STONE, str. 126.
Palisádu TIMBER lze kombinovat s Natural dlažbou TIMBER str. 50.

výrobek / typové označení	barva	cena (Kč/ks) s DPH
PASO / PA-2/40	přírodní, písková, červená, hnědá	
PASO / PA-2/60	přírodní, písková, červená, hnědá	
PASO / PA-2/80	přírodní, písková, červená, hnědá	
PASO mini DUO / PA-2/25/2	přírodní, červená, hnědá	
PASO mini BLOK / PA-2/25/10	přírodní, červená, hnědá	
PADOVA / PA-3/40	přírodní, písková, červená, hnědá	
PADOVA / PA-3/60	přírodní, písková, červená, hnědá	
PADOVA / PA-3/80	přírodní, písková, červená, hnědá	
PADOVA / PA-3/100	přírodní	
PADOVA / PA-3/120	přírodní	
PALINA / PA-7/35	přírodní, hnědá	
PATRIA / PA-4/40	přírodní, hnědá	
PULIA	černá	
Palisáda BARK 1	hnědá	
Palisáda BARK 1 rohová	hnědá	
Palisáda BARK 2/600 – nepohledová zadní strana	B hnědá, béžová/hnědá, hnědá/černá	
Palisáda BARK 2/900 – nepohledová zadní strana	B hnědá, béžová/hnědá, hnědá/černá	
Palisáda BARK 2/1200 – nepohledová zadní strana	B hnědá, béžová/hnědá, hnědá/černá	
Palisáda BARK 2/600 – nepohledová spodní strana	B hnědá, béžová/hnědá, hnědá/černá	
Palisáda BARK 2/900 – nepohledová spodní strana	B hnědá, béžová/hnědá, hnědá/černá	
Palisáda BARK 2/1200 – nepohledová spodní strana	B hnědá, béžová/hnědá, hnědá/černá	
Palisáda TIMBER	N slonovinová	
Palisáda DUO STONE DS 550	DS šedočerná	



B Výrobek je součástí systému BARK, str. 46.

ZAHRADNÍ STĚNY

Betonové dílce STANDARD (průběžné, přechodové a rohové) a PRAKTIK představují osvědčené systémové řešení pro moderní zahradní a parkovou architekturu. Jsou vyráběny v široké škále výšek od 400 do 1500 mm a umožňují efektivní vytváření okrasných stěn, terénních rozdílů, vyvýšených záhonů, mimoúrovňových ploch i zpevnění okrajů menších svahů. Vnitřní plochy zahradních stěn jsou navrženy pro konečné zakrytí zeminou a vegetací, případně oblázky, kamennou drtí nebo jinými přírodními materiály, což podporuje přirozené začlenění do okolního prostoru a dlouhodobou estetickou hodnotu řešení. Novinkou pro letošní rok jsou zahradní stěny L-PRAKTIK 40, 60 a 80, které rozšiřují sortiment o moderní, konstrukčně

promyšlený systém vhodný jak pro soukromé zahrady, tak pro veřejné prostory. Nabízejí čisté linie, snadnou kombinovatelnost a vysokou variabilitu použití v souladu s požadavky současné architektury.

Všechny zahradní stěny jsou mrazuvzdorné, vysoce odolné vůči povětrnostním vlivům a opatřené vnitřním ochranným systémem Protect System IN, který omezuje pronikání vody a znečištění. Výjimkou je STANDARD S 55 v provedení prkno, který je navíc chráněn impregnací Protect System TOP pro zvýšenou ochranu povrchu.



STANDARD – hnědá



STANDARD – přírodní



STANDARD – přírodní

PRAKTIK / L-PRAKTIK – povrch hladký

přírodní

STANDARD / PINIE – povrch hladký

přírodní

STANDARD S 55/R, S 55/R VR 90 – povrch reliéfní

hnědá

Informace pro použití zahradních stěn STANDARD a L-PRAKTIK najdete na str. 237–241.

výrobek / typové označení	barva	povrch	cena (Kč/ks) s DPH
STANDARD / S 40 – rovný prvek	přírodní	hladký	
STANDARD / S 55 – rovný prvek	přírodní	hladký	
STANDARD/ S 55/R reliéf prkno – rovný prvek	hnědá	reliéfní	
STANDARD/ S 55/D1 – rovný prvek	přírodní	hladký	
STANDARD / S 80 – rovný prvek	přírodní	hladký	
STANDARD / S 80/D1 – rovný prvek	přírodní	hladký	
STANDARD / S 100/60 – rovný prvek	přírodní	hladký	
STANDARD / S 100/75 – rovný prvek	přírodní	hladký	
STANDARD / S 120/55 – rovný prvek	přírodní	hladký	
STANDARD / S 120/70 – rovný prvek	přírodní	hladký	
STANDARD / S 120/85 – rovný prvek	přírodní	hladký	
STANDARD / S 150/90 – rovný prvek	přírodní	hladký	
STANDARD / S 150/100 – rovný prvek	přírodní	hladký	
STANDARD / S 150/125 – rovný prvek	přírodní	hladký	
STANDARD / S 40/VR 90	přírodní	hladký	
STANDARD / S 55 VR 60° – vnější roh	přírodní	hladký	
STANDARD / S 55 VR 90° – vnější roh	přírodní	hladký	
STANDARD / S 55/R VR 90° reliéf prkno – vnější roh	hnědá	reliéfní	
STANDARD / S 55 VR 90 O	přírodní	hladký	
STANDARD / S 80 VR 90° – vnější roh	přírodní	hladký	
STANDARD / S 100 VR 90° – vnější roh	přírodní	hladký	
STANDARD / S 120 VR 90° – vnější roh	přírodní	hladký	
STANDARD / S 150 VR 90° – vnější roh	přírodní	hladký	
STANDARD / S 55/80 L – přechodový prvek levý	přírodní	hladký	
STANDARD / S 55/80 P – přechodový prvek pravý	přírodní	hladký	
STANDARD / S 80/120 L – přechodový prvek levý	přírodní	hladký	
STANDARD / S 80/120 P – přechodový prvek pravý	přírodní	hladký	
PRAKTIK / PK	přírodní	hladký	
L-PRAKTIK 40	přírodní	hladký	
L-PRAKTIK 60	přírodní	hladký	
L-PRAKTIK 80	přírodní	hladký	
L-PRAKTIK 40 VR 90	přírodní	hladký	
L-PRAKTIK 60 VR 90	přírodní	hladký	
L-PRAKTIK 80 VR 90	přírodní	hladký	
PINIE 2	přírodní	hladký	
PINIE 2 roh VR 90	přírodní	hladký	
Sedák STANDARD S 55	přírodní	hladký	



Zahradní stěny STANDARD

STANDARD S 40

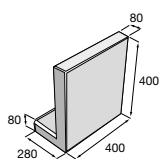

STANDARD S 55

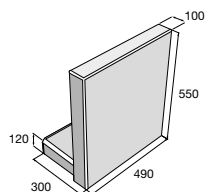

STANDARD S 55/D1

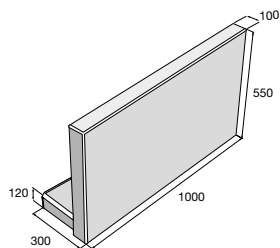

STANDARD S 80

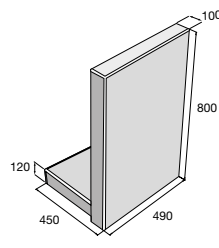

STANDARD S 80/D1

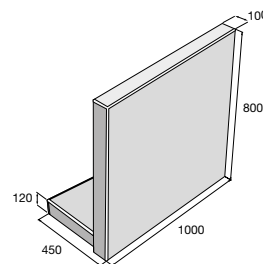

STANDARD S 100/60,75

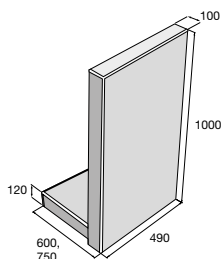

STANDARD S 120

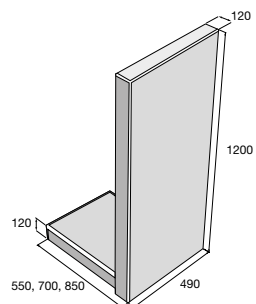

STANDARD S 150

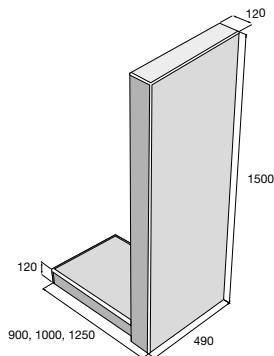

STANDARD S 55/80 L, P

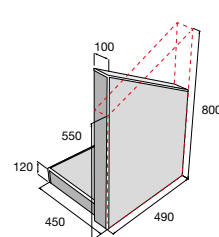

STANDARD S 80/120 L, P

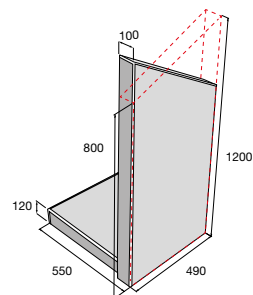

STANDARD S 40/VR 90

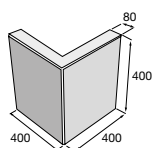

STANDARD VR 90°

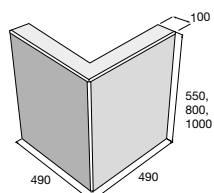

STANDARD VR 90°

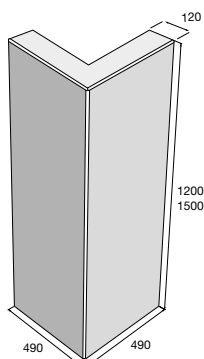

STANDARD VR 60°

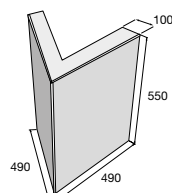

STANDARD S 55/R prkno

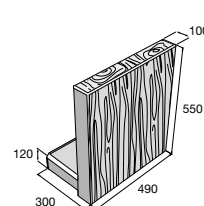

STANDARD VR 90° prkno

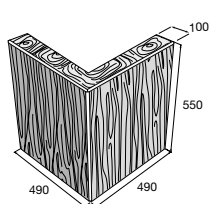

STANDARD S 55 VR 90 O

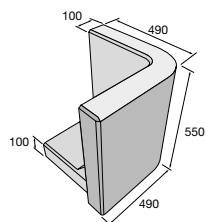

Záhonové obruby

PINIE 2

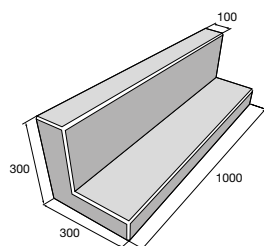

PINIE 2 roh VR 90

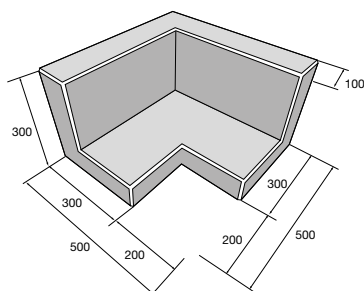

Sedák STANDARD

Sedák STANDARD S 55

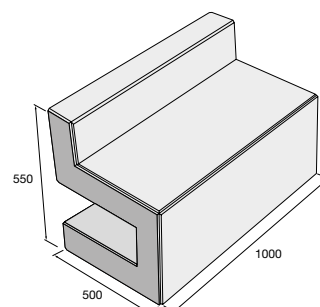

Zahradní stěny PRAKTIK/L-PRAKTIK

PRAKTIK

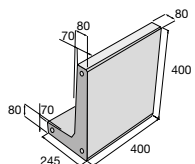

L-PRAKTIK 40

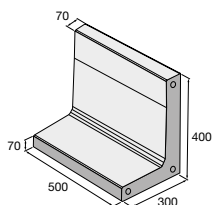

L-PRAKTIK 60

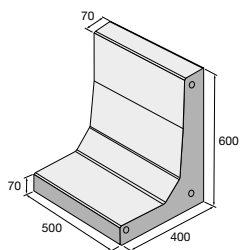

L-PRAKTIK 80

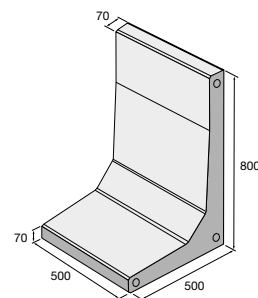

L-PRAKTIK 40 VR 90

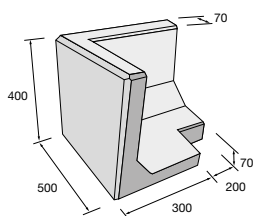

L-PRAKTIK 60 VR 90

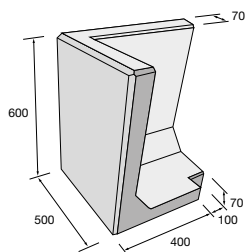

L-PRAKTIK 80 VR 90

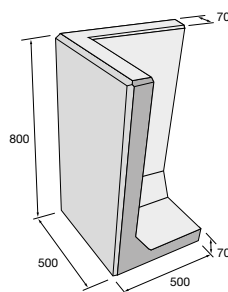

Sedák STANDARD – přírodní



L-PRAKTIK – přírodní