

BAZÉNOVÉ LEMY A DOPLŇKY PRO ZAHRADU

Bazénové lemy, dílce pro studny, vyvýšené záhony
a kompostér

Výrobky z produkce PRESBETON Nova, s.r.o.

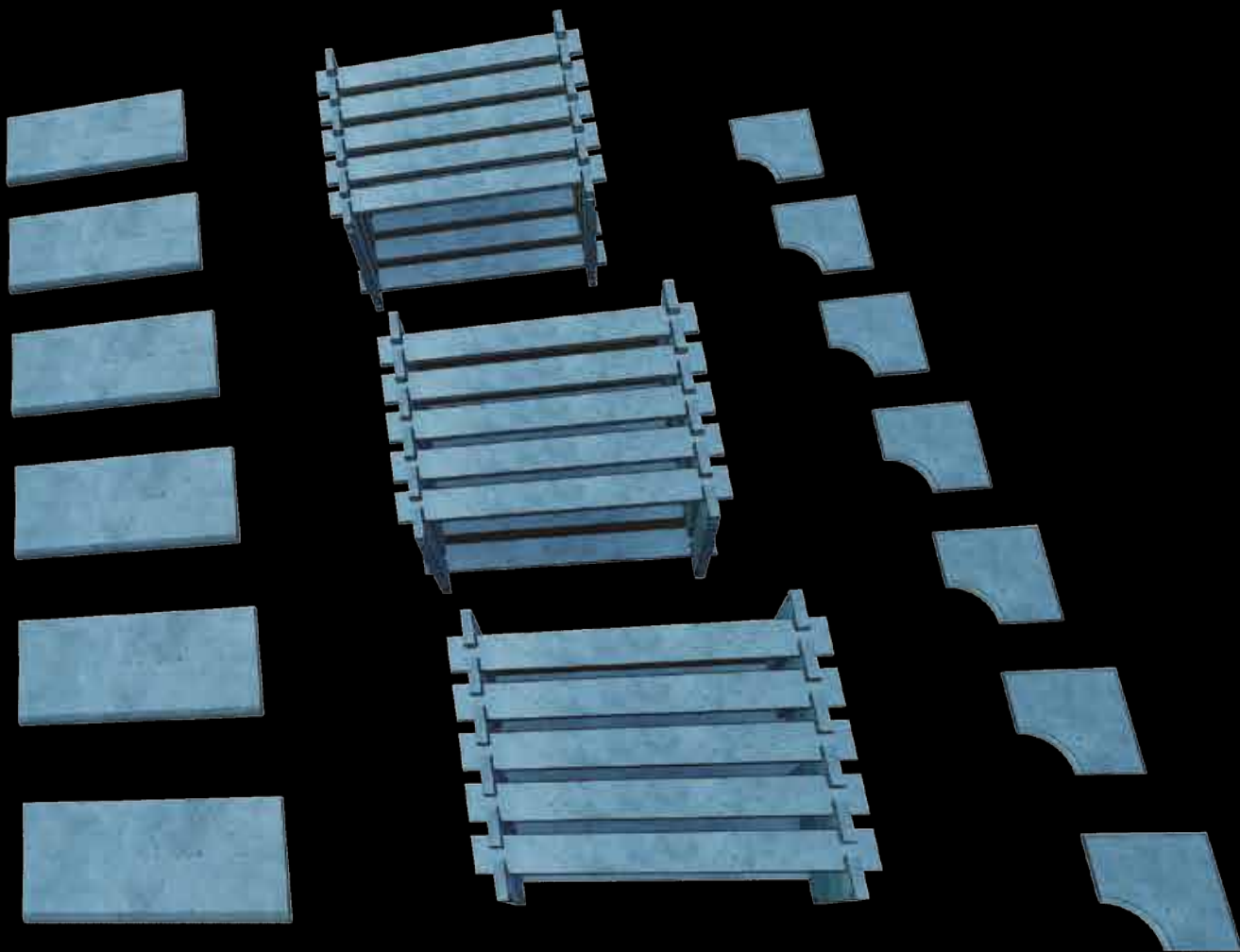

BAZÉNOVÉ LEMY

Bazénové lemy BALI, BARK, SLATE a OAK jsou určeny k olemování bazénu pravouhlého půdorysu. Bazénové lemy BORNEO a VERTO jsou určeny k olemování jak bazénu pravouhlého půdorysu, tak i oválného půdorysu. Bazénové lemy lze kombinovat především s dlažbami z řady Natural, případně i Plošnými dlažbami. Všechny bazénové lemy jsou mrazuvzdorné a jsou opatřeny impregnační Protect System TOP proti znečištění a pronikání vody.



VERTO – slonovinová



BORNEO – karamelová, reliéfní



BARK – hnědá

VERTO – povrch reliéfní

slonovinová šedá

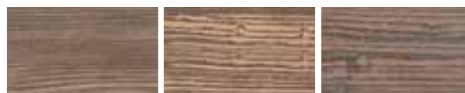
BARK – povrch reliéfní

hnědá běžová/hnědá hnědá/černá

OAK – povrch reliéfní

 běžová/
sv. hnědá tmavě hnědá

BORNEO – povrch reliéfní

černá karamelová

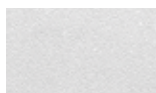
BALI – povrch reliéfní

bílá

SLATE – povrch reliéfní



slonovinová šedá

Bazénový lem VERTO

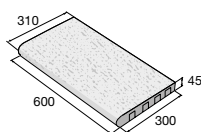
Průběžný prvek

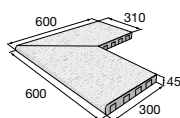

Vnější roh



Oblouk R1,45

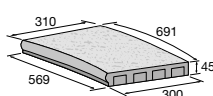

Roh R 0,49 PUL sestava

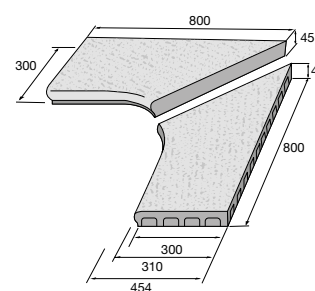

Vnitřní roh

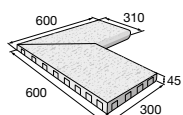

Průběžný oboustranný

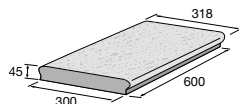

Vnitřní roh R 90–160

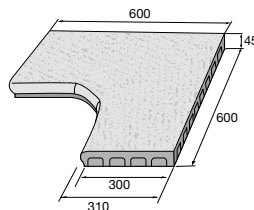
Bazénový lem BALI

Vnitřní roh

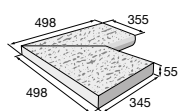

Průběžný prvek

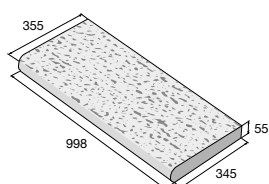
Bazénový lem OAK

Průběžný

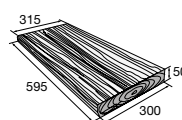

Vnitřní roh

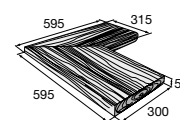
Bazénový lem BORNEO

Oblouk R 1,45

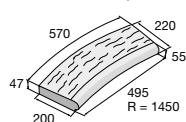

Oblouk R 1,45 PUL

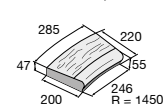

Oblouk R 0,5

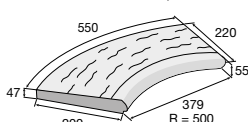

Průběžný prvek

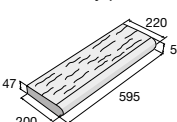

Vnější roh

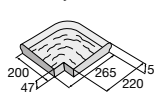

Vnitřní roh

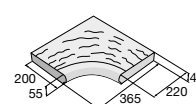
Bazénový lem BARK

Průběžný prvek

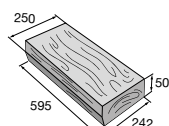

Vnitřní roh

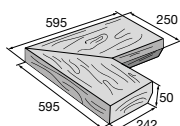
Bazénový lem SLATE

Průběžný prvek

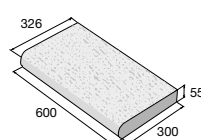

Vnitřní roh

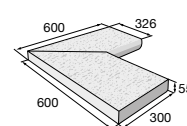

BAZÉNOVÉ LEMY



VERTO – slonovinová

výrobek	barva	povrch	cena (Kč/ks) s DPH
BALI – průběžný	bílá	reliéfni	
BALI – vnitřní roh	bílá	reliéfni	
BARK – průběžný	B hnědá	reliéfni	
	B béžová/hnědá, hnědá/černá		
BARK – vnitřní roh	B hnědá	reliéfni	
	B béžová/hnědá, hnědá/černá		
BORNEO – průběžný	černá, karamelová	reliéfni	
BORNEO – oblouk R 0,5	černá, karamelová	reliéfni	
BORNEO – oblouk R 1,45	černá, karamelová	reliéfni	
BORNEO – oblouk R 1,45 PUL	černá, karamelová	reliéfni	
BORNEO – vnitřní roh	černá, karamelová	reliéfni	
BORNEO – vnější roh	černá, karamelová	reliéfni	
OAK – průběžný	béžová/světle hnědá, tmavě hnědá	reliéfni	
OAK – vnitřní roh	béžová/světle hnědá, tmavě hnědá	reliéfni	
SLATE – průběžný	slonovinová, šedá	reliéfni	
SLATE – vnitřní roh	slonovinová, šedá	reliéfni	
VERTO – průběžný	V slonovinová, šedá	reliéfni	
VERTO – vnitřní roh	V slonovinová, šedá	reliéfni	
VERTO – vnější roh	V slonovinová, šedá	reliéfni	
VERTO – vnitřní roh R 90–160	V slonovinová, šedá	reliéfni	
VERTO – roh R 0,49 PUL	V slonovinová, šedá	reliéfni	
VERTO – oblouk R 1,45	V slonovinová, šedá	reliéfni	
VERTO – průběžný oboustranný	V slonovinová, šedá	reliéfni	



B Výrobky jsou součástí systému BARK, str. 46.

V Výrobky jsou součástí systému VERTO, str. 14, 54.

Montážní postupy pro bazénové lemy najdete na str. 233.

Aktuální ceny najdete na www.presbeton.cz, nebo naskenováním QR kódu.

DÍLCE PRO STUDNY



Povrch hladký



přírodní

Betonové skruže slouží k budování studní a šachet. Tyto skruže pro studny mají válcovitý tvar a z důvodu přesnějšího a lehčího uložení jsou tvarovány pro spojení na péro a drážku. Všechny skruže jsou mrazuvzdorné. Betonové poklopy na studny či šachty jsou vyrobeny ze zchlazeného pohledového betonu a dodávají se púlené. Jednotlivé dílce díky svému tvaru do sebe zapadají a tvoří pevný zámek. Tyto betonové poklopy lze použít pro zakrytí studny či šachty vystavené z betonových skruží, či jiného materiálu. Všechny poklopy jsou mrazuvzdorné a jsou opatřeny vnitřním ochranným systémem Protect System IN proti znečištění a pronikání vody.



Betonový poklop

Betonová skruž TBX 2-80

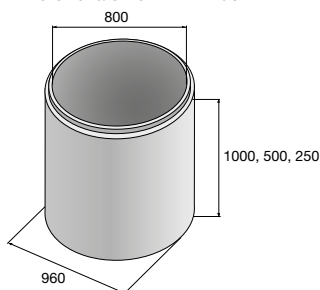

Betonová skruž TBX 2-100

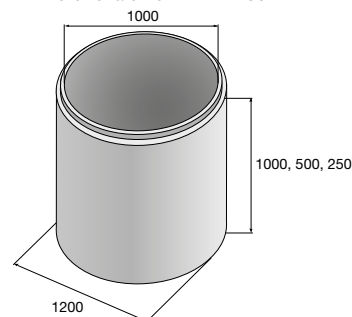

Betonový poklop TBH 6-80

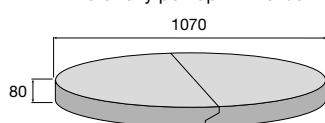

Betonový poklop TBH 6-100

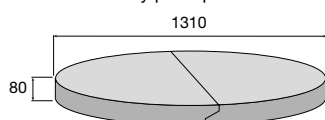

výrobek / typové označení	barva	povrch	cena (Kč/ks) s DPH
Betonová skruž / TBX 2-100/100	CE přírodní	hladký	
Betonová skruž / TBX 2-100/50	CE přírodní	hladký	
Betonová skruž / TBX 2-100/25	CE přírodní	hladký	
Betonová skruž / TBX 2-80/100	CE přírodní	hladký	
Betonová skruž / TBX 2-80/50	CE přírodní	hladký	
Betonová skruž / TBX 2-80/25	CE přírodní	hladký	
Betonový poklop / TBH 6-100	CE přírodní	hladký	
Betonový poklop / TBH 6-80	CE přírodní	hladký	



Aktuální ceny najdete na www.presbeton.cz, nebo naskenováním QR kódu.

Betonový poklop v hladkém provedení je možno vyrobit i s otvorem (na základě individuální kalkulace)

ZAHRADNÍ DOPLŇKY

Jedná se o praktické doplňky pro práci na zahradě. Zahradní kompostéry se vyplatí všude tam, kde je produkován odpad (posečená tráva, spadlé listí a větve nebo kuchyňský odpad). Jednotlivá prkna s reliéfním povrchem o délce 1,2 m se do sebe jednoduše zasouvají a dle potřeby lze navolit výšku kompostéru, není zde potřeba šroubů. Kompostér je mrazuvzdorný a je opatřen impregnací Protect System TOP proti znečištění a pronikání vody. Zahradní můstek PUENTE se hodí do zahrad, či parku jako designový praktický doplněk vhodný k překlenutí potůčku, zahradních jezírek, nebo záhonu. Novinkou jsou vyvýšené záhony BARK a VARIO nabízející stabilní a odolné řešení záhonu pro terasy nebo zahrady s nekvalitní půdou. Jejich velkou výhodou je jednoduchá montáž. Jsou mrazuvzdorné a ošetřené impregnací Protect System TOP proti znečištění a pronikání vody.



Kompostér – sestava



Vyvýšený záhon VARIO – hnědá/černá, jemný reliéf



Vyvýšený záhon BARK 1 – hnědá

STROMOVÁ MŘÍŽ – povrch reliéfní

bílá

Kompostér – povrch reliéfní

hnědá

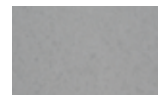
PUENTE – povrch hladký

přírodní

Vyvýšený záhon VARIO – povrch reliéfní



hnědá/černá, jemný reliéf

Vyvýšený záhon BARK – povrch reliéfní

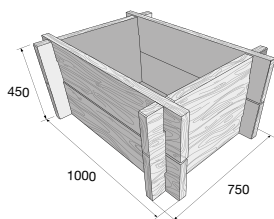

hnědá

Vyvýšený záhon BARK

BARK 1

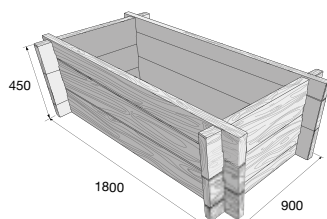

BARK 2/45



BARK 2/63

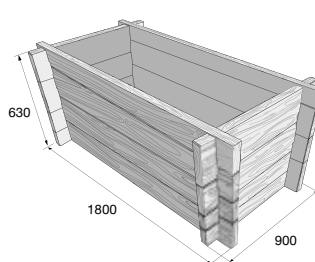

BARK 2/81

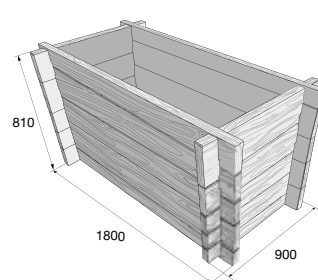
Kompostér

Základní prvek

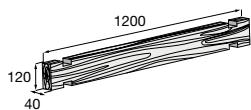

Ukončující prvek

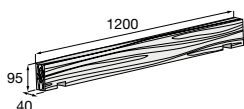

Sestava

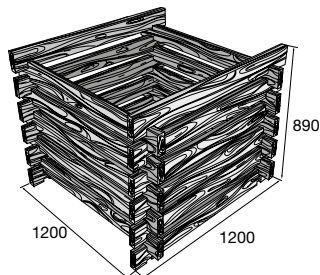
Zahradní můstek

PUENTE 2

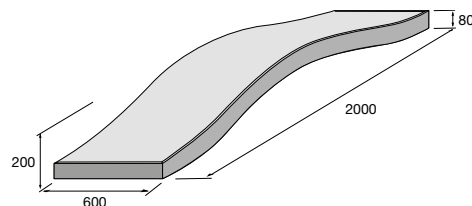
Vyvýšený záhon VARIO

VARIO 1 – sestava

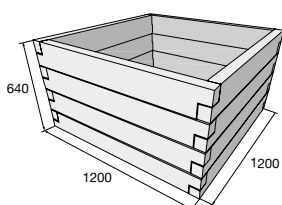

VARIO 2 – sestava

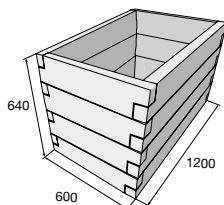

Základní prvek

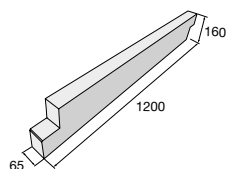

Poloviční prvek

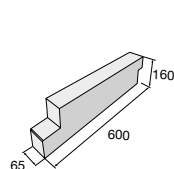
Stromová mříž

Stromová mříž – sestava 4 ks

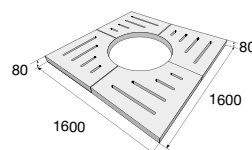

výrobek	barva	povrch	cena (Kč/ks) s DPH
Kompostér – základní prvek	hnědá	reliéfní	
Kompostér – ukončující prvek	hnědá	reliéfní	
Kompostér – sestava	hnědá	reliéfní	
Zahradní můstek PUENTE 2	přírodní	hladký	
Vyvýšený záhon BARK 1	hnědá	reliéfní	
Vyvýšený záhon BARK 2/45	hnědá	reliéfní	
Vyvýšený záhon BARK 2/63	hnědá	reliéfní	
Vyvýšený záhon BARK 2/81	hnědá	reliéfní	
Vyvýšený záhon VARIO 1 – sestava	hnědá/černá	reliéfní	
Vyvýšený záhon VARIO 2 – sestava	hnědá/černá	reliéfní	
Vyvýšený záhon VARIO – základní prvek	hnědá/černá	reliéfní	
Vyvýšený záhon VARIO – poloviční prvek	hnědá/černá	reliéfní	
Stromová mříž – sestava	bílá	reliéfní	

 Aktuální ceny najdete na www.presbeton.cz, nebo naskenováním QR kódu.