

BAZÉNOVÉ LEMY A DOPLNKY PRE ZÁHRADU

Bazénové lemy, dielce pre studne, vyvýšené záhony
a kompostér

Výrobky z produkcie PRESBETON Nova, s.r.o.

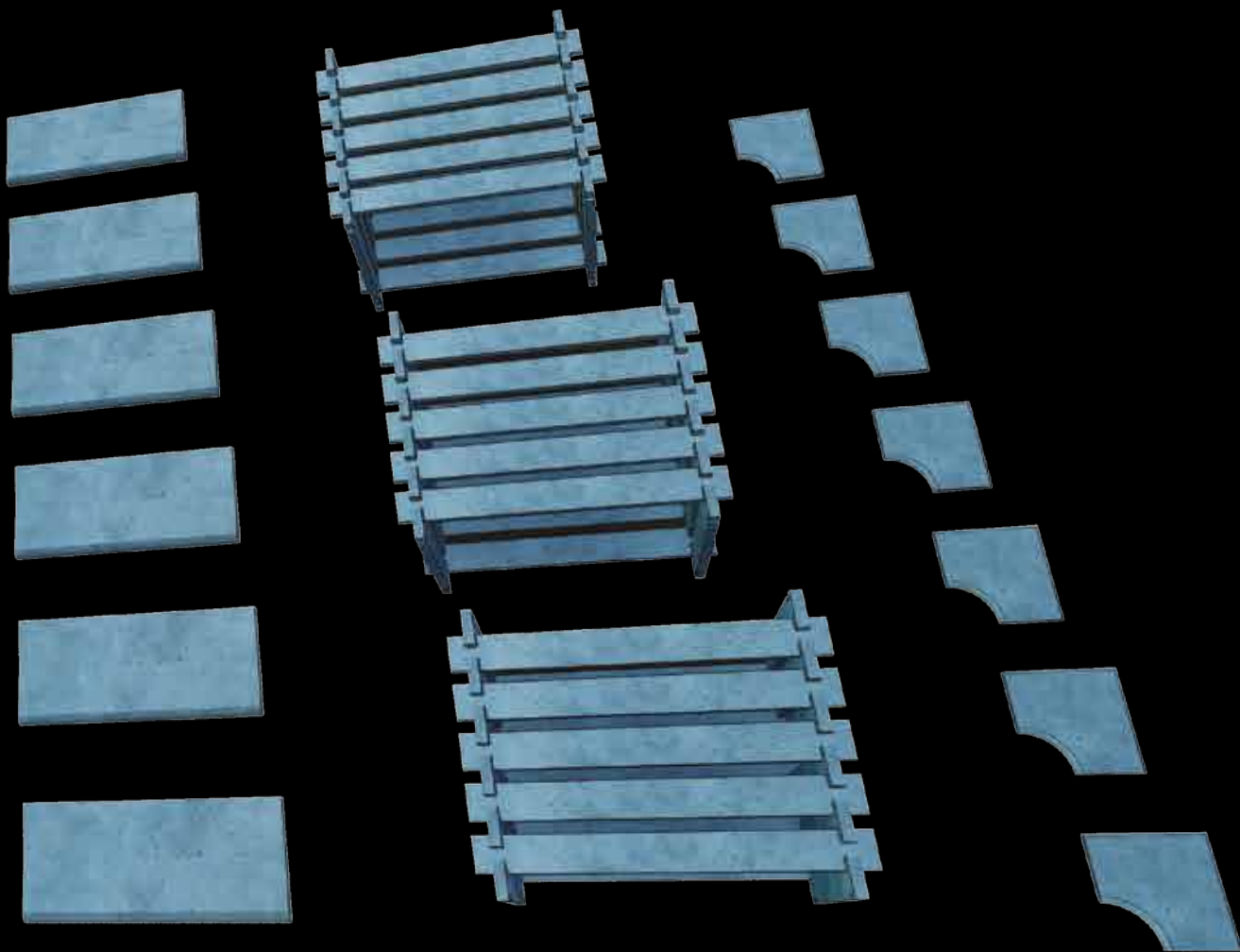

BAZÉNOVÉ LEMY

Bazénové lemy BALI, BARK, SLATE a OAK sú určené na olemovanie bazéna pravouhlého pôdorysu. Bazénové lemy BORNEO a VERTO sú určené na olemovanie ako bazénu pravouhlého pôdorysu, tak aj oválneho pôdorysu. Bazénové lemy je možné kombinovať predovšetkým s dlažbami z radu Natural, prípadne aj Plošnými dlažbami. Všetky bazénové lemy sú mrazuvzdorné a sú opatrené impregnáciou Protect System TOP proti znečisteniu a prenikaniu vody.



VERTO – slonovinová



BORNEO – karamelová, reliéfny



BARK – hnedá

VERTO – povrch reliéfny

slonovinová šedá

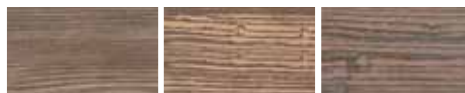
BARK – povrch reliéfny

hnedá bėžová/hnedá hnedá/čierna

OAK – povrch reliéfny

 bėžová/
sv. hnedá tmavohnedá

BORNEO – povrch reliéfny

čierna karamelová

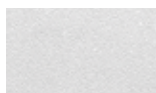
BALI – povrch reliéfny

biela

SLATE – povrch reliéfny



slonovinová šedá

Bazénový lem VERTO

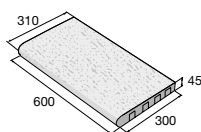
Priebežný prvok

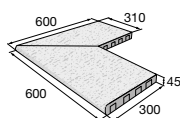

Vonkajší roh



Oblúk R1,45

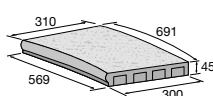

Roh R 0,49 POL zostava

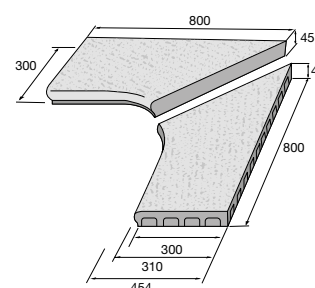

Vnútroňý roh

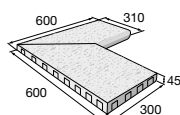

Priebežňý obojstranný

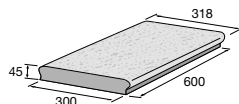

Vnútroňý roh R 90-160

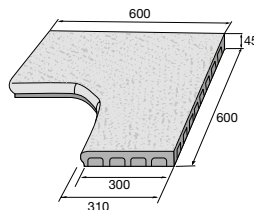
Bazénový lem BALI

Vnútroňý roh

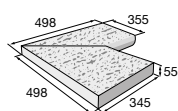

Priebežňý prvok

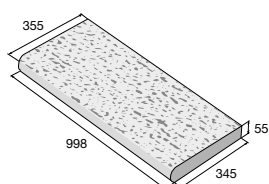
Bazénový lem OAK

Priebežňý

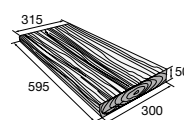

Vnútroňý roh

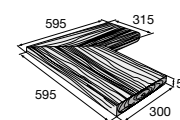
Bazénový lem BORNEO

Oblúk R 1,45

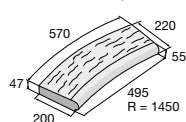

Oblúk R 1,45 POL

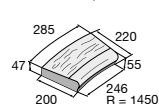

Oblúk R 0,5

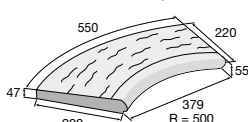

Priebežňý prvok

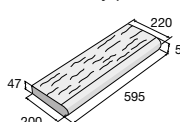

Vonkajší roh

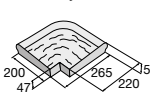

Vnútroňý roh

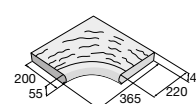
Bazénový lem BARK

Priebežňý prvok

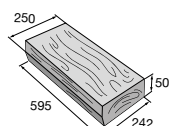

Vnútroňý roh

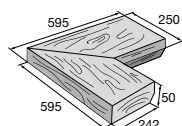
Bazénový lem SLATE

Priebežňý prvok

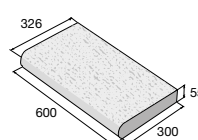

Vnútroňý roh

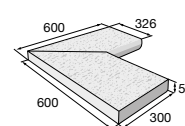

BAZÉNOVÉ LEMY



VERTO – slonovinová

výrobok	farba	povrch	cena (€/ks) s DPH
BALI – priebežný	biela	reliéfny	
BALI – vnútorný roh	biela	reliéfny	
BARK – priebežný	B hnedá	reliéfny	
	B béžová/hnedá, hnedá/čierna		
BARK – vnútorný roh	B hnedá	reliéfny	
	B béžová/hnedá, hnedá/čierna		
BORNEO – priebežný	čierna, karamelová	reliéfny	
BORNEO – oblúk R 0,5	čierna, karamelová	reliéfny	
BORNEO – oblúk R 1,45	čierna, karamelová	reliéfny	
BORNEO – oblúk R 1,45 POL	čierna, karamelová	reliéfny	
BORNEO – vnútorný roh	čierna, karamelová	reliéfny	
BORNEO – vonkajší roh	čierna, karamelová	reliéfny	
OAK – priebežný	béžová/svetlohnedá, tmavohnedá	reliéfny	
OAK – vnútorný roh	béžová/svetlohnedá, tmavohnedá	reliéfny	
SLATE – priebežný	slonovinová, šedá	reliéfny	
SLATE – vnútorný roh	slonovinová, šedá	reliéfny	
VERTO – priebežný	V slonovinová, šedá	reliéfny	
VERTO – vnútorný roh	V slonovinová, šedá	reliéfny	
VERTO – vonkajší roh	V slonovinová, šedá	reliéfny	
VERTO – vnútorný roh R 90–160	V slonovinová, šedá	reliéfny	
VERTO – roh R 0,49 POL	V slonovinová, šedá	reliéfny	
VERTO – oblúk R 1,45	V slonovinová, šedá	reliéfny	
VERTO – priebežný obojstranný	V slonovinová, šedá	reliéfny	



B Výrobky sú súčasťou systému BARK, str. 46.

V Výrobky sú súčasťou systému VERTO, str. 14, 54.

Montážne postupy pre bazénové lemy nájdete na str. 233.

Aktuálne ceny nájdete na www.presbeton.sk, alebo naskenovaním QR kódu.

DIELCE PRE STUDNE



Povrch hladký



prírodná

Betónové skruže slúžia na budovanie studní a šacht. Tieto skruže pre studne majú valcovitý tvar a z dôvodu presnejšieho a ľahšieho uloženia sú tvarované pre spojenie na pero a drážku. Všetky skruže sú mrazuvzdorné. Betónové poklopy na studne či šachty sú vyrobené z pohľadového betónu a dodávajú sa poľené. Jednotlivé dielce vďaka svojmu tvaru do seba zapadajú a tvoria pevný zámok. Tieto betónové poklopy je možné použiť na zakrytie studne či šachty vystavanej z betónových skruží, či iného materiálu. Všetky poklopy sú mrazuvzdorné a sú opatrené vnútorným ochranným systémom Protect System IN proti znečisteniu a prenikaniu vody.



Betónový poklop

Betónová skruž TBX 2-80

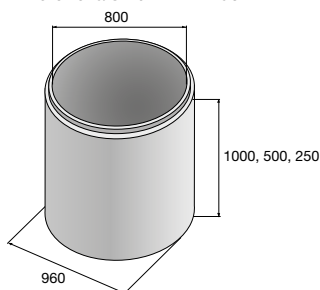

Betónová skruž TBX 2-100

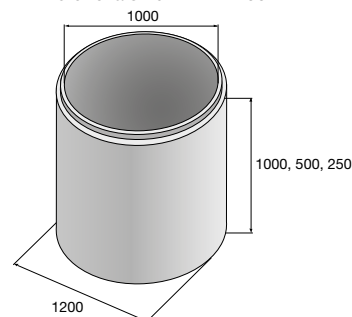

Betónový poklop TBH 6-80

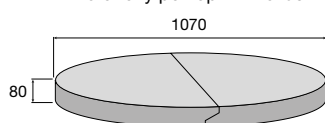

Betónový poklop TBH 6-100

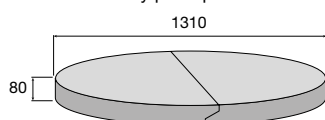

výrobok / typové označenie	farba	povrch	cena (€/ks) s DPH
Betónová skruž / TBX 2-100/100	☑️ prírodná	hladký	
Betónová skruž / TBX 2-100/50	☑️ prírodná	hladký	
Betónová skruž / TBX 2-100/25	☑️ prírodná	hladký	
Betónová skruž / TBX 2-80/100	☑️ prírodná	hladký	
Betónová skruž / TBX 2-80/50	☑️ prírodná	hladký	
Betónová skruž / TBX 2-80/25	☑️ prírodná	hladký	
Betónový poklop / TBH 6-100	☑️ prírodná	hladký	
Betónový poklop / TBH 6-80	☑️ prírodná	hladký	

Aktuálne ceny nájdete na www.presbeton.sk, alebo naskenovaním QR kódu.

Betónový poklop v hladkom prevedení je možné vyrobiť aj s otvorom (na základe individuálnej kalkulácie)

ZÁHRADNÉ DOPLNKY

Ide o praktické doplnky pre prácu na záhrade. Záhradné kompostéry sa oplatia všade tam, kde je produkovaný odpad (pokosená tráva, opadané lístie a konáre alebo biologicky rozložiteľný kuchynský odpad). Jednotlivé dosky s reliéfnym povrchom s dĺžkou 1,2 m sa do seba jednoducho zasúvajú a podľa potreby je možné navoliť výšku kompostéra, nie sú potrebné skrutky. Kompostér je mrazuvzdorný a je opatrený impregnáciou Protect System TOP proti znečisteniu a prenikaniu vody. Záhradný mostík PUENTE sa hodí do záhrad, či parkov ako dizajnový praktický doplnok vhodný na preklopenie potôčika, záhradných jazierok, alebo záhonov. Novinkou je vyvýšený záhon VARIO, ktorý ponúka stabilné a odolné riešenie záhonu na terasy alebo záhrady s nekvalitnou pôdou. Ich veľkou výhodou je jednoduchá montáž. Sú mrazuvzdorné a ošetrené impregnáciou Protect System TOP proti znečisteniu a prenikaniu vody.



Kompostér – zostava



Vyvýšený záhon VARIO – hnedá/čierna, jemný reliéf



Vyvýšený záhon BARK 1 – hnedá

STROMOVÁ MREŽA – povrch reliéfny

biela

N
Kompostér – povrch reliéfny

hnedá

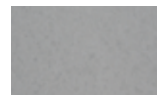
PUENTE – povrch hladký

prírodná

Vyvýšený záhon VARIO – povrch reliéfny



hnedá/čierna, jemný reliéf

Vyvýšený záhon BARK – povrch reliéfny

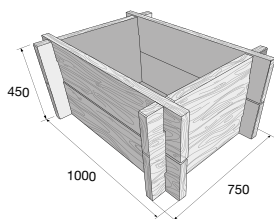

hnedá

Vyvýšený záhon BARK

BARK 1

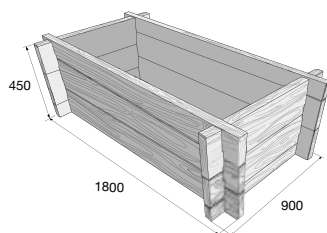

BARK 2/45



BARK 2/63

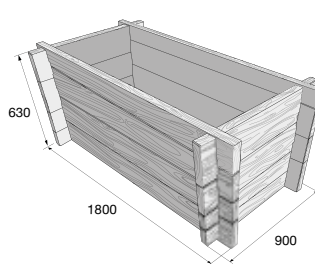

BARK 2/81

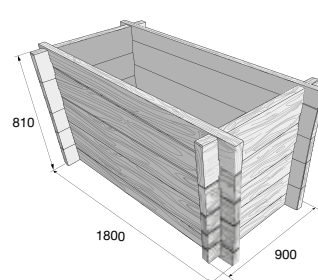
Kompostér

Základný prvok

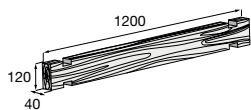

Ukončujúci prvok

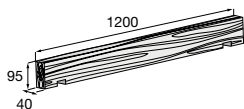

Zostava

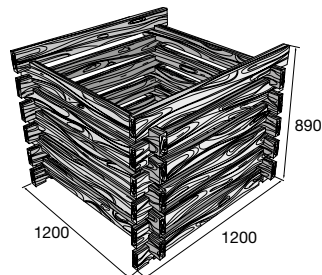
Záhradný mostík

PUENTE 2

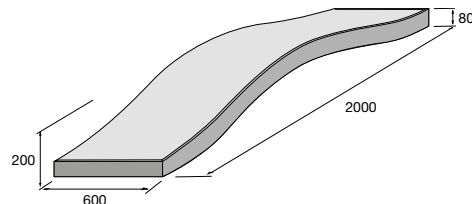
Vyvýšený záhon VARIO

VARIO 1 – zostava

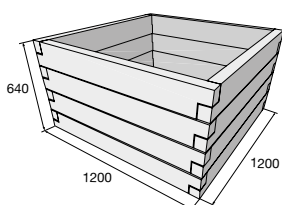

VARIO 2 – zostava

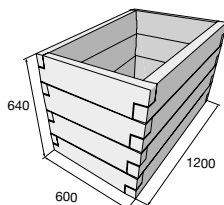

Základný prvok

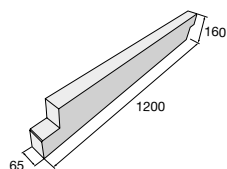

Polovičný prvok

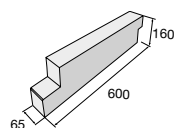
Stromová mreža

Stromová mreža – zostava 4 ks

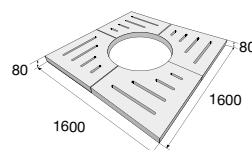

výrobok	farba	povrch	cena (€/ks) s DPH
Kompostér – základný prvok	hnedá	reliéfny	
Kompostér – ukončujúci prvok	hnedá	reliéfny	
Kompostér – zostava	hnedá	reliéfny	
Záhradný mostík PUENTE 2	prírodná	hladký	
Vyvýšený záhon BARK 1	hnedá	reliéfny	
Vyvýšený záhon BARK 2/45	hnedá	reliéfny	
Vyvýšený záhon BARK 2/63	N hnedá	reliéfny	
Vyvýšený záhon BARK 2/81	N hnedá	reliéfny	
Vyvýšený záhon VARIO 1 – zostava	hnedá/čierna	reliéfny	
Vyvýšený záhon VARIO 2 – zostava	N hnedá/čierna	reliéfny	
Vyvýšený záhon VARIO – základný prvok	hnedá/čierna	reliéfny	
Vyvýšený záhon VARIO – polovičný prvok	N hnedá/čierna	reliéfny	
Stromová mreža – zostava	N biela	reliéfny	

 Aktuálne ceny nájdete na www.presbeton.sk, alebo naskenovaním QR kódu.