

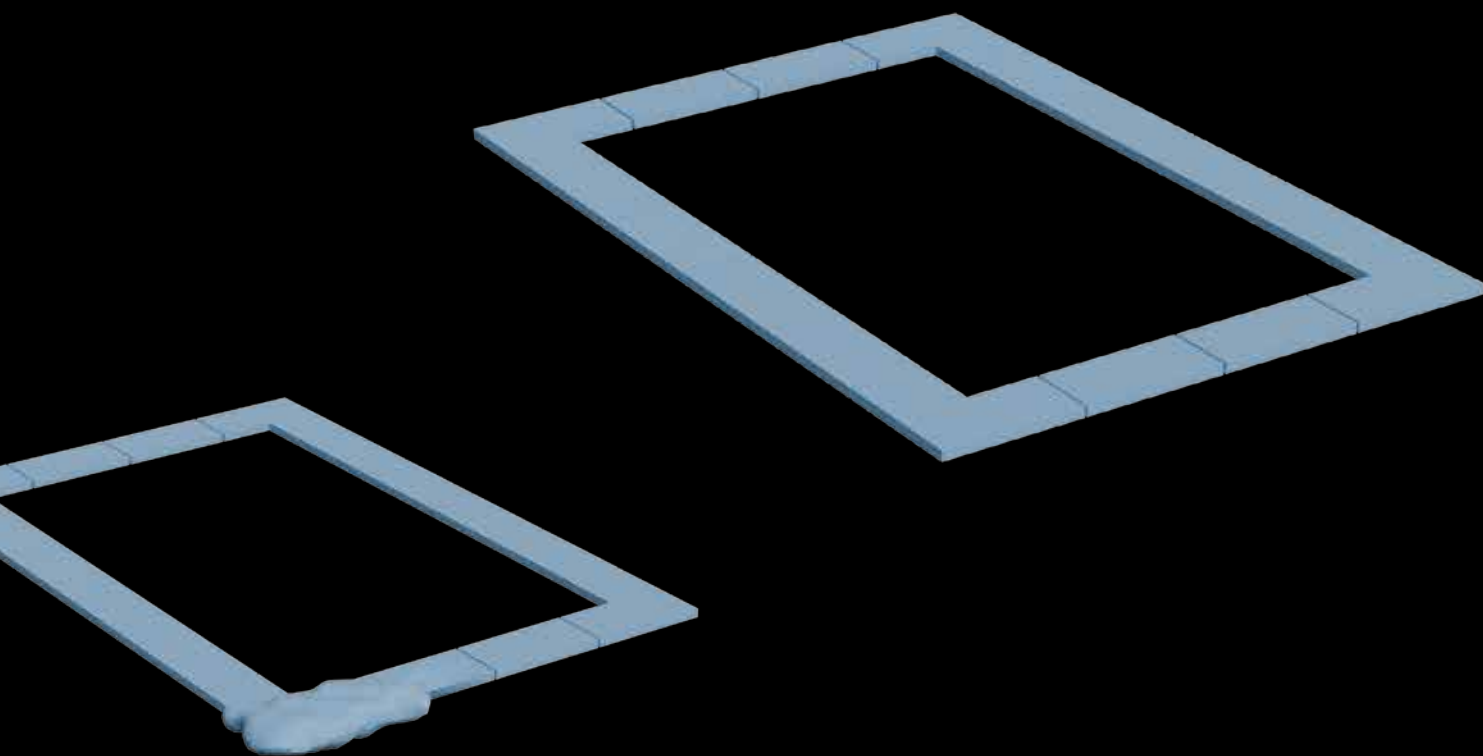

# BAZÉNOVÉ LEMY A DOPLNKY PRE ZÁHRADU

Bazénové lemy, dielce pre studne, vyvýšené záhony  
a kompostér

Výrobky z produkcie PRESBETON Nova, s.r.o.



# BAZÉNOVÉ LEMY

Bazénové lemy BALI, BARK a SLATE sú určené na olemovanie bazéna pravouhlého pôdorysu. Najnovšie sú v ponuke aj bazénové lemy OAK. Bazénové lemy BORNEO a VERTO sú určené na olemovanie ako bazénu pravouhlého pôdorysu, tak aj oválneho pôdorysu. Bazénové lemy je možné kombinovať predovšetkým s dlažbami z radu Natural, prípadne aj Plošnými dlažbami. Všetky bazénové lemy sú mrazuvzdorné a sú opatrené impregnáciou Protect System TOP proti znečisteniu a prenikaniu vody.



VERTO – slonovinová



BORNEO – karamelová, reliéfny



BARK – hnedá

**VERTO – povrch reliéfny**

slonovinová      šedá

**BARK – povrch reliéfny**

hnedá      běžová/hnedá      hnedá/čierna

**OAK – povrch reliéfny**

 běžová/  
sv. hnedá      **N** tmavohnedá **N**
**BORNEO – povrch reliéfny**

čierna      karamelová

**BALI – povrch reliéfny**



prírodná

**SLATE – povrch reliéfny**

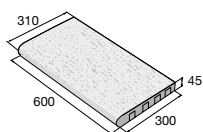

slonovinová      šedá

**Bazénový lem VERTO**

Priebežný prvok

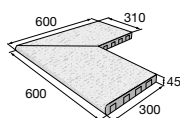

Vonkajší roh



Oblúk R1,45

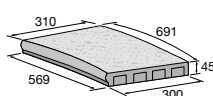

Roh R 0,49 PUL

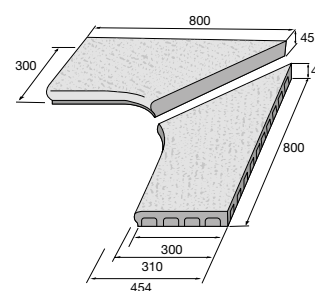

Vnútrohý roh

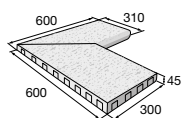

Priebežný obojstranný

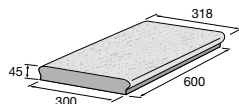

Vnútrohý roh R 90-160

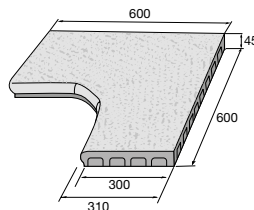
**Bazénový lem BALI**

Vnútrohý roh

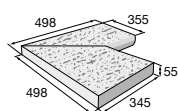

Priebežný prvok

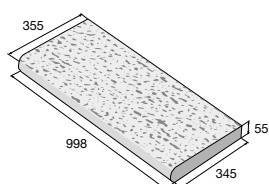
**Bazénový lem OAK**

Priebežný

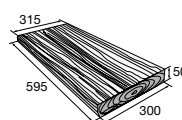

Vnútrohý roh

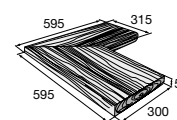
**Bazénový lem BORNEO**

Oblúk R 1,45

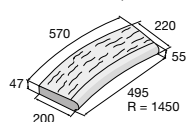

Oblúk R 1,45 PUL

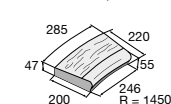

Oblúk R 0,5

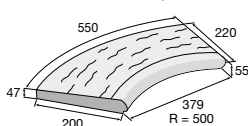

Priebežný prvok

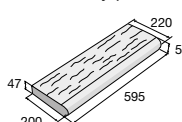

Vonkajší roh

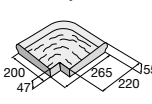

Vnútrohý roh

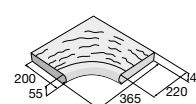
**Bazénový lem BARK**

Priebežný prvok

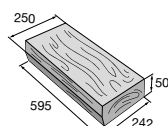

Vnútrohý roh

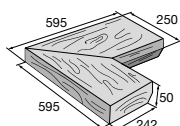
**Bazénový lem SLATE**

Priebežný prvok

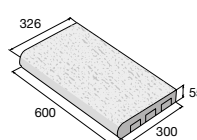

Vnútrohý roh

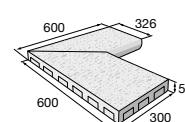

# BAZÉNOVÉ LEMY



VERTO – slonovinová

výrobok	farba	povrch	cena (€/ks) s DPH
BALI – priebežný	prírodná	reliéfny	
BALI – vnútorný roh	prírodná	reliéfny	
BARK – priebežný	<b>B</b> hnedá	reliéfny	
	<b>B</b> béžová/hnedá, hnedá/čierna		
BARK – vnútorný roh	<b>B</b> hnedá	reliéfny	
	<b>B</b> béžová/hnedá, hnedá/čierna		
BORNEO – priebežný	čierna, karamelová	reliéfny	
BORNEO – oblúk R 0,5	čierna, karamelová	reliéfny	
BORNEO – oblúk R 1,45	čierna, karamelová	reliéfny	
BORNEO – oblúk R 1,45 PUL	čierna, karamelová	reliéfny	
BORNEO – vnútorný roh	čierna, karamelová	reliéfny	
BORNEO – vonkajší roh	čierna, karamelová	reliéfny	
OAK – priebežný	<b>N</b> béžová/svetlohnedá, tmavohnedá	reliéfny	
OAK – vnútorný roh	<b>N</b> béžová/svetlohnedá, tmavohnedá	reliéfny	
SLATE – priebežný	slonovinová, šedá	reliéfny	
SLATE – vnútorný roh	slonovinová, šedá	reliéfny	
VERTO – priebežný	<b>V</b> slonovinová, šedá	reliéfny	
VERTO – vnútorný roh	<b>V</b> slonovinová, šedá	reliéfny	
VERTO – vonkajší roh	<b>V</b> slonovinová, šedá	reliéfny	
VERTO – vnútorný roh R 90–160	<b>V</b> <b>N</b> slonovinová, šedá	reliéfny	
VERTO – roh R 0,49 PUL	<b>V</b> slonovinová, šedá	reliéfny	
VERTO – oblúk R 1,45	<b>V</b> slonovinová, šedá	reliéfny	
VERTO – priebežný obojstranný	<b>V</b> slonovinová, šedá	reliéfny	



**B** Výrobky sú súčasťou systému BARK, str. 13, 56.

**V** Výrobky sú súčasťou systému VERTO, str. 14, 62.

Montážne postupy pre bazénové lemy nájdete na str. 233.

Aktuálne ceny nájdete na [www.presbeton.sk](http://www.presbeton.sk), alebo naskenovaním QR kódu.

# DIELCE PRE STUDNE



Betónové skruže slúžia na budovanie studní a šacht. Tieto skruže pre studne majú valcovitý tvar a z dôvodu presnejšieho a ľahšieho uloženia sú tvarované pre spojenie na pero a drážku. Všetky skruže sú mrazuvzdorné. Betónové poklopy na studne či šachty sú vyrobené z pohľadového betónu a dodávajú sa poľené. Jednotlivé dielce vďaka svojmu tvaru do seba zapadajú a tvoria pevný zámok. Tieto betónové poklopy je možné použiť na zakrytie studne či šachty vystavanej z betónových skruží, či iného materiálu. Všetky poklopy sú mrazuvzdorné a sú opatrené vnútorným ochranným systémom Protect System IN proti znečisteniu a prenikaniu vody. Reliéfny poklop TBH 6-100/R je navyše opatrený na povrchu impregnáciou Protect System TOP.

## Poklop TBH 6-100/R – povrch reliéfny

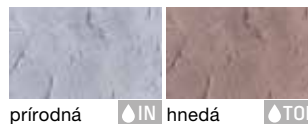

prírodná IN hnedá TOP

## Povrch hladký



prírodná IN



Betónový poklop

Betónový poklop TBH 6-80

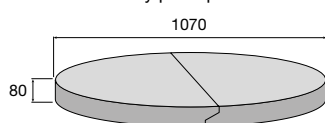

Betónový poklop TBH 6-100

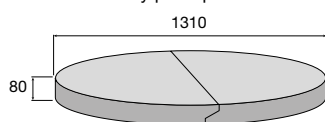

Betónový poklop TBH 6-100/R

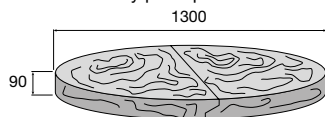

Betónová skruž TBX 2-80

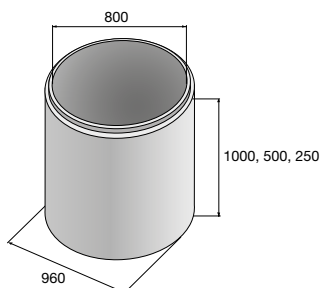

Betónová skruž TBX 2-100

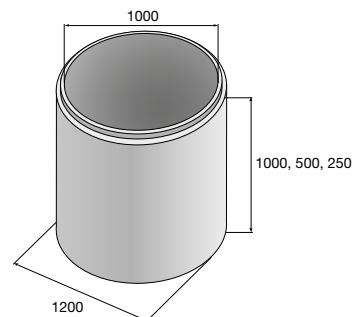

výrobok / typové označenie	farba	povrch	cena (€/ks) s DPH
Betónová skruž / TBX 2-100/100	prírodná	hladký	
Betónová skruž / TBX 2-100/50	prírodná	hladký	
Betónová skruž / TBX 2-100/25	prírodná	hladký	
Betónová skruž / TBX 2-80/100	prírodná	hladký	
Betónová skruž / TBX 2-80/50	prírodná	hladký	
Betónová skruž / TBX 2-80/25	prírodná	hladký	
Betónový poklop / TBH 6-100/R	prírodná hnedá	reliéfny reliéfny	
Betónový poklop / TBH 6-100	prírodná	hladký	
Betónový poklop / TBH 6-80	prírodná	hladký	



Reliéfny poklop je vhodným doplnkom k Natural dlažbám, od str. 54.

Aktuálne ceny nájdete na [www.presbeton.sk](http://www.presbeton.sk), alebo naskenovaním QR kódu.

Betónový poklop v hladkom prevedení je možné vyrobiť aj s otvorom (na základe individuálnej kalkulácie)

# ZÁHRADNÉ DOPLNKY

Ide o praktické doplnky pre prácu na záhrade. Záhradné kompostéry sa oplatia všade tam, kde je produkovaný odpad (pokosená tráva, opadané lístie a konáre alebo kuchynský odpad). Jednotlivé dosky s reliéfnym povrchom s dĺžkou 1,2 m sa do seba jednoducho zasúvajú a podľa potreby je možné navoliť výšku kompostéra, nie sú potrebné skrutky. Kompostér je mrazuvzdorný a je opatrený impregnáciou Protect System TOP proti znečisteniu a prenikaniu vody. Záhradný mostík PUENTE sa hodí do záhrad, či parkov ako dizajnový praktický doplnok vhodný na preklopenie potôčika, záhradných jazierok, alebo záhonov. Novinkou sú vyvýšené záhony BARK a VARIO ponúkajúce stabilné a odolné riešenie záhonov pre terasy alebo záhrady s nekvalitnou pôdou. Ich veľkou výhodou je jednoduchá montáž. Sú mrazuvzdorné a ošetrené impregnáciou Protect System TOP proti znečisteniu a prenikaniu vody.



Kompostér – zostava



Vyvýšený záhon – tmavohnedá, hrubý reliéf



Vyvýšený záhon BARK 1 – hnedá

**Vyvýšený záhon BARK – povrch reliéfny** TOP

 hnedá **N**
**Kompostér – povrch reliéfny** TOP

hnedá

**Vyvýšený záhon VARIO – povrch reliéfny** TOP

 hnedá/čierna  
jemný reliéf **N**

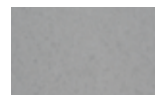
 tmavohnedá  
hrubý reliéf **N**
**PUENTE – povrch hladký** IN

prírodná

**Kompostér**

Základný prvok

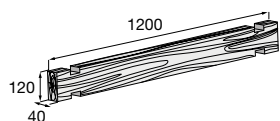

Ukončujúci prvok

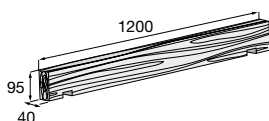

Zostava

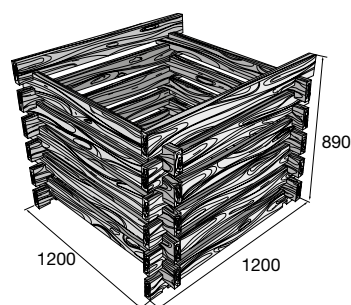
**Záhradný mostík**

PUENTE 2

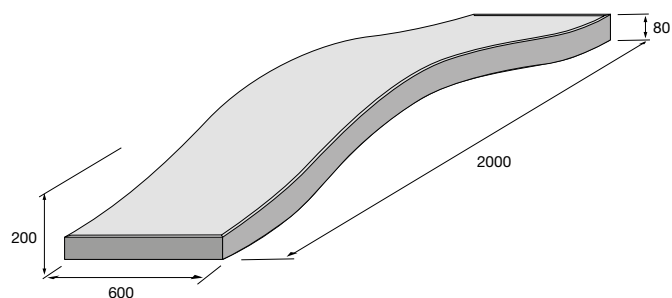
**Vyvýšený záhon BARK**

BARK 1

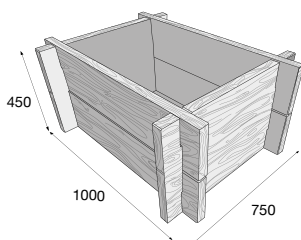

BARK 2

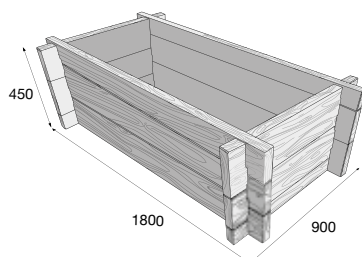
**Vyvýšený záhon VARIO**

Základný prvok

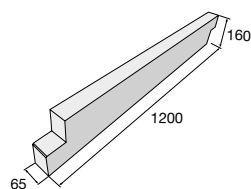

Zostava

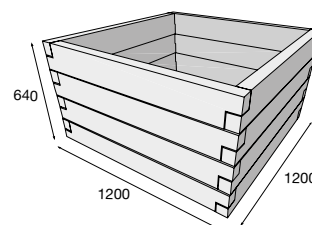

výrobok	farba	povrch	cena (€/ks) s DPH
Kompostér – základný prvok	hnedá	reliéfny	
Kompostér – ukončujúci prvok	hnedá	reliéfny	
Kompostér – zostava	hnedá	reliéfny	
Záhradný mostík PUENTE 2	prírodná	hladký	
Vyvýšený záhon BARK 1	<b>N</b> hnedá	reliéfny	
Vyvýšený záhon BARK 2	<b>N</b> hnedá	reliéfny	
Vyvýšený záhon VARIO – zostava	<b>N</b> hnedá/čierna, tmavohnedá	reliéfny	
Vyvýšený záhon VARIO – základný prvok	<b>N</b> hnedá/čierna, tmavohnedá	reliéfny	

 Aktuálne ceny nájdete na [www.presbeton.sk](http://www.presbeton.sk), alebo naskenovaním QR kódu.