

SCHODIŠŤOVÉ PRVKY

K rodinným a bytovým domům, do zahrad
a k veřejným budovám

Výrobky z produkce PRESBETON Nova, s.r.o.

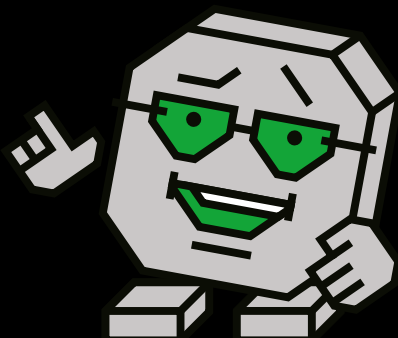

SCHODIŠŤOVÉ STUPNĚ

Schodišťové stupně jsou vyrobeny z pohledového betonu a jsou určeny do exteriéru. Své využití najdou v zahradách či v blízkosti rodinných domů a u veřejných budov. V nabídce je hladká a tryskaná povrchová úprava a k dispozici jsou v přírodním provedení. Všechny schodišťové stupně jsou mrazuvzdorné a ošetřené vnitřním ochranným systémem Protect System IN proti znečištění a pronikání vody.



Podestový schodišťový stupeň – přírodní, hladký

Schodišťové stupně přímé

Schodišťový stupeň přímý

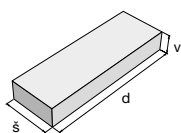

Podestový schodišťový stupeň

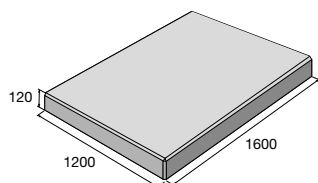

Schodišťový stupeň s protiskluzovým páskem

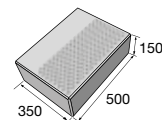
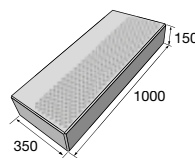

Schodišťové stupně rohové a nájezdové

Schodišťový stupeň rohový

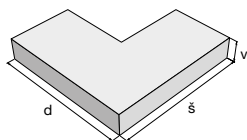

Schodišťový stupeň nájezdový

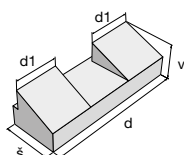

Schodiště rohové 90°

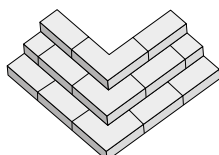

Rohové 135°

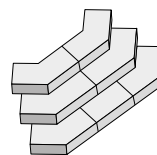

Schodiště s nájezdem

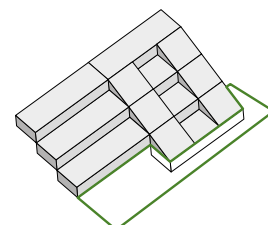



Povrch hladký



přírodní

Povrch tryskaný



přírodní

Schodišťové stupně obloukové

Schodišťový stupeň obloukový

Středová podesta

Schodiště se středovým stupněm

Schodiště se středovou podestou

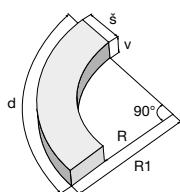

R1 – vnější poloměr

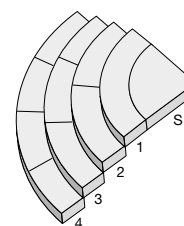
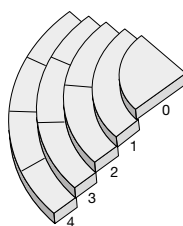
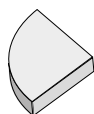

Schodišťové stupně přímé

výrobek	povrch	rozměr d x š x v (mm)	cena (Kč/ks) s DPH
Stupeň přímý	hladký, tryskaný	600–1 600 x 350 x 150	
Stupeň podestový	hladký, tryskaný	1 600 x 1 200 x 120	

Stupně přímé lze vyrobit i ve výškách 160, 170, 180 a 190 mm a i v jiných barevných variantách. Bližší info na tel.: 603 198 248.

Schodišťový stupeň s protiskluzovým páskem

výrobek	povrch	rozměr d x š x v (mm)	cena (Kč/ks) s DPH
Stupeň s protiskluzovým páskem SPL 100	hladký	1000 x 350 x 150	
Stupeň s protiskluzovým páskem SPL 50	hladký	500 x 350 x 150	

Schodišťové stupně rohové a nájezdové

výrobek	povrch	rozměry d x š x v (mm)	cena (Kč/ks) s DPH
Stupeň rohový 90°	hladký	900 x 350 x 150	
	tryskaný	900 x 350 x 150	
Stupeň rohový 135°	hladký	750 x 350 x 150	
	tryskaný	750 x 350 x 150	
Stupeň nájezdový	hladký	1 000 x 350 x 150/300	
	tryskaný	1 000 x 350 x 150/300	

Schodišťové stupně obloukové

výrobek	povrch	rozměry d x š x v (mm)	počet ks do 180°	vnější poloměr R1 (mm)	cena (Kč/ks) s DPH
S – Středová podesta výplň stupně č. 1 – 90°	hladký	1 036 x 660 x 150	2	650	
	tryskaný	1 036 x 660 x 150	2	650	
O – Středová podesta samostatný stupeň 90°	hladký	1 068 x 680 x 150	2	670	
	tryskaný	1 068 x 680 x 150	2	670	
1. Stupeň obloukový 90°	hladký	1 587 x 350 x 150	2	1010	
	tryskaný	1 587 x 350 x 150	2	1010	
2. Stupeň obloukový 45°	hladký	1 052 x 350 x 150	4	1340	
	tryskaný	1 052 x 350 x 150	4	1340	
3. Stupeň obloukový 30°	hladký	874 x 350 x 150	6	1670	
	tryskaný	874 x 350 x 150	6	1670	
4. Stupeň obloukový 22,5°	hladký	785 x 350 x 150	8	2 000	
	tryskaný	785 x 350 x 150	8	2 000	
5. Stupeň obloukový 30°	hladký	1 220 x 350 x 150	6	2 330	
	tryskaný	1 220 x 350 x 150	6	2 330	
6. Stupeň obloukový 22,5°	hladký	1 045 x 350 x 150	8	2 660	
	tryskaný	1 045 x 350 x 150	8	2 660	
7. Stupeň obloukový 30°	hladký	1 566 x 350 x 150	6	2 990	
	tryskaný	1 566 x 350 x 150	6	2 990	
8. Stupeň obloukový 22,5°	hladký	1 304 x 350 x 150	8	3 320	
	tryskaný	1 304 x 350 x 150	8	3 320	
9. Stupeň obloukový 30°	hladký	1 911 x 350 x 150	6	3 650	
	tryskaný	1 911 x 350 x 150	6	3 650	
10. Stupeň obloukový 22,5°	hladký	1 563 x 350 x 150	8	3 980	
	tryskaný	1 563 x 350 x 150	8	3 980	

Aktuální ceny najdete na www.presbeton.cz, nebo naskenováním QR kódu.

MONTOVANÁ SCHODIŠTĚ



Montovaná schodiště jsou určena pro venkovní použití. Schodišťové desky, podesty, schodnice a podpěry se vyrábí z hladkého pohledového betonu, případně je možné je dodat v celotryskané variantě. U schodišťových desek a podest hladkého provedení se běžně provádí protiskuzová úprava pomocí podélného pemrlovaného pásku. Standardně se vyrábí v přírodním provedení, ale na objednávku je lze dodat také v cihlové, okrové, pískovcové nebo v pískové barvě. Probarvené betony se vyrábějí pouze v tryskaném provedení. Jsou mrazuvzdorné a jsou opatřeny vnitřním ochranným systémem Protect System IN proti znečištění a pronikání vody. Montovaná schodiště se vyrábí na zakázku dle individuálních požadavků zákazníka. Celková cena a termín dodání vychází z náročnosti celé zakázky.

Povrch hladký



přírodní

Povrch tryskaný



přírodní



Montované schodiště – přírodní, povrch tryskaný

Jednotlivé prvky montovaných schodišť:

- 1) **Schodišťové desky** – hloubka 300, 350 a 400 mm, tloušťka 80 mm, maximální délka 2 450 mm. Schodišťové desky hloubky 400 mm se používají zpravidla při rekonstrukcích, kde není instalována nová schodnice.
- 2) **Podesta** – max. rozměr 2 450 × 2 450 mm, tloušťka 80 mm.
- 3) **Schodnice** – průřez 120 × 170 mm, pro hloubku schodišťových desek 300 a 350 mm a výšku stupně 170 mm (maximálně 10 stupňů × 170 mm – viz. obr. 3). Dále vyrábíme schodnice průřez 150 × 250 mm (s podpěrou nebo bez – viz. obr. 3a), pro hloubku schodišťových desek 350 mm a atyp průřez 150 × 250 mm s kvádrem (bez podpěry – viz. obr. 3b). Tyto atypické schodnice se používají u rekonstrukcí schodišť do panelových a bytových domů, kdy jsou ramena schodnice kotvena pod stávající podestou do obvodové zdi domu. Důležitým hlediskem pro výběr správného typu schodnice je také šířka schodiště a výškový rozdíl.
- 4) **Podpěra schodnice**
 - průřez podpěry 120 × 120 mm (pro schodnici 120 × 170 mm)
 - průřez podpěry 140 × 120 mm (pro schodnici 150 × 250 mm)

Přípravu pro zábradlí (závitová pouzdra) možno umístit do schodišťových desek nebo podesty.

Povrchová úprava:

Schodišťové desky a podesty – pohledový beton s pemrlovaným protiskuzovým páskem nebo tryskaný beton. Schodnice a podpěra – pohledový beton, tryskaný beton.

Barevnost:

Standardně se prvky montovaného schodiště vyrábí v přírodním provedení. Na objednávku lze prvky dodat také v barevném provedení cihlová, okrová, pískovcová nebo písková. Probarvené betony se vyrábějí pouze v tryskaném provedení.

Zakázky na výrobu betonových schodišťových stupňů a montovaných schodišť přijímá prodejní oddělení provozovny OLOMOUC (Chválkovice). Termíny zpracování jsou dány rozsahem požadavku a množstvím poptávek a pohybují se od 2–14 pracovních dnů.

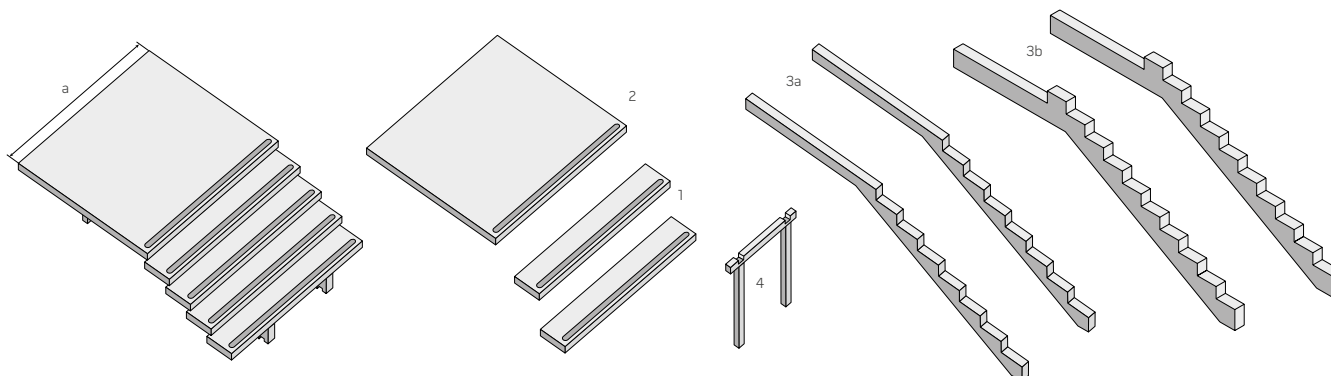

SCHODIŠŤOVÉ STUPNĚ SPV



Schodišťové stupně SPV jsou vyráběny vibrolisováním a jsou určeny do exteriéru. V nabídce je hladká a tryskaná povrchová úprava a k dispozici jsou v různých barevných provedeních. Své využití najdou v zahradách či v blízkosti rodinných domů a u veřejných budov. Všechny schodišťové stupně jsou mrazuvzdorné a jsou opatřeny vnitřním ochranným systémem Protect System IN proti znečištění a pronikání vody.

Povrch hladký



přírodní



pískovec mix



colormix Piano



colormix Domino



colormix Nuevo

Povrch tryskaný



přírodní



Stupeň přímý SPV – colormix Domino



Stupeň přímý SPV – přírodní, tryskaný

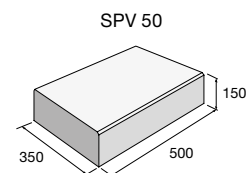
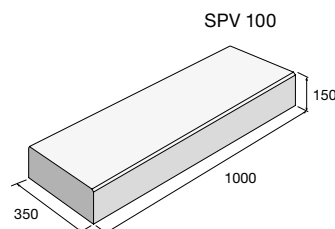
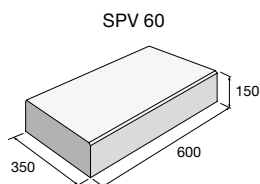
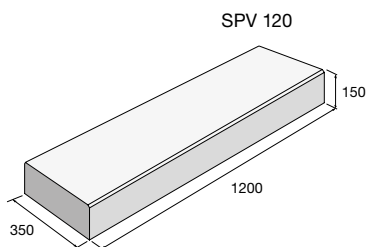

výrobek	barva	povrch	cena (Kč/ks) s DPH
Stupeň přímý SPV 120	přírodní	hladký	
	přírodní	tryskaný	
Stupeň přímý SPV 60	přírodní	hladký	
	přírodní	tryskaný	
Stupeň přímý SPV 100	přírodní, pískovec mix, Piano, Domino, Nuevo	hladký	
	přírodní	tryskaný	
Stupeň přímý SPV 50	přírodní, pískovec mix, Piano, Domino, Nuevo	hladký	
	přírodní	tryskaný	

Aktuální ceny najdete na www.presbeton.cz, nebo naskenováním QR kódu.

NATURAL SCHODY

Natural schody jsou zdařilou imitací přírodních materiálů, jako je dřevo a kámen. Schody byly navrženy jako vhodný doplněk k natural dlažbám, ale lze je také velmi efektivně kombinovat i s jinými betonovými prvky. Tyto schody najdou své uplatnění v zahradách, na terasách nebo u domu k překonání malého převýšení. Jsou mrazuvzdorné a opatřené vnitřním ochranným systémem Protect System IN proti znečištění a pronikání vody. Většina z nich je pak dále na povrchu ošetřena impregnací Protect System TOP.

Schod FURIE – povrch reliéfní TOP



přírodní

černá

pískovcová

Schod OAK – povrch reliéfní TOP



běžová/sv. hnědá

tmavě hnědá

Schod VERTO – povrch reliéfní TOP



slonovinová

šedá



Schod ROUND – bílá



Schod OAK – běžová/sv. hnědá

Schod BARK 1

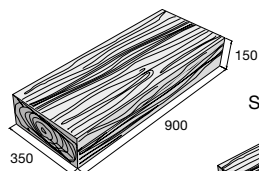

Schod BARK 2

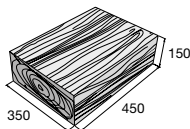

Schod FURIE 1

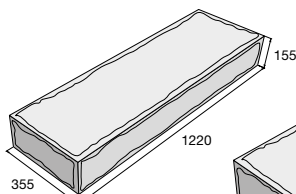

Schod FURIE 2

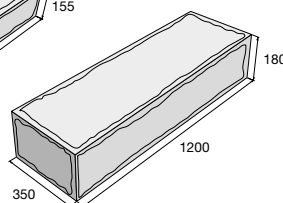

Schod WOODY 1

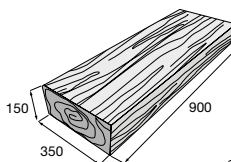

Schod WOODY 2

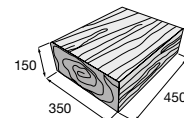

Schod VERTO 1

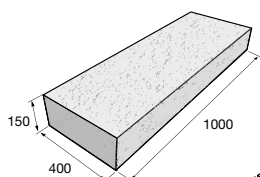

Schod VERTO 2

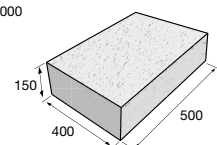

Schod OAK 1

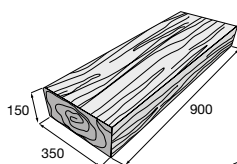

Schod OAK 2

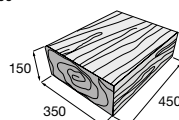

Schod PATERN 1

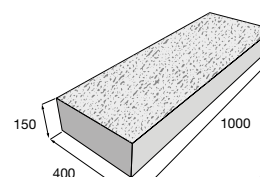

Schod PATERN 2

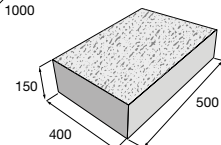

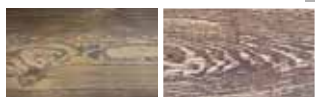
Schod WOODY – povrch reliéfní

hnědá/černá béžová/sv. hnědá

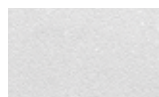
Schod PATTERN – povrch reliéfní

bílá

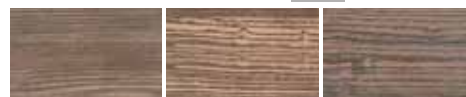
Schod BARK – povrch reliéfní

hnědá béžová/hnědá hnědá/černá

Schod DUO STONE – štipaný/rumplovaný

šedočerná okrová

Schod ROUND – povrch reliéfní

bílá



Schod BARK – hnědá/černá



Schod DUO STONE – šedočerná

Schod ROUND

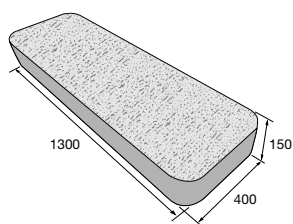

Schod DUO STONE

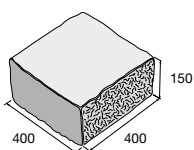

DS Výrobek je součástí systému DUO STONE, str. 126.

B Výrobek je součástí systému BARK, str. 46.

V Výrobek je součástí systému VERTO, str. 54.

Natural schody imitující přírodní materiály jsou vhodným doplňkem k Natural dlažbám, které najdete od str. 44.

výrobek	barva	povrch	cena (Kč/ks) s DPH
Schod BARK 1	B hnědá, béžová/hnědá, hnědá/černá	reliéfní	
Schod BARK 2	B hnědá, béžová/hnědá, hnědá/černá	reliéfní	
Schod FURIE 1	přírodní, černá, pískovcová	reliéfní	
Schod FURIE 2	přírodní	reliéfní	
Schod WOODY 1	béžová/sv. hnědá	reliéfní	
	hnědá/černá	reliéfní	
Schod WOODY 2	béžová/sv. hnědá	reliéfní	
	hnědá/černá	reliéfní	
Schod OAK 1	béžová/sv. hnědá, tmavě hnědá	reliéfní	
Schod OAK 2	béžová/sv. hnědá, tmavě hnědá	reliéfní	
Schod PATTERN 1	bílá	reliéfní	
Schod PATTERN 2	bílá	reliéfní	
Schod ROUND	N bílá	reliéfní	
Schod VERTO 1	V slonovinová, šedá	reliéfní	
Schod VERTO 2	V slonovinová, šedá	reliéfní	
Schod DUO STONE	DS šedočerná, okrová	štipaný/rumplovaný	



Aktuální ceny najdete na www.presbeton.cz, nebo naskenováním QR kódu.