

# SCHODIŠŤOVÉ PRVKY

K rodinným a bytovým domům, do zahrad  
a k veřejným budovám

Výrobky z produkce PRESBETON Nova, s.r.o.

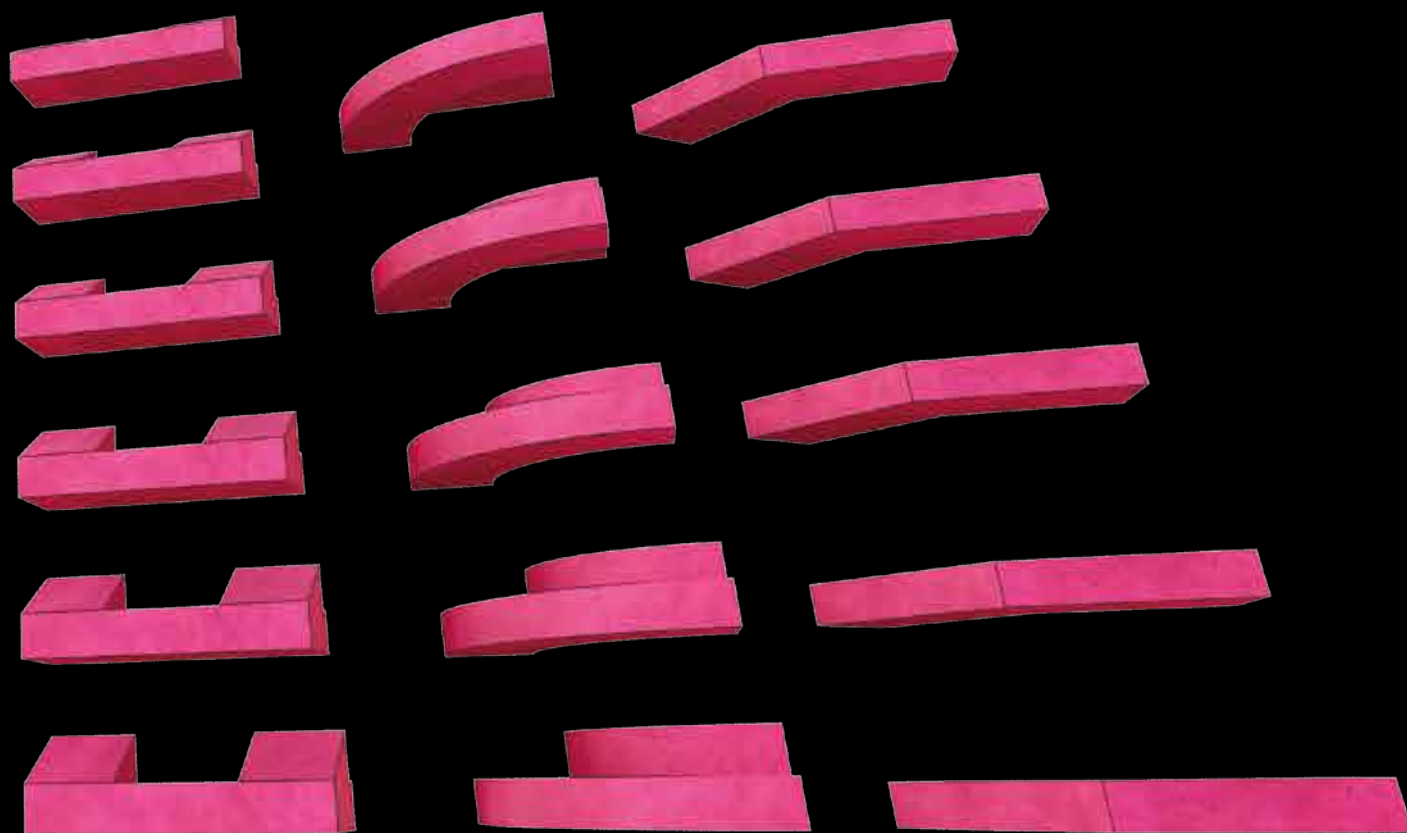

# SCHODIŠŤOVÉ STUPNĚ

Schodišťové stupně jsou vyrobeny z pohledového betonu a jsou určeny do exteriéru. Své využití najdou v zahradách či v blízkosti rodinných domů a u veřejných budov. V nabídce je hladká a tryskaná povrchová úprava a k dispozici jsou v přírodním provedení. Všechny schodišťové stupně jsou mrazuvzdorné a ošetřené vnitřním ochranným systémem Protect System IN proti znečištění a pronikání vody.



Podestový schodišťový stupeň – přírodní, hladký

## Schodišťové stupně přímé

Schodišťový stupeň přímý

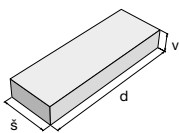

Podestový schodišťový stupeň

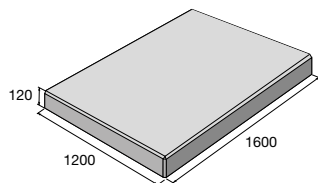

## Schodišťové stupně rohové a nájezdové

Schodišťový stupeň rohový

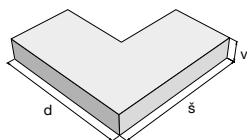

Schodišťový stupeň nájezdový

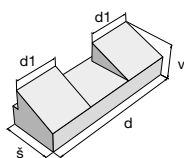

Schodiště rohové 90°

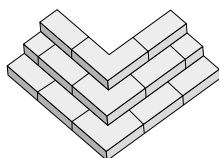

Rohové 135°

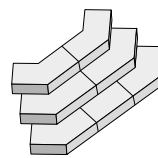

Schodiště s nájezdem

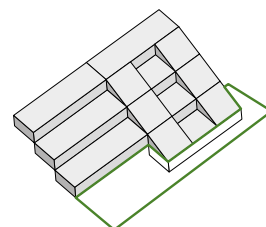



**Povrch hladký**



přírodní

**Povrch tryskaný**



přírodní

## Schodišťové stupně obloukové

Schodišťový stupeň obloukový

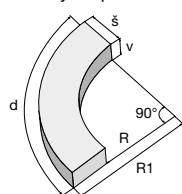

R1 – vnější poloměr

Středová podesta

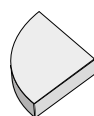

Schodiště se středovým stupněm

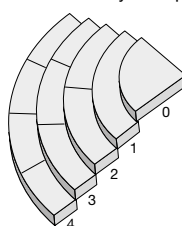

Schodiště se středovou podestou

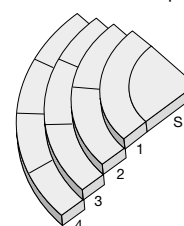

## Schodišťové stupně přímé

výrobek	povrch	rozměr d × š × v (mm)	cena (Kč/ks) s DPH
Stupeň přímý	hladký, tryskaný	600–1 600 × 350 × 150	
Stupeň podestový	hladký, tryskaný	1 600 × 1 200 × 120	

Stupně přímé lze vyrobit i ve výškách 160, 170, 180 a 190 mm a i v jiných barevných variantách. Bližší info na tel.: 603 198 248.

## Schodišťové stupně rohové a nájezdové

výrobek	povrch	rozměry d × š × v (mm)	cena (Kč/ks) s DPH
Stupeň rohový 90°	hladký	900 × 350 × 150	
	tryskaný	900 × 350 × 150	
Stupeň rohový 135°	hladký	750 × 350 × 150	
	tryskaný	750 × 350 × 150	
Stupeň nájezdový	hladký	1 000 × 350 × 150/300	
	tryskaný	1 000 × 350 × 150/300	

## Schodišťové stupně obloukové

výrobek	povrch	rozměry d × š × v (mm)	počet ks do 180°	vnější poloměr R1 (mm)	cena (Kč/ks) s DPH
S – Středová podesta výplň stupně č. 1 – 90°	hladký	1 036 × 660 × 150	2	650	
	tryskaný	1 036 × 660 × 150	2	650	
O – Středová podesta samostatný stupeň 90°	hladký	1 068 × 680 × 150	2	670	
	tryskaný	1 068 × 680 × 150	2	670	
1. Stupeň obloukový 90°	hladký	1 587 × 350 × 150	2	1010	
	tryskaný	1 587 × 350 × 150	2	1010	
2. Stupeň obloukový 45°	hladký	1 052 × 350 × 150	4	1340	
	tryskaný	1 052 × 350 × 150	4	1340	
3. Stupeň obloukový 30°	hladký	874 × 350 × 150	6	1670	
	tryskaný	874 × 350 × 150	6	1670	
4. Stupeň obloukový 22,5°	hladký	785 × 350 × 150	8	2 000	
	tryskaný	785 × 350 × 150	8	2 000	
5. Stupeň obloukový 30°	hladký	1 220 × 350 × 150	6	2 330	
	tryskaný	1 220 × 350 × 150	6	2 330	
6. Stupeň obloukový 22,5°	hladký	1 045 × 350 × 150	8	2 660	
	tryskaný	1 045 × 350 × 150	8	2 660	
7. Stupeň obloukový 30°	hladký	1 566 × 350 × 150	6	2 990	
	tryskaný	1 566 × 350 × 150	6	2 990	
8. Stupeň obloukový 22,5°	hladký	1 304 × 350 × 150	8	3 320	
	tryskaný	1 304 × 350 × 150	8	3 320	
9. Stupeň obloukový 30°	hladký	1 911 × 350 × 150	6	3 650	
	tryskaný	1 911 × 350 × 150	6	3 650	
10. Stupeň obloukový 22,5°	hladký	1 563 × 350 × 150	8	3 980	
	tryskaný	1 563 × 350 × 150	8	3 980	

Aktuální ceny najdete na [www.presbeton.cz](http://www.presbeton.cz), nebo naskenováním QR kódu.

# MONTOVANÁ SCHODIŠTĚ



Montovaná schodiště jsou určena pro venkovní použití. Schodišťové desky, podesty, schodnice a podpěry se vyrábí z hladkého pohledového betonu, případně je možné je dodat v celotryskané variantě. U schodišťových desek a podest se běžně provádí protiskluzová úprava pomocí podélného pemrlovaného pásku. Standardně se vyrábí v přírodním provedení, ale na objednávku je lze dodat také v cihlové, okrové, pískovcové nebo v pískové barvě. Probarvené betony se vyrábějí pouze v tryskaném provedení. Jsou mrazuvzdorné a jsou opatřeny vnitřním ochranným systémem Protect System IN proti znečištění a pronikání vody. Montovaná schodiště se vyrábí na zakázku dle individuálních požadavků zákazníka. Celková cena a termín dodání vychází z náročnosti celé zakázky.

## Povrch hladký



přírodní

## Povrch tryskaný



přírodní



Montované schodiště – přírodní, povrch tryskaný

## Jednotlivé prvky montovaných schodišť:

- 1) **Schodišťové desky** – hloubka 300, 350 a 400 mm, tloušťka 80 mm, maximální délka 2 450 mm. Schodišťové desky hloubky 400 mm se používají zpravidla při rekonstrukcích, kde není instalována nová schodnice.
- 2) **Podesta** – max. rozměr 2 450 × 2 450 mm, tloušťka 80 mm.
- 3) **Schodnice** – průřez 120 × 170 mm, pro hloubku schodišťových desek 300 a 350 mm a výšku stupně 170 mm (maximálně 10 stupňů × 170 mm – viz. obr. 3). Dále vyrábíme schodnice průřez 150 × 250 mm (s podpěrou nebo bez – viz. obr. 3a), pro hloubku schodišťových desek 350 mm a atyp průřez 150 × 250 mm s kvádrem (bez podpěry – viz. obr. 3b). Tyto atypické schodnice se používají u rekonstrukcí schodišť do panelových a bytových domů, kdy jsou ramena schodnice kotvena pod stávající podestou do obvodové zdi domu. Důležitým hlediskem pro výběr správného typu schodnice je také šířka schodiště a výškový rozdíl.
- 4) **Podpěra schodnice**
  - průřez podpěry 120 × 120 mm (pro schodnici 120 × 170 mm)
  - průřez podpěry 140 × 120 mm (pro schodnici 150 × 250 mm)

Přípravu pro zábradlí (závitová pouzdra) možno umístit do schodišťových desek nebo podesty.

## Povrchová úprava:

Schodišťové desky a podesty – pohledový beton s pemrlovaným protiskluzovým páskem nebo tryskaný beton. Schodnice a podpěra – pohledový beton, tryskaný beton.

## Barevnost:

Standardně se prvky montovaného schodiště vyrábí v přírodním provedení. Na objednávku lze prvky dodat také v barevném provedení cihlová, okrová, pískovcová nebo písková. Probarvené betony se vyrábějí pouze v tryskaném provedení.

Zakázky na výrobu betonových schodišťových stupňů a montovaných schodišť přijímá prodejní oddělení provozovny OLOMOUC (Chválkovice). Termíny zpracování jsou dány rozsahem požadavku a množstvím poptávek a pohybují se od 2–14 pracovních dnů.

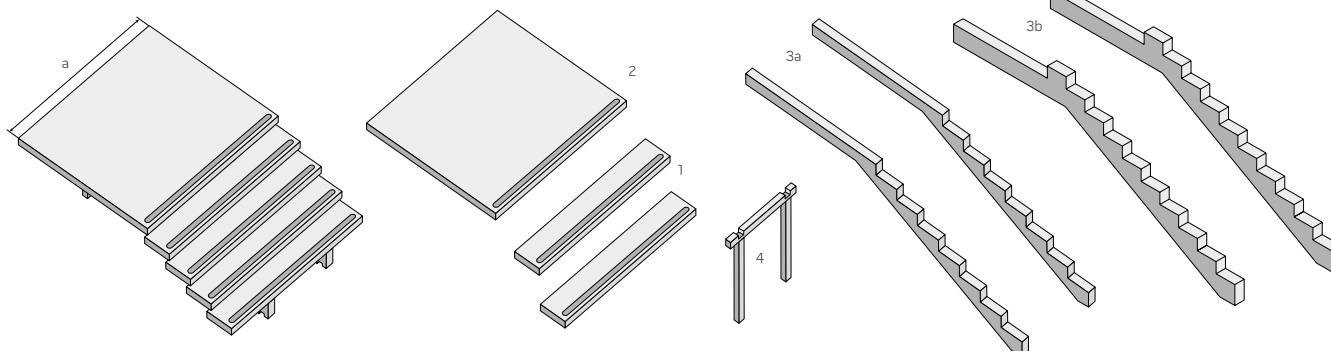



# SCHODIŠŤOVÉ STUPNĚ SPV



Schodišťové stupně SPV jsou vyráběny vibrolisováním a jsou určeny do exteriéru. V nabídce je hladká a tryskaná povrchová úprava a k dispozici jsou v přírodním provedení. Své využití najdou v zahradách či v blízkosti rodinných domů a u veřejných budov. Všechny schodišťové stupně jsou mrazuvzdorné a jsou opatřeny vnitřním ochranným systémem Protect System IN proti znečištění a pronikání vody.

**Povrch hladký**



přírodní

**Povrch tryskaný**



přírodní



Stupeň přímý SPV – přírodní, tryskaný



Stupeň přímý SPV – přírodní, tryskaný

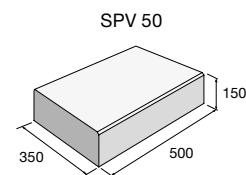
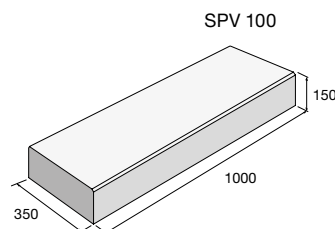
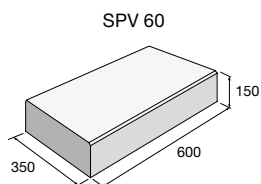
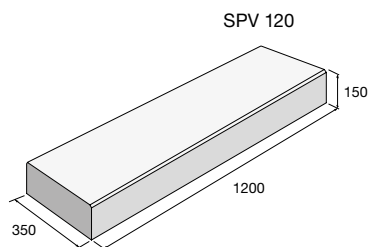

výrobek	barva	povrch	cena (Kč/ks) s DPH
Stupeň přímý SPV 120	přírodní	hladký	
	přírodní	tryskaný	
Stupeň přímý SPV 60	přírodní	hladký	
	přírodní	tryskaný	
Stupeň přímý SPV 100	přírodní	hladký	
	přírodní	tryskaný	
Stupeň přímý SPV 50	přírodní	hladký	
	přírodní	tryskaný	



Aktuální ceny najdete na [www.presbeton.cz](http://www.presbeton.cz), nebo naskenováním QR kódu.

# NATURAL SCHODY

Natural schody jsou zdařilou imitací přírodních materiálů, jako je dřevo a kámen. Schody byly navrženy jako vhodný doplněk k natural dlažbám, ale lze je také velmi efektivně kombinovat i s jinými betonovými prvky. Tyto schody najdou své uplatnění v zahradách, na terasách nebo u domu k překonání malého převýšení. Jsou mrazuvzdorné a opatřené vnitřním ochranným systémem Protect System IN proti znečištění a pronikání vody. Většina z nich je pak dále na povrchu ošetřena impregnací Protect System TOP.

## Schod FURIE – povrch reliéfní



přírodní

černá

pískovcová

## Schod OAK – povrch reliéfní

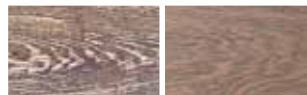

běžová/sv. hnědá tmavě hnědá

## Schod VERTO – povrch reliéfní



slonovinová šedá



Schod PATERN – bílá

Schod BARK 1

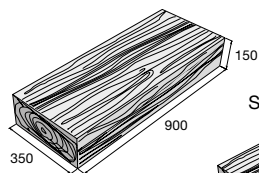

Schod BARK 2

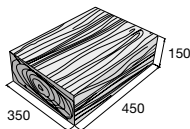

Schod FURIE 1

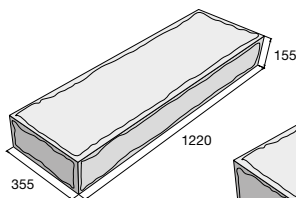

Schod FURIE 2

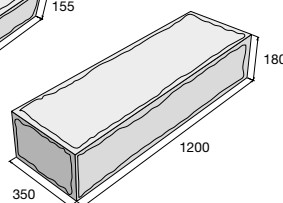

Schod WOODY 1

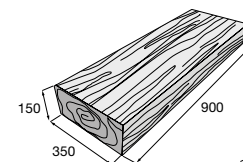

Schod WOODY 2

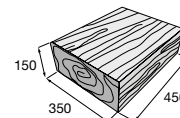

Schod VERTO 1

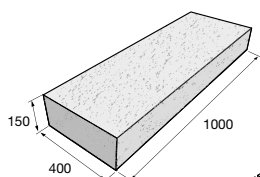

Schod VERTO 2

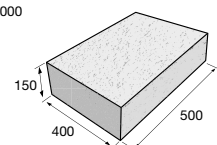

Schod OAK 1

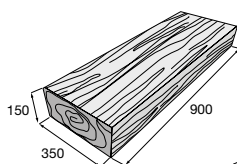

Schod OAK 2

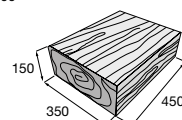

Schod PATERN 1

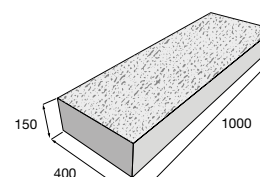

Schod PATERN 2

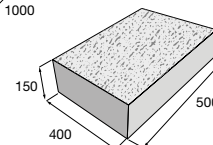

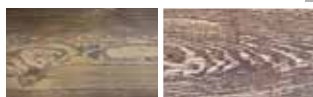

**Schod WOODY – povrch reliéfní**

hnědá/černá      béžová/sv. hnědá

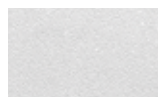
**Schod PATTERN – povrch reliéfní**

bílá

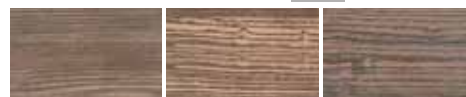
**Schod BARK – povrch reliéfní**

hnědá      béžová/hnědá      hnědá/černá

**Schod DUO STONE – štipaný/rumplovaný**

šedočerná      okrová



Schod BARK – hnědá/černá



Schod WOODY – hnědá/černá

**Natural schody imitující přírodní materiály jsou vhodným doplňkem k Natural dlažbám, které najdete od str. 44.**

Schod DUO STONE

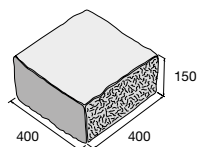

**DS** Výrobek je součástí systému DUO STONE, str. 118.

**B** Výrobek je součástí systému BARK, str. 46.

**V** Výrobek je součástí systému VERTO, str. 54.

výrobek	barva	povrch	cena (Kč/ks) s DPH
Schod BARK 1	<b>B</b> hnědá, béžová/hnědá, hnědá/černá	reliéfní	
Schod BARK 2	<b>B</b> hnědá, béžová/hnědá, hnědá/černá	reliéfní	
Schod FURIE 1	přírodní, černá, pískovcová	reliéfní	
Schod FURIE 2	přírodní	reliéfní	
Schod WOODY 1	béžová/sv. hnědá	reliéfní	
	hnědá/černá	reliéfní	
Schod WOODY 2	béžová/sv. hnědá	reliéfní	
	hnědá/černá	reliéfní	
Schod OAK 1	béžová/sv. hnědá/tmavě hnědá	reliéfní	
Schod OAK 2	béžová/sv. hnědá/tmavě hnědá	reliéfní	
Schod PATTERN 1	bílá	reliéfní	
Schod PATTERN 2	bílá	reliéfní	
Schod VERTO 1	<b>V</b> slonovinová, šedá	reliéfní	
Schod VERTO 2	<b>V</b> slonovinová, šedá	reliéfní	
Schod DUO STONE	<b>DS</b> šedočerná, okrová	štipaný/rumplovaný	



Aktuální ceny najdete na [www.presbeton.cz](http://www.presbeton.cz), nebo naskenováním QR kódu.