

SCHODISKOVÉ PRVKY

K rodinným a bytovým domom, do záhrad
a k verejným budovám

Výrobky z produkcie PRESBETON Nova, s.r.o.

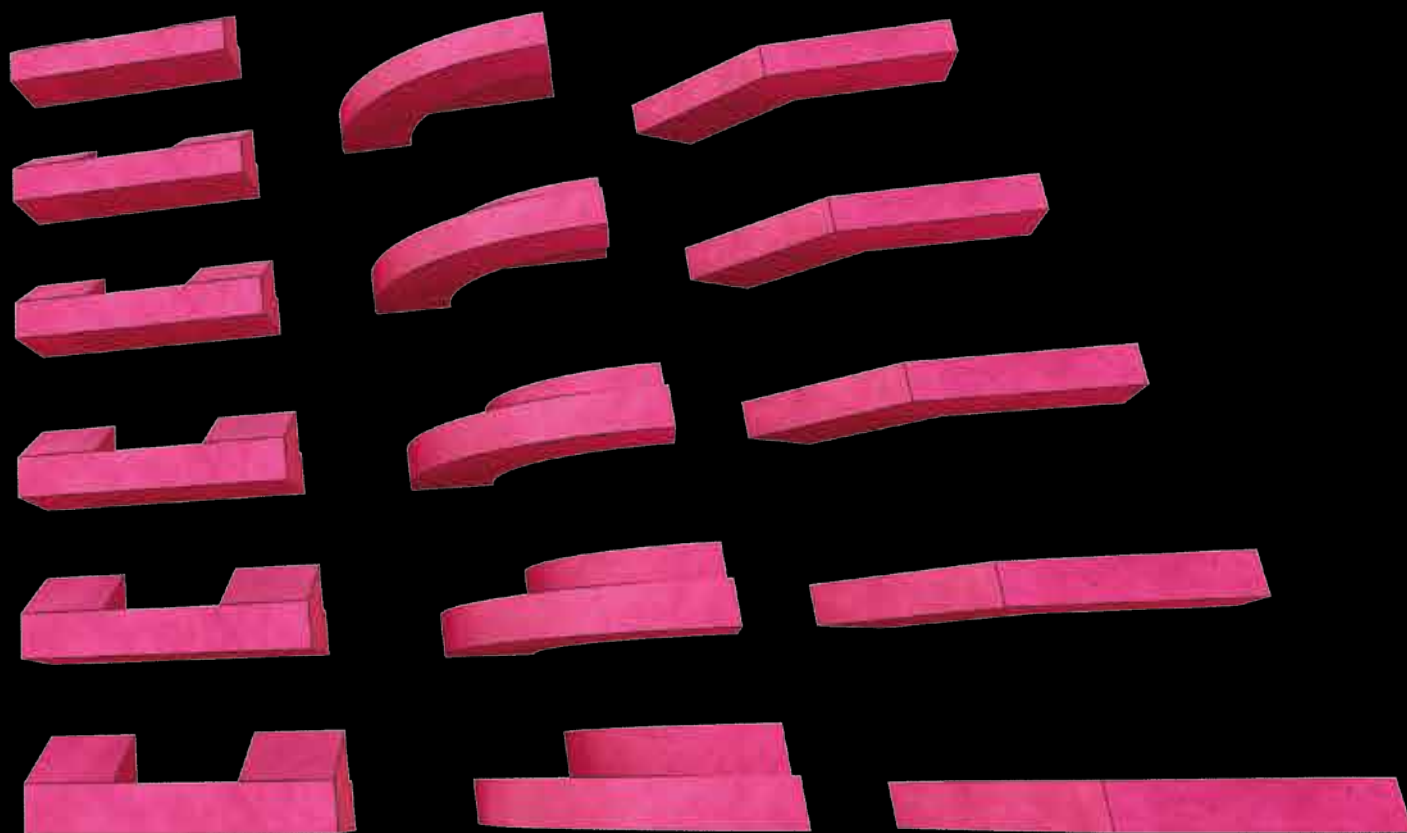

SCHODISKOVÉ STUPNE

Schodiskové stupne sú vyrobené z pohľadového betónu a sú určené do exteriéru. Svoje využitie nájdu v záhradách či v blízkosti rodinných domov a pri verejných budovách. V ponuke je hladká a tryskaná povrchová úprava a k dispozícii sú v prírodnom prevedení. Všetky schodiskové stupne sú mrazuvzdorné a ošetrené vnútorným ochranným systémom Protect System IN proti znečisteniu a prenikaniu vody.



Podestový schodiskový stupeň – prírodná, hladký

Schodiskové stupne priame

Schodiskový stupeň priamy

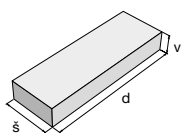

Podestový schodiskový stupeň

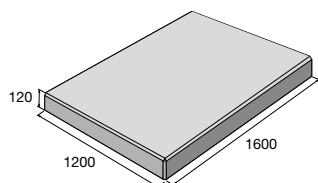

Schodiskové stupne rohové a nájzdové

Schodiskový stupeň rohový

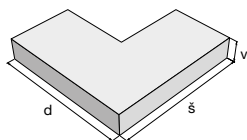

Schodiskový stupeň nájzdový

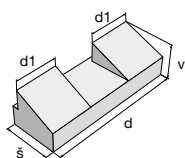

Schodisko rohové 90°

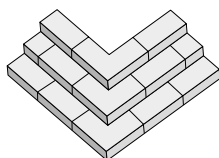

Rohové 135°

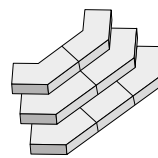

Schodisko s nájzdom

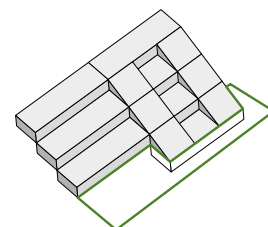



Povrch hladký



prírodná

Povrch tryskaný



prírodná

Schodiskové stupne oblúkové

Schodiskový stupeň oblúkový

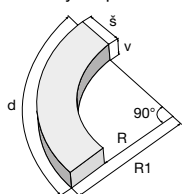

R1 – vonkajší polomer

Stredová podesta

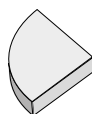

Schodisko so stredovým stupňom

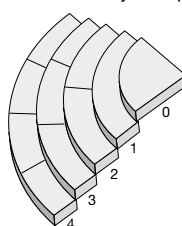

Schodisko so stredovou podestou

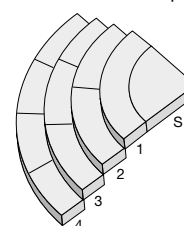

Schodiskové stupne priame

výrobok	povrch	rozměr d x š x v (mm)	cena (€/ks) s DPH
Stupeň priamy	hladký, tryskaný	600–1 600 x 350 x 150	
Stupeň podestový	hladký, tryskaný	1 600 x 1 200 x 120	

Stupne priame je možné vyrobiť aj vo výškach 160, 170, 180 a 190 mm a aj v iných farebných variantoch. Bližšie info na tel.: +420 603 198 248.

Schodiskové stupne rohové a nájzdové

výrobok	povrch	rozmery d x š x v (mm)	cena (€/ks) s DPH
Stupeň rohový 90°	hladký	900 x 350 x 150	
	tryskaný	900 x 350 x 150	
Stupeň rohový 135°	hladký	750 x 350 x 150	
	tryskaný	750 x 350 x 150	
Stupeň nájzdový	hladký	1 000 x 350 x 150/300	
	tryskaný	1 000 x 350 x 150/300	

Schodiskové stupne oblúkové

výrobok	povrch	rozmery d x š x v (mm)	počet ks do 180°	vonkajší polomer R1 (mm)	cena (€/ks) s DPH
S – Stredová podesta výplň stupňa č. 1 – 90°	hladký	1 036 x 660 x 150	2	650	
	tryskaný	1 036 x 660 x 150	2	650	
O – Stredová podesta samostatný stupeň 90°	hladký	1 068 x 680 x 150	2	670	
	tryskaný	1 068 x 680 x 150	2	670	
1. Stupeň oblúkový 90°	hladký	1 587 x 350 x 150	2	1010	
	tryskaný	1 587 x 350 x 150	2	1010	
2. Stupeň oblúkový 45°	hladký	1 052 x 350 x 150	4	1340	
	tryskaný	1 052 x 350 x 150	4	1340	
3. Stupeň oblúkový 30°	hladký	874 x 350 x 150	6	1670	
	tryskaný	874 x 350 x 150	6	1670	
4. Stupeň oblúkový 22,5°	hladký	785 x 350 x 150	8	2 000	
	tryskaný	785 x 350 x 150	8	2 000	
5. Stupeň oblúkový 30°	hladký	1 220 x 350 x 150	6	2 330	
	tryskaný	1 220 x 350 x 150	6	2 330	
6. Stupeň oblúkový 22,5°	hladký	1 045 x 350 x 150	8	2 660	
	tryskaný	1 045 x 350 x 150	8	2 660	
7. Stupeň oblúkový 30°	hladký	1 566 x 350 x 150	6	2 990	
	tryskaný	1 566 x 350 x 150	6	2 990	
8. Stupeň oblúkový 22,5°	hladký	1 304 x 350 x 150	8	3 320	
	tryskaný	1 304 x 350 x 150	8	3 320	
9. Stupeň oblúkový 30°	hladký	1 911 x 350 x 150	6	3 650	
	tryskaný	1 911 x 350 x 150	6	3 650	
10. Stupeň oblúkový 22,5°	hladký	1 563 x 350 x 150	8	3 980	
	tryskaný	1 563 x 350 x 150	8	3 980	

Aktuálne ceny nájdeť na www.presbeton.sk, alebo naskenovaním QR kódu.

MONTOVANÉ SCHODISKÁ



Montované schodiská sú určené na vonkajšie použitie. Schodiskové dosky, podesty, schodnice a podpery sa vyrábajú z hladkého pohľadového betónu, prípadne je možné ich dodať v celotryskanom variante. Pri schodiskových doskách a podestách sa bežne vykonáva protišmyková úprava pomocou pozdĺžneho pemrlovaného pásika. Štandardne sa vyrábajú v prírodnom prevedení, ale na objednávku ich je možné dodať aj v tehlovej, okrovej, pieskovcovej alebo v pieskovej farbe. Prefarbené betóny sa vyrábajú iba v tryskanom prevedení. Sú mrazuvzdorné a sú opatrené vnútorným ochranným systémom Protect System IN proti znečisteniu a prenikaniu vody. Montované schodiská sa vyrábajú na zákazku podľa individuálnych požiadaviek zákazníka. Celková cena a termín dodania závisí od náročnosti celej zákazky.

Povrch hladký



prírodná

Povrch tryskaný



prírodná



Montované schodisko – prírodná, povrch tryskaný

Jednotlivé prvky montovaných schodísk:

- 1) **Schodiskové dosky** – hĺbka 300, 350 a 400 mm, hrúbka 80 mm, maximálna dĺžka 2 450 mm. Schodiskové dosky hĺbky 400 mm sa používajú spravidla pri rekonštrukciách, kde nie je inštalovaná nová schodnica.
- 2) **Podesta** – max. rozmer 2 450 × 2 450 mm, hrúbka 80 mm.
- 3) **Schodnica** – prierez 120 × 170 mm, pre hĺbku schodiskových dosiek 300 a 350 mm a výšku stupňa 170 mm (maximálne 10 stupňov × 170 mm – viď. obr. 3). Ďalej vyrábame schodnice prierez 150 × 250 mm (s podperou alebo bez – viď. obr. 3a), pre hĺbku schodiskových dosiek 350 mm a atyp prierez 150 × 250 mm s kvádom (bez podpery – viď. obr. 3b). Tieto atypické schodnice sa používajú pri rekonštrukciách schodísk do panelových a bytových domov, kedy sú ramená schodnice kotvené pod existujúcou podestou do obvodovej steny domu. Dôležitým hľadiskom pre výber správneho typu schodnice je aj šírka schodiska a výškový rozdiel.
- 4) **Podpera schodnice**
 - prierez podpery 120 × 120 mm (pre schodnicu 120 × 170 mm)
 - prierez podpery 140 × 120 mm (pre schodnicu 150 × 250 mm).

Prípravu pre zábradlie (závitové puzdrá) možno umiestniť do schodiskových dosiek alebo podesty.

Povrchová úprava:

Schodiskové dosky a podesty – pohľadový betón s pemrlovaným protišmykovým pásikom alebo tryskaný betón. Schodnica a podpera – pohľadový betón, tryskaný betón.

Farebnosť:

Štandardne sa prvky montovaného schodiska vyrábajú v prírodnom prevedení. Na objednávku je možné prvky dodať aj vo farebnom prevedení tehlová, okrová, pieskovcová alebo piesková. Prefarbené betóny sa vyrábajú iba v tryskanom prevedení.

Zákazky na výrobu betónových záhradných stupňov a montovaných schodísk prijíma predajné oddelenie prevádzky OLOMOUC (Chválkovice). Termíny spracovania sú dané rozsahom požiadavky a množstvom dopytov a pohybujú sa od 2–14 pracovných dní.

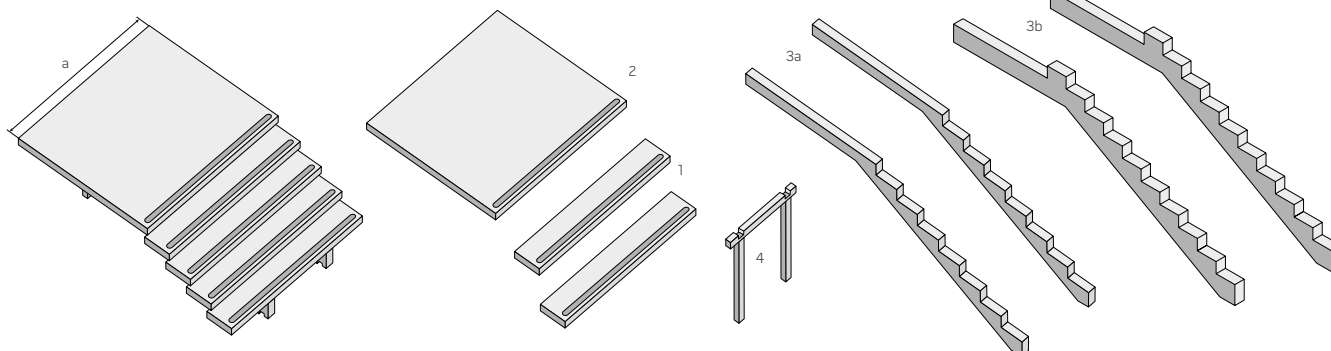

SCHODISKOVÉ STUPNE SPV



Schodiskové stupne SPV sú vyrábané vibrolisovaním a sú určené do exteriéru. V ponuke je hladká a tryskaná povrchová úprava a k dispozícii sú v prírodnom prevedení. Svoje využitie nájdu v záhradách či v blízkosti rodinných domov a pri verejných budovách. Všetky schodiskové stupne sú mrazuvzdorné a sú vybavené vnútorným ochranným systémom Protect System IN proti znečisteniu a prenikaniu vody.

Povrch hladký



prírodná

Povrch tryskaný



prírodná



Stupeň priamy SPV – prírodná, tryskaný



Stupeň priamy SPV – prírodná, tryskaný

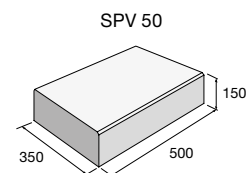
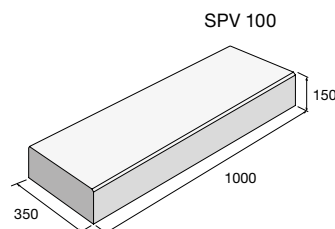
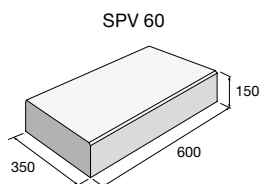
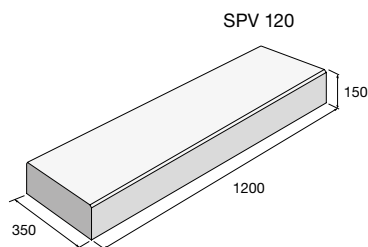

výrobok	farba	povrch	cena (€/ks) s DPH
Stupeň priamy SPV 120	prírodná	hladký	
	prírodná	tryskaný	
Stupeň priamy SPV 60	prírodná	hladký	
	prírodná	tryskaný	
Stupeň priamy SPV 100	prírodná	hladký	
	prírodná	tryskaný	
Stupeň priamy SPV 50	prírodná	hladký	
	prírodná	tryskaný	



Aktuálne ceny nájdete na www.presbeton.sk, alebo naskenovaním QR kódu.

NATURAL SCHODY

Natural schody sú vernou imitáciou prírodných materiálov, ako je drevo a kameň. Schody boli navrhnuté ako vhodný doplnok k natural dlažbám, ale je možné ich tiež veľmi efektívne kombinovať aj s inými betónovými prvkami. Tieto schody nájdu svoje uplatnenie v záhradách, na terasách alebo pri dome na prekonanie malého prevýšenia. Sú mrazuvzdorné a vybavené vnútorným ochranným systémom Protect System IN proti znečisteniu a prenikaniu vody. Väčšina z nich je potom ďalej na povrchu ošetrená impregnáciou Protect System TOP.

Schod FURIE – povrch reliéfny



prírodná

čierna

pieskovcová

Schod OAK – povrch reliéfny

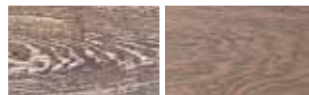

bēžová/sv. hnedá

tmavohnedá

Schod VERTO – povrch reliéfny



slonovinová

šedá



Schod PATERN – biela

Schod BARK 1

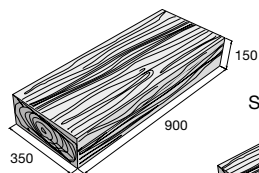

Schod BARK 2

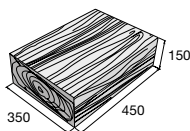

Schod FURIE 1

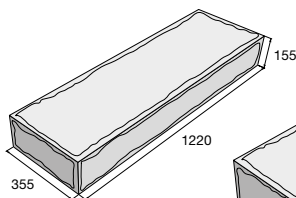

Schod FURIE 2

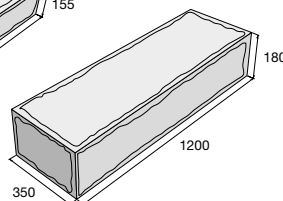

Schod WOODY 1

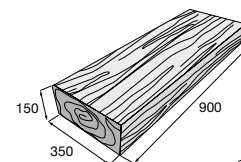

Schod WOODY 2

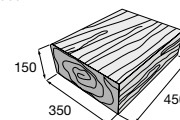

Schod VERTO 1

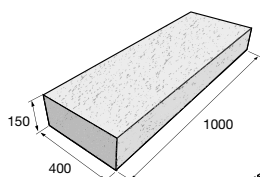

Schod VERTO 2

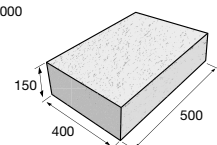

Schod OAK 1

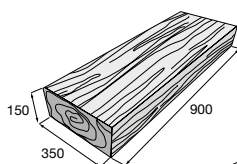

Schod OAK 2

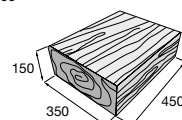

Schod PATERN 1

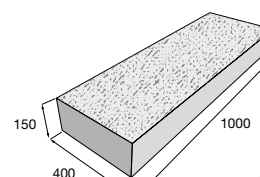

Schod PATERN 2

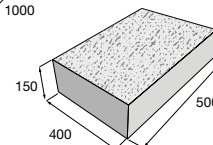

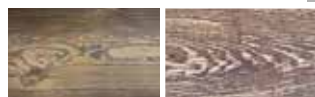
Schod WOODY – povrch reliéfny

hnedá/čierna béžová/sv. hnedá

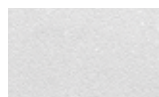
Schod PATTERN – povrch reliéfny

biela

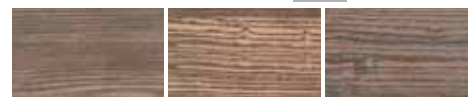
Schod BARK – povrch reliéfny

hnedá béžová/hnedá hnedá/čierna

Schod DUO STONE – štiepaný/rumplovaný

šedočierna okrová



Schod BARK – hnedá/čierna



Schod WOODY – hnedá/čierna

Natural schody imitujúce prírodné materiály sú vhodným doplnkom k Natural dlažbám, ktoré nájdete od str. 44.

Schod DUO STONE

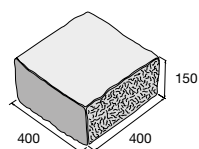

DS Výrobok je súčasťou systému DUO STONE, str. 118.

B Výrobok je súčasťou systému BARK, str. 46.

V Výrobok je súčasťou systému VERTO, str. 54.

výrobok	farba	povrch	cena (€/ks) s DPH
Schod BARK 1	B hnedá, béžová/hnedá, hnedá/čierna	reliéfny	
Schod BARK 2	B hnedá, béžová/hnedá, hnedá/čierna	reliéfny	
Schod FURIE 1	prírodná, čierna, pieskovcová	reliéfny	
Schod FURIE 2	prírodná	reliéfny	
Schod WOODY 1	béžová/sv. hnedá	reliéfny	
	hnedá/čierna	reliéfny	
Schod WOODY 2	béžová/sv. hnedá	reliéfny	
	hnedá/čierna	reliéfny	
Schod OAK 1	béžová/sv. hnedá/tmavohnedá	reliéfny	
Schod OAK 2	béžová/sv. hnedá/tmavohnedá	reliéfny	
Schod PATTERN 1	biela	reliéfny	
Schod PATTERN 2	biela	reliéfny	
Schod VERTO 1	V slonovinová, šedá	reliéfny	
Schod VERTO 2	V slonovinová, šedá	reliéfny	
Schod DUO STONE	DS šedočierna, okrová	štiepaný/rumplovaný	



Aktuálne ceny nájdete na www.presbeton.sk, alebo naskenovaním QR kódu.