



CENÍK 2023



CZ

PLATNOST CENÍKU OD 2.1.2023

ZÁMKOVÁ A SKLADEBNÁ DLAŽBA

Zámková a skladebná dlažba	1–4, 6–13
Dlažba pro nevidomé	4
Vegetační, drenážní a vsakovací dlažba	5

PLOŠNÁ DLAŽBA

Plošná dlažba	14
Řezaná výroba	20

NATURAL DLAŽBA

Natural dlažba	22
----------------------	----

OBRUBNÍKY, ŽLABY A PŘÍDLAŽBA

Silniční přídlažba	27
Žlaby, Natural žlaby	27
Silniční obrubníky	28
Chodníkové obrubníky	28
Zahradní obrubníky	28
Lemovací prvky	29
Bezbariérové zastávkové obrubníky	30

PALISÁDY A ZAHRADNÍ STĚNY

Palisády, Natural palisády	32, 33
Zahradní stěny	34

ZDICÍ PRVKY

Tvarovky FACE BLOCK	38
Zákrytové desky FACE BLOCK	39
Tvarovky CAKE BLOCK	39
Tvarovky CRASH BLOCK	39
Zákrytové desky CRASH BLOCK	40
Tvarovky LINE BLOCK	41
Zákrytové desky LINE BLOCK	41
Tvarovky DEMI BLOCK	41
Zákrytové desky DEMI BLOCK	41
Tvarovky DUO STONE	42
Tvarovky SIMPLE BLOCK	44
Zákrytové desky SIMPLE BLOCK	45
Betonové cihly lícové	45
Zákrytové desky BCL	46
Univerzální zákrytové desky	46
Deskové ploty	48
Ztracené bedně	50
Svahové tvárnice	51
Okrasné tvárnice	51
Doplňky pro ploty	51, 74

Platnost ceníku od 2. 1. 2023.

Více informací o našich výrobcích najdete na www.presbeton.cz nebo na našich pobočkách či u smluvních partnerů.

Ukázky a vzorníky barev a povrchů v ceníku, reprodukovány ofsetovým tiskem, mají jen orientační charakter a nemusí zcela věrohodně zobrazovat skutečný vzhled výrobků.

Tiskové chyby a změny vyhrazeny.

MOBILIÁŘ

Dekoratívní obklady TRAPEZ	53
Systém H-E-X	54
Systém G-ROW	56
Květináče	58
Natural květináče	59
Lavičky a stoly	60
Stojany na kola	62
Odpadkové koše	62
Dělicí prvky	63
Natural dělicí prvky	63

BAZÉNOVÉ LEMY A DOPLŇKY PRO ZAHRADU

Bazénové lemy	65
Kompostér	66
Zahradní můstek	66
Dílece pro studny	66

SCHODIŠŤOVÉ PRVKY

Schodiště	68
Schodišťové stupně přímé	70
Schodišťové stupně vibrolisované	71
Podestové prvky	71
Schodišťové stupně obloukové	72
Schodišťové stupně rohové a nájezdové	72
Natural schody	73

DOPLŇKOVÝ SORTIMENT

Držáky plotových polí	74
Spojovací prvek	74
Nerezová krycí dvířka	74
Nerezové dopisní schránky	75
Terče	76
Kleště na pokládku plošné dlažby	76
Zdicí a spárovací materiály	76
Stavební chemie	77
Recyklát	77

INFORMACE

Důležitá upozornění pro zákazníky	78
Ochranné povrchové systémy	78
Paletové hospodářství	78
Všeobecné obchodní podmínky	80
Informace výrobců pro spotřebitele	83
Abecední seznam výrobků	85

VYSVĚTLIVKY

N NOVINKA **H** POHLEDOVÉ HRANY **✓** DLAŽBA NA OBJEDNÁVKU

IN Protect System IN **TOP** Protect System TOP **PCT** Perfect Clean TOP

ST slevová třída pro smluvní partnery

VLASTNOSTI A UŽITÍ

- Pochozí plochy – **40 mm, 50 mm.**
- Pojezdové plochy, lehký provoz (osobní automobil) – **60 mm.**
- Pojezdové plochy, těžký provoz – **80 mm, 100 mm.**
- Dlouhodobá životnost a odolnost vůči povětrnostním vlivům.
- Ekologická nezávadnost.
- Rozebiratelnost a možnost opakovaného použití nebo výměny kusů.
- Všechny dlažby jsou opatřeny ochranným systémem Protect System IN proti znečištění a pronikání vody, bližší info viz str. 78.

MOŽNOSTI DODÁNÍ

- Barevnosti mimo ceník lze vyrobit na zakázku na základě individuální dohody s obchodními manažery (viz Kontakty str. 89).
- Dodávka výrobků v množství, které neodpovídá uceleným paletám dle ceníku výrobce, podléhá ručnímu předchystání, zvýšené manipulaci a jako taková bude zpoplatněna částkou 200 Kč/ks bez DPH za každou vychystávanou ceníkovou položku. Platí pro kategorie výrobků A a B.

OSTATNÍ

- Doplnky pro pokládku dlažby najdete na str. 76.
 - Skladba – dodáváno včetně půlek (případně krajovek)
 - BF – bez fazety (ostrá hrana)
 - SLP – dlažba pro nevidomé
 - SP – dlažba vhodná pro strojní pokládku
- ▼ **Ukázky a vzorníky barev a povrchů v ceníku, reproduované ofsetovým tiskem, mají jen orientační charakter a nemusí zcela věrohodně zobrazovat skutečný vzhled výrobků.**

HOLLAND / povrch hladký



přírodní červená písková žlutá



hnědá černá

H-PROFIL, PAROLIN / povrch hladký

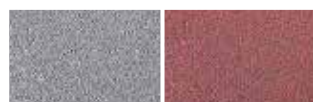

přírodní červená

TBX, HYDROSTAR, HYDROBAR / povrch hladký



přírodní

HYDROSET / povrch hladký



přírodní červená černá

HOLLAND SLP / povrch hladký



přírodní červená bílá

SLP s vodící linií / povrch hladký



přírodní bílá

HYDROPAS / povrch hladký



přírodní černá Piano Nuevo



HOLLAND VSK / povrch jemnozrný





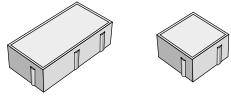
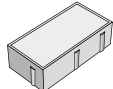
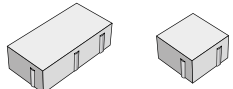
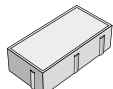
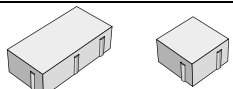

přírodní

ZÁMKOVÁ A SKLADEBNÁ DLAŽBA

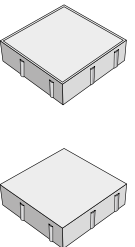
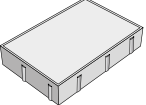
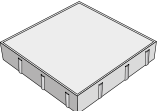
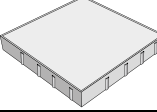
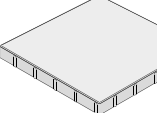
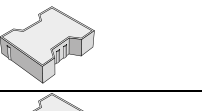
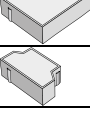
Ochranný systém Protect System IN

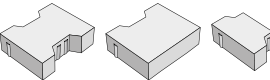
vyobrazení	obj. kód	název produktu	rozměry (mm)			barva	povrch	výrobní závod	měrná jedn.	1 paleta ks	paleta m ²	vrstva m ²	hmotnost výrobků na pal. (kg)	druh palety	cena Kč/m ² bez DPH	cena Kč/m ² s DPH	ST
			délka	šířka	výška												
	14010100	HOLLAND I skladba	200	100	40	přírodní	hladký	By/Sla/Luž	m ²	848/32	17,28	1,08	1510	M 120×90	312,00	377,50	A
	14010101					červená	hladký	By/Sla/Luž	m ²	848/32	17,28	1,08	1510	M 120×90	410,00	496,10	A
	14010128					žlutá	hladký	By/Luž	m ²	848/32	17,28	1,08	1510	M 120×90	464,00	561,40	A
	14010107					černá	hladký	By/Luž	m ²	848/32	17,28	1,08	1510	M 120×90	410,00	496,10	A
	14010103					hnědá	hladký	By/Luž	m ²	848/32	17,28	1,08	1510	M 120×90	410,00	496,10	A
	14010300	HOLLAND I	200	100	60	přírodní	hladký	By/Sla/Luž	m ²	540	10,80	1,08	1390	M 120×90	356,00	430,80	A
	14010301					červená	hladký	By/Sla/Luž	m ²	540	10,80	1,08	1390	M 120×90	450,00	544,50	A
	14010302					písková	hladký	By/Sla/Luž	m ²	540	10,80	1,08	1390	M 120×90	450,00	544,50	A
	14010328					žlutá	hladký	By/Luž	m ²	540	10,80	1,08	1390	M 120×90	504,00	609,80	A
	14010307					černá	hladký	By/Luž	m ²	540	10,80	1,08	1390	M 120×90	450,00	544,50	A
	14010303					hnědá	hladký	By/Luž	m ²	540	10,80	1,08	1390	M 120×90	450,00	544,50	A
	14010700	HOLLAND I BF skladba	200	100	60	přírodní	hladký	By/Luž	m ²	530/20	10,80	1,08	1400	M 120×90	397,00	480,40	A
	14010701					červená	hladký	By/Luž	m ²	530/20	10,80	1,08	1400	M 120×90	497,00	601,40	A
	14012600	HOLLAND I	200	100	80	přírodní	hladký	By/Sla/Luž	m ²	432	8,64	1,08	1490	M 120×90	440,00	532,40	A
	14012601					červená	hladký	By/Sla/Luž	m ²	432	8,64	1,08	1490	M 120×90	522,00	631,60	A
	14012602					písková	hladký	By/Sla/Luž	m ²	432	8,64	1,08	1490	M 120×90	522,00	631,60	A
	14012628					žlutá	hladký	By/Luž	m ²	432	8,64	1,08	1490	M 120×90	563,00	681,20	A
	14190781					černá	hladký	By/Luž	m ²	432	8,64	1,08	1490	M 120×90	522,00	631,60	A
	14012603					hnědá	hladký	By/Luž	m ²	432	8,64	1,08	1490	M 120×90	522,00	631,60	A
	14012500	HOLLAND I BF skladba	200	100	80	přírodní	hladký	Bystrovany	m ²	424/16	8,64	1,08	1500	M 120×90	472,00	571,10	A
	14012501					červená	hladký	Bystrovany	m ²	424/16	8,64	1,08	1500	M 120×90	554,00	670,30	A
	14015000	HOLLAND II	100	100	60	přírodní	hladký	Bystrovany	m ²	880	8,80	0,88	1140	EUR 120×80	398,00	481,60	A
	14015100					přírodní	hladký	Lužec	m ²	990	9,90	0,99	1260	M 120×90	398,00	481,60	A
	14015001					červená	hladký	Bystrovany	m ²	880	8,80	0,88	1140	EUR 120×80	476,00	576,00	A
	14015028					žlutá	hladký	Bystrovany	m ²	880	8,80	0,88	1140	EUR 120×80	515,00	623,20	A
	14015007					černá	hladký	Bystrovany	m ²	880	8,80	0,88	1140	EUR 120×80	476,00	576,00	A
	14012700	HOLLAND II	100	100	80	přírodní	hladký	By/Luž	m ²	792	7,92	0,99	1370	M 120×90	448,00	542,10	A
	14012701					červená	hladký	By/Luž	m ²	792	7,92	0,99	1370	M 120×90	533,00	644,90	A

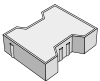
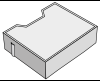
vyobrazení	obj. kód	název produktu	rozměry (mm)			barva	povrch	výrobní závod	měrná jedn.	1 paleta ks	paleta m ²	vrstva m ²	hmotnost výrobků na pal. (kg)	druh palety	cena Kč/m ² bez DPH	cena Kč/m ² s DPH	ST	
			délka	šířka	výška													
	14013700	HOLLAND III	200	200	60	přírodní	hladký	By/Sla/Luž	m ²	288	11,52	0,96	1510	EUR 120×80	398,00	481,60	A	
	14013701					červená	hladký	By/Sla/Luž	m ²	288	11,52	0,96	1510	EUR 120×80	476,00	576,00	A	
	14013728					žlutá	hladký	Bystrovany	m ²	288	11,52	0,96	1510	EUR 120×80	515,00	623,20	A	
	14013707					černá	hladký	Bystrovany	m ²	288	11,52	0,96	1510	EUR 120×80	476,00	576,00	A	
	14013703					hnědá	hladký	Bystrovany	m ²	288	11,52	0,96	1510	EUR 120×80	476,00	576,00	A	
	14023200	HOLLAND III BF	200	200	60	přírodní	hladký	By/Luž	m ²	288	11,52	0,96	1550	EUR 120×80	422,00	510,60	A	
	14023100					přírodní	hladký	Slavič	m ²	300	12,00	1,20	1610	M 120×90	422,00	510,60	A	
		14013900	HOLLAND III	200	200	80	přírodní	hladký	By/Sla/Luž	m ²	240	9,60	0,96	1680	EUR 120×80	448,00	542,10	A
		14013901					červená	hladký	By/Sla/Luž	m ²	240	9,60	0,96	1680	EUR 120×80	533,00	644,90	A
		14013907					černá	hladký	By/Luž	m ²	240	9,60	0,96	1680	EUR 120×80	533,00	644,90	A
14013600		HOLLAND III BF	200	200	80	přírodní	hladký	Bystrovany	m ²	240	9,60	0,96	1690	EUR 120×80	477,00	577,20	A	
	14014000	HOLLAND IV	300	200	60	přírodní	hladký	Bystrovany	m ²	180	10,80	1,08	1420	M 120×90	398,00	481,60	A	
	14017000	HOLLAND V	300	300	60	přírodní	hladký	Bystrovany	m ²	120	10,80	1,08	1500	M 120×90	398,00	481,60	A	
	14018000	HOLLAND VI	400	400	60	přírodní	hladký	Bystrovany	m ²	60	9,60	0,96	1330	EUR 120×80	431,00	521,50	A	
	14018100	HOLLAND VI skladba	400	400	60	přírodní	hladký	Bystrovany	m ²	50/20	9,60	0,96	1330	EUR 120×80	431,00	521,50	A	
	14019000	HOLLAND VII	500	500	50	přírodní	hladký	Lužec	m ²	48	12,00	1,00	1344	M 120×90	431,00	521,50	A	
	14020700	H-PROFIL	200	165	60	přírodní	hladký	By/Sla/Luž	m ²	360	10,00	1,00	1300	M 120×90	356,00	430,80	A	
	14020701					červená	hladký	By/Sla/Luž	m ²	360	10,00	1,00	1300	M 120×90	450,00	544,50	A	
	14020500	H-PROFIL kraj	200	165	60	přírodní	hladký	By/Luž	m ²	360	11,00	1,10	1440	M 120×90	435,00	526,40	A	
	14020900	H-PROFIL půlka	100	165	60	přírodní	hladký	By/Luž	m ²	720	10,00	1,00	1300	M 120×90	435,00	526,40	A	
	14020600	H-PROFIL BF skladba	200	165	60	přírodní	hladký	Bystrovany	m ²	340/20/10	10,00	1,00	1280	M 120×90	397,00	480,40	A	
	14020601					červená	hladký	Bystrovany	m ²	340/20/10	10,00	1,00	1280	M 120×90	497,00	601,40	A	

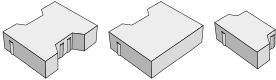
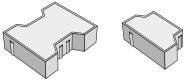
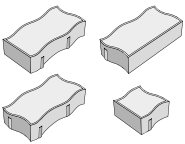
vyobrazení	obj. kód	název produktu	rozměry (mm)			barva	povrch	výrobní závod	měrná jedn.	1 paleta ks	paleta m ²	vrstva m ²	hmotnost výrobků na pal. (kg)	druh palety	cena Kč/m ² bez DPH	cena Kč/m ² s DPH	ST
			délka	šířka	výška												
	14022600	H-PROFIL	200	165	80	přírodní	hladký	By/Slu/Luž	m ²	288	8,00	1,00	1390	M 120×90	440,00	532,40	A
	14022601					červená	hladký	By/Slu/Luž	m ²	288	8,00	1,00	1390	M 120×90	522,00	631,60	A
	14024100	H-PROFIL SP	200	165	80	přírodní	hladký	By/Slu/Luž	m ²	288	8,00	1,00	1385	M 120×90	440,00	532,40	A
	14024101					červená	hladký	By/Luž	m ²	288	8,00	1,00	1385	M 120×90	522,00	631,60	A
	14014100	H-PROFIL BF SP	200	165	80	přírodní	hladký	Bystrovany	m ²	264	7,36	0,92	1305	M 120×90	472,00	571,10	A
	14014101					červená	hladký	Bystrovany	m ²	264	7,36	0,92	1305	M 120×90	554,00	670,30	A
	14024000	H-PROFIL kraj	200	165	80	přírodní	hladký	By/Luž	m ²	288	8,80	1,10	1540	M 120×90	522,00	631,60	A
	14022700	H-PROFIL půlka	100	165	80	přírodní	hladký	By/Luž	m ²	576	8,00	1,00	1385	M 120×90	522,00	631,60	A
	14022500	H-PROFIL BF skladba	200	165	80	přírodní	hladký	Bystrovany	m ²	272/16/8	8,00	1,00	1420	M 120×90	472,00	571,10	A
	14022501					červená	hladký	Bystrovany	m ²	272/16/8	8,00	1,00	1420	M 120×90	554,00	670,30	A
	14023600	H-PROFIL	200	165	100	přírodní	hladký	By/Luž	m ²	216	6,00	1,00	1320	M 120×90	513,00	620,70	A
	14023601					červená	hladký	By/Luž	m ²	216	6,00	1,00	1320	M 120×90	611,00	739,30	A
	14024200	H-PROFIL půlka	100	165	100	přírodní	hladký	Lužec	m ²	432	6,00	1,00	1280	M 120×90	611,00	739,30	A
	14024201					červená	hladký	Lužec	m ²	432	6,00	1,00	1280	M 120×90	650,00	786,50	A
	14023900	H-PROFIL SP	200	165	100	přírodní	hladký	By/Luž	m ²	216	6,00	1,00	1320	M 120×90	513,00	620,70	A
	14023901					červená	hladký	By/Luž	m ²	216	6,00	1,00	1320	M 120×90	611,00	739,30	A
	14080100	PAROLIN skladba	240	120	60	přírodní	hladký	Bystrovany	m ²	370/10/10/20	11,50	1,15	1510	M 120×90	369,00	446,50	A
	14080101					červená	hladký	Bystrovany	m ²	370/10/10/20	11,50	1,15	1510	M 120×90	463,00	560,20	A

DLAŽBA PRO NEVIDOMÉ

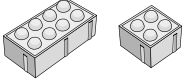
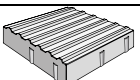
vyobrazení	obj. kód	název produktu	rozměry (mm)			barva	povrch	výrobní závod	měrná jedn.	1 paleta ks	paleta m ²	vrstva m ²	hmotnost výrobků na pal. (kg)	druh palety	cena Kč/m ² bez DPH	cena Kč/m ² s DPH	ST
			délka	šířka	výška												
	14016000	HOLLAND I SLP skladba	200	100	60	přírodní	hladký	Bystrovany	m ²	530/20	10,80	1,08	1440	M 120×90	595,00	720,00	A
	14016001					červená	hladký	Bystrovany	m ²	530/20	10,80	1,08	1440	M 120×90	682,00	825,20	A
	14016008					bílá	hladký	Bystrovany	m ²	530/20	10,80	1,08	1440	M 120×90	682,00	825,20	A
	14010800	HOLLAND I SLP skladba	200	100	80	přírodní	hladký	Bystrovany	m ²	424/16	8,64	1,08	1540	M 120×90	672,00	813,10	A
14010801	červená					hladký	Bystrovany	m ²	424/16	8,64	1,08	1540	M 120×90	755,00	913,60	A	
	34093700	SLP s vodící linií	200	200	60	přírodní	hladký	Bystrovany	m ²	288	11,52	0,96	1580	EUR 120×80	629,00	761,10	A
	34093708					bílá	hladký	Bystrovany	m ²	288	11,52	0,96	1580	EUR 120×80	715,00	865,20	A

By = Bystrovany Luž = Lužec Sla = Slavíč

VEGETAČNÍ, DRENÁŽNÍ A VSAKOVACÍ DLAŽBA

Ochranný systém Protect System IN

vyobrazení	obj. kód	název produktu	rozměry (mm)			barva	povrch	výrobní závod	měrná jedn.	počet ks na m ²	1 paleta ks	1 kus kg	hmotnost výrobků na pal. (kg)	druh palety	cena Kč/ks bez DPH	cena Kč/ks s DPH	ST
			délka	šířka	výška												
	12010200	TBX 40/60/8	600	400	80	přírodní	hladký	By/Luž	ks	4,17	40	27,00	1080	EUR 120×80, M 120×90	97,00	117,40	A
	12020100	TBX 40/60/10	600	400	100	přírodní	hladký	By/Luž	ks	4,17	40	32,00	1280	EUR 120×80	139,00	168,20	A

vyobrazení	obj. kód	pozn.	název produktu	rozměry (mm)			barva	povrch	výrobní závod	měrná jedn.	1 paleta ks	paleta m ²	vrstva m ²	hmotnost výrobků na pal. (kg)	druh palety	cena Kč/m ² bez DPH	cena Kč/m ² s DPH	ST
				délka	šířka	výška												
	12010400		HYDROSET	200	200	80	přírodní	hladký	Bystrovany	m ²	240	9,6	1,20	1420	M 120×90	541,00	654,60	A
	12010401	N					červená	hladký	Bystrovany	m ²	240	9,6	1,20	1420	M 120×90	621,00	751,40	A
	12010407	N					černá	hladký	Bystrovany	m ²	240	9,6	1,20	1420	M 120×90	621,00	751,40	A
	12010500		HYDROSTAR	200	200	80	přírodní	hladký	Bystrovany	m ²	240	9,6	1,20	1450	M 120×90	541,00	654,60	A
	12030100		HYDROBAR	240	135	80	přírodní	hladký	Bystrovany	m ²	280	7,04	0,88	1215	EUR 120×80	541,00	654,60	A
	12070100	N	HYDROPAS	300	150	80	přírodní	hladký	Bystrovany	m ²	192	8,64	1,08	1190	M 120×90	541,00	654,60	A
	12070107	N					černá	hladký	Bystrovany	m ²	192	8,64	1,08	1190	M 120×90	621,00	751,40	A
	12070147	N					Piano	hladký	Bystrovany	m ²	192	8,64	1,08	1190	M 120×90	744,00	900,20	A
	12070186	N					Nuevo	hladký	Bystrovany	m ²	192	8,64	1,08	1190	M 120×90	744,00	900,20	A

vyobrazení	obj. kód	pozn.	název produktu	rozměry (mm)			barva	povrch	výrobní závod	měrná jedn.	1 paleta ks	paleta m ²	vrstva m ²	hmotnost výrobků na pal. (kg)	druh palety	cena Kč/m ² bez DPH	cena Kč/m ² s DPH	ST
				délka	šířka	výška												
	12072400	N	HOLLAND I VSK	200	100	100	přírodní	jemnozrný	Bystrovany	m ²	324	6,48	1,08	1264	M 120×90	943,00	1 141,00	A
	12052400	N	HOLLAND III VSK	200	200	80	přírodní	jemnozrný	Bystrovany	m ²	240	9,6	0,96	1536	EUR 120×80	879,00	1 063,60	A

By = Bystrovany Luž = Lužec

ZÁMKOVÁ A SKLADEBNÁ DLAŽBA

VLASTNOSTI A UŽITÍ

- Pochozí plochy – **40 mm, 50 mm.**
Pojezdové plochy, lehký provoz (osobní automobil) – **60 mm, 65 mm, 80 mm** (platí pro SETIMO), **100 mm.**
Pojezdové plochy, těžký provoz – **80 mm** (mimo SETIMO), **120 mm.**
Dlouhodobá životnost a odolnost vůči povětrnostním vlivům
Ekologická nezávadnost.
Rozebíratelnost a možnost opakovaného použití nebo výměny kusů.
Všechny dlažby jsou opatřeny ochranným systémem Protect System IN proti znečištění a pronikání vody.
Blíže info viz str. 78.

PCT Dlažby označené tímto piktogramem jsou opatřeny povrchovým ochranným systémem nejvyšší kategorie Perfect Clean TOP (PCT). Blíže info viz str. 78.

MOŽNOSTI DODÁNÍ

- Barevnosti mimo ceník lze vyrobit na zakázku na základě individuální dohody s obchodními manažery (viz Kontakty str. 89). Sortiment zámkových dlažeb s povrchovou úpravou PCT je dodáván na objednávku, s dodací lhůtou 2–6 týdnů. Konkrétní dodací lhůty budou na dotaz potvrzeny obchodními manažery.
Dodávka výrobků v množství, které neodpovídá uceleným paletám dle ceníku výrobce, podléhá ručnímu předchystání,

zvýšené manipulaci a jako taková bude zpoplatněna částkou 200 Kč/ks bez DPH za každou vychystávanou ceníkovou položku. Platí pro kategorie výrobků A a B.

OSTATNÍ

- Doplňky pro pokládku dlažby najdete na str. 76.
Skladba – dodáváno včetně půlek (případně krajovek)
- Ukázky a vzorníky barev a povrchů v ceníku, reproduované ofsetovým tiskem, mají jen orientační charakter a nemusí zcela věrohodně zobrazovat skutečný vzhled výrobků.**

HOLLAND / povrch hladký



Piano Alba Galo

HOLLAND Kombi / povrch hladký



přírodní Festival Piano Galo



Kamelo Domino Nuevo

VEKTORIT / povrch rumplovaný



Vesuv Fuego

BRENDA / povrch hladký



Kalahari Karakum Festival Piano

HISTORIK / povrch rumplovaný



přírodní cihlová hnědá černá



tmavý okr Stromboli

CALIPSO / povrch hladký



Piano Kamelo Arido

TIRRA / povrch hladký



Piano Kamelo Arido

KASTELA / povrch tryskaný



šedá bílá černá

ARKONA / povrch tryskaný/kartáčovaný



Fumo

SETIMO / povrch hladký



Piano

ALTERNO / povrch hladký



Piano Kamelo Arido

ALTERNO / povrch tryskaný/kartáčovaný



bílá černá šedá

PIANETA / povrch reliéfní/hladký

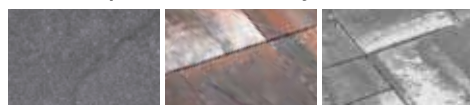

přírodní Alba Piano



Fumo bílá/hnědá
(pouze hladký) bílá/černá
(pouze hladký)

MONUME XL / povrch tryskaný/kartáčovaný



bílá černá šedá

H-E-X City / povrch tryskaný/kartáčovaný



bílá černá šedá

KARETO / povrch tryskaný/kartáčovaný



bílá šedá černá

PICADO / povrch reliéfní



Ardeso Arido Tiera

ZÁMKOVÁ A SKLADEBNÁ DLAŽBA

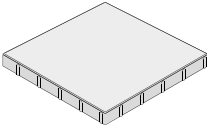
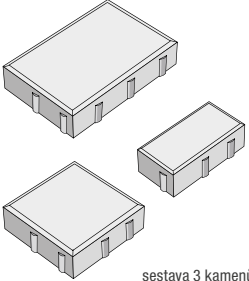
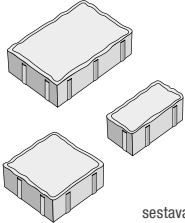

Ochranný systém Protect System IN

vyobrazení	obj. kód	pozn.	název produktu	rozměry (mm)			barva	povrch	výrobní závod	měrná jedn.	1 paleta ks	paleta m ²	vrstva m ²	hmotnost výrobků na pal. (kg)	druh palety	cena Kč/m ² bez DPH	cena Kč/m ² s DPH	ST
				délka	šířka	výška												
	11500147		HOLLAND VII MIX	500	500	50	Piano	hladký	Lužec	m ²	48	12	1,00	1344	M 120×90	586,00	709,10	B
	11500173						Alba	hladký	Lužec	m ²	48	12	1,00	1344	M 120×90	586,00	709,10	B
	11500170						Galo	hladký	Lužec	m ²	48	12	1,00	1344	M 120×90	586,00	709,10	B
 sestava 3 kamenů	11011000		HOLLAND Kombi	200/200/300	100/200/200	60	přírodní	hladký	By/Luž	m ²	120/120/60	10,80	1,08	1410	M 120×90	399,00	482,80	B
	11011043		HOLLAND Kombi MIX	200/200/300	100/200/200	60	Festival	hladký	By/Luž	m ²	120/120/60	10,80	1,08	1410	M 120×90	498,00	602,60	B
	11011047						Piano	hladký	By/Luž	m ²	120/120/60	10,80	1,08	1410	M 120×90	498,00	602,60	B
	11011070						Galo	hladký	By/Luž	m ²	120/120/60	10,80	1,08	1410	M 120×90	498,00	602,60	B
	11011065						Kamelo	hladký	By/Luž	m ²	120/120/60	10,80	1,08	1410	M 120×90	498,00	602,60	B
	11011087	N					Domino	hladký	Bystrovany	m ²	120/120/60	10,80	1,08	1410	M 120×90	498,00	602,60	B
	11011086	N					Nuevo	hladký	Bystrovany	m ²	120/120/60	10,80	1,08	1410	M 120×90	498,00	602,60	B
	11390100		HOLLAND Kombi	200/200/300	100/200/200	80	přírodní	hladký	Bystrovany	m ²	96/96/48	8,64	1,08	1505	M 120×90	487,00	589,30	B
	11390143		HOLLAND Kombi MIX	200/200/300	100/200/200	80	Festival	hladký	Bystrovany	m ²	96/96/48	8,64	1,08	1505	M 120×90	633,00	765,90	B
	11390147						Piano	hladký	Bystrovany	m ²	96/96/48	8,64	1,08	1505	M 120×90	633,00	765,90	B
	11390170						Galo	hladký	Bystrovany	m ²	96/96/48	8,64	1,08	1505	M 120×90	633,00	765,90	B
 sestava 3 kamenů	11050926		BRENDA MIX	210/140/140	140/140/70	60	Kalahari	hladký	By/Luž	m ²	160/170/220	10,20	1,02	1340	M 120×90	533,00	644,90	B
	11050927						Karakum	hladký	By/Luž	m ²	160/170/220	10,20	1,02	1340	M 120×90	533,00	644,90	B
	11050943						Festival	hladký	By/Luž	m ²	160/170/220	10,20	1,02	1340	M 120×90	533,00	644,90	B
	11050947						Piano	hladký	By/Luž	m ²	160/170/220	10,20	1,02	1340	M 120×90	533,00	644,90	B







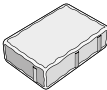

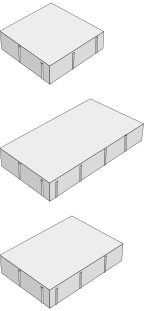

By = Bystrovany Luž = Lužec

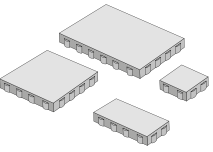

ZÁMKOVÁ A SKLADEBNÁ DLAŽBA



Ochranný systém Protect System IN

vyobrazení	obj. kód	název produktu	rozměry (mm)			barva	povrch	výrobní závod	měrná jedn.	1 paleta ks	paleta m ²	vrstva m ²	hmotnost výrobků na pal. (kg)	druh palety	cena Kč/m ² bez DPH	cena Kč/m ² s DPH	ST
			délka	šířka	výška												
	11070123	VEKTORIT MIX	200	67	65	Vesuv	rumplovaný	Bystrovany	m ²	648	8,64	0,96	1240	EUR 120×80	678,00	820,40	B
	11070124					Fuego	rumplovaný	Bystrovany	m ²	648	8,64	0,96	1240	EUR 120×80	678,00	820,40	B
	11010100	HISTORIK I	140	140	60	přírodní	rumplovaný	By/Luž	m ²	480	9,40	0,94	1320	EUR 120×80	531,00	642,50	B
	11010103					hnědá	rumplovaný	By/Luž	m ²	480	9,40	0,94	1320	EUR 120×80	666,00	805,90	B
	11010104					cihlová	rumplovaný	By/Luž	m ²	480	9,40	0,94	1320	EUR 120×80	666,00	805,90	B
	11010107					černá	rumplovaný	By/Luž	m ²	480	9,40	0,94	1320	EUR 120×80	666,00	805,90	B
	11010110					tmavý okr	rumplovaný	By/Luž	m ²	480	9,40	0,94	1320	EUR 120×80	666,00	805,90	B
	11040530	HISTORIK I MIX	140	140	60	Stromboli	rumplovaný	Bystrovany	m ²	480	9,40	0,94	1320	EUR 120×80	722,00	873,60	B
	11010300	HISTORIK I	140	140	80	přírodní	rumplovaný	Bystrovany	m ²	384	7,52	0,94	1360	EUR 120×80	608,00	735,70	B
	11010303					hnědá	rumplovaný	Bystrovany	m ²	384	7,52	0,94	1360	EUR 120×80	745,00	901,50	B
	11010304					cihlová	rumplovaný	Bystrovany	m ²	384	7,52	0,94	1360	EUR 120×80	745,00	901,50	B
	11010307					černá	rumplovaný	Bystrovany	m ²	384	7,52	0,94	1360	EUR 120×80	745,00	901,50	B
	11010310					tmavý okr	rumplovaný	Bystrovany	m ²	384	7,52	0,94	1360	EUR 120×80	745,00	901,50	B
	11040630	HISTORIK I MIX	140	140	80	Stromboli	rumplovaný	Bystrovany	m ²	384	7,52	0,94	1360	EUR 120×80	798,00	965,60	B
	11010200	HISTORIK II	210	140	60	přírodní	rumplovaný	By/Luž	m ²	320	9,40	0,94	1320	EUR 120×80	531,00	642,50	B
	11010203					hnědá	rumplovaný	By/Luž	m ²	320	9,40	0,94	1320	EUR 120×80	666,00	805,90	B
	11010204					cihlová	rumplovaný	By/Luž	m ²	320	9,40	0,94	1320	EUR 120×80	666,00	805,90	B
	11010207					černá	rumplovaný	By/Luž	m ²	320	9,40	0,94	1320	EUR 120×80	666,00	805,90	B
	11010210					tmavý okr	rumplovaný	By/Luž	m ²	320	9,40	0,94	1320	EUR 120×80	666,00	805,90	B
	11060630	HISTORIK II MIX	210	140	60	Stromboli	rumplovaný	Bystrovany	m ²	320	9,40	0,94	1320	EUR 120×80	722,00	873,60	B
	11010400	HISTORIK II	210	140	80	přírodní	rumplovaný	Bystrovany	m ²	256	7,52	0,94	1360	EUR 120×80	608,00	735,70	B
	11010403					hnědá	rumplovaný	Bystrovany	m ²	256	7,52	0,94	1360	EUR 120×80	745,00	901,50	B
	11010404					cihlová	rumplovaný	Bystrovany	m ²	256	7,52	0,94	1360	EUR 120×80	745,00	901,50	B
	11010407					černá	rumplovaný	Bystrovany	m ²	256	7,52	0,94	1360	EUR 120×80	745,00	901,50	B
	11010410					tmavý okr	rumplovaný	Bystrovany	m ²	256	7,52	0,94	1360	EUR 120×80	745,00	901,50	B
	11060830	HISTORIK II MIX	210	140	80	Stromboli	rumplovaný	Bystrovany	m ²	256	7,52	0,94	1360	EUR 120×80	798,00	965,60	B

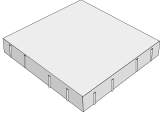
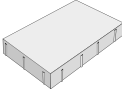
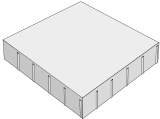
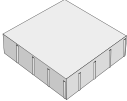
vyobrazení	obj. kód	pozn.	název produktu	rozměry (mm)			barva	povrch	výrobní závod	měrná jedn.	1 paleta ks	paleta m ²	vrstva m ²	hmotnost výrobků na pal. (kg)	druh palety	cena Kč/m ² bez DPH	cena Kč/m ² s DPH	ST
				délka	šířka	výška												
	11561347		CALIPSO	600	300	60	Piano	hladký	By/Luž	m ²	60	10,80	1,08	1440	M 120×90	665,00	804,70	B
	11561365						Kamelo	hladký	By/Luž	m ²	60	10,80	1,08	1440	M 120×90	665,00	804,70	B
	11561357						Arido	hladký	By/Luž	m ²	60	10,80	1,08	1440	M 120×90	665,00	804,70	B
	11571347		TIRRA	350	150	80	Piano	hladký	By/Luž	m ²	144	7,56	0,945	1310	M 120×90	725,00	877,30	B
	11571365						Kamelo	hladký	By/Luž	m ²	144	7,56	0,945	1310	M 120×90	725,00	877,30	B
	11571357						Arido	hladký	By/Luž	m ²	144	7,56	0,945	1310	M 120×90	725,00	877,30	B
	11482274	N	ARKONA I	600	400	80	Fumo	tryskaný/ kartáčovaný	Bystrovany	m ²	32	7,68	0,96	1392	EUR 120×80	790,00	955,90	B
	11492274	N	ARKONA II	600	200	80	Fumo	tryskaný/ kartáčovaný	Bystrovany	m ²	64	7,68	0,96	1392	EUR 120×80	790,00	955,90	B
	11110300		KASTELA	79/90/ 95/74/ 81,5	60/79/ 81,5/ 68/74	60	šedá	tryskaný	Bystrovany	m ²	600/320/ 170/160/ 220	8,50	0,85	1160	EUR 120×80	770,00	931,70	B
	11110308						bílá	tryskaný	Bystrovany	m ²		8,50	0,85	1160	EUR 120×80	770,00	931,70	B
	11110307						černá	tryskaný	Bystrovany	m ²		8,50	0,85	1160	EUR 120×80	770,00	931,70	B
	11021547		SETIMO MIX	800/600/ 400/600/ 500/400/ 300	260/260/ 260/130/ 130/130/ 130	80	Piano	hladký	Bystrovany	m ²	8/16/ 8/16/8/ 8/8	7,52	0,94	1345	EUR 120×80	719,00	870,00	B
	11211547	PCT					Piano	hladký	Bystrovany	m ²		7,52	0,94	1345	EUR 120×80	893,00	1 080,50	B
	11380247		ALTERNO I MIX	300/225/ 150	150/150/ 150	60	Piano	hladký	Bystrovany	m ²	90/120/120	10,80	1,08	1407	M 120×90	665,00	804,70	B
	11380265						Kamelo	hladký	Bystrovany	m ²	90/120/120	10,80	1,08	1407	M 120×90	665,00	804,70	B
	11380257						Arido	hladký	Bystrovany	m ²	90/120/120	10,80	1,08	1407	M 120×90	665,00	804,70	B
	11320247		ALTERNO I MIX	300/225/ 150	150/150/ 150	80	Piano	hladký	Bystrovany	m ²	72/96/96	8,64	1,08	1495	M 120×90	725,00	877,30	B
	11320265						Kamelo	hladký	Bystrovany	m ²	72/96/96	8,64	1,08	1495	M 120×90	725,00	877,30	B
	11320257						Arido	hladký	Bystrovany	m ²	72/96/96	8,64	1,08	1495	M 120×90	725,00	877,30	B
	11320308		ALTERNO I	300/225/ 150	150/150/ 150	80	bílá	tryskaný/ kartáčovaný	Bystrovany	m ²	72/96/96	8,64	1,08	1495	M 120×90	790,00	955,90	B
	11320307						černá	tryskaný/ kartáčovaný	Bystrovany	m ²	72/96/96	8,64	1,08	1495	M 120×90	790,00	955,90	B
	11320335						šedá	tryskaný/ kartáčovaný	Bystrovany	m ²	72/96/96	8,64	1,08	1495	M 120×90	790,00	955,90	B
	11322147	PCT	ALTERNO I MIX	300/225/ 150	150/150/ 150	80	Piano	hladký	Bystrovany	m ²	72/96/96	8,64	1,08	1495	M 120×90	893,00	1 080,50	B
	11322165	PCT					Kamelo	hladký	Bystrovany	m ²	72/96/96	8,64	1,08	1495	M 120×90	893,00	1 080,50	B
	11322157	PCT					Arido	hladký	Bystrovany	m ²	72/96/96	8,64	1,08	1495	M 120×90	893,00	1 080,50	B

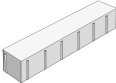
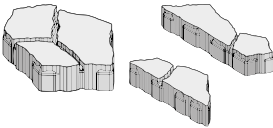
vyobrazení	obj. kód	pozn.	název produktu	rozměry (mm)			barva	povrch	výrobní závod	měrná jedn.	1 paleta ks	paleta m ²	vrstva m ²	hmotnost výrobků na pal. (kg)	druh palety	cena Kč/m ² bez DPH	cena Kč/m ² s DPH	ST
				délka	šířka	výška												
 <p>sestava 3 kamenů</p>	11330347		ALTERNO III MIX	600/450/300	300/300/300	80	Piano	hladký	Bystrovany	m ²	16/32/16	8,64	1,08	1525	M 120×90	725,00	877,30	B
	11330265						Kamelo	hladký	Bystrovany	m ²	16/32/16	8,64	1,08	1525	M 120×90	725,00	877,30	B
	11330257						Arido	hladký	Bystrovany	m ²	16/32/16	8,64	1,08	1525	M 120×90	725,00	877,30	B
	11330308		ALTERNO III	600/450/300	300/300/300	80	bílá	tryskaný/kartáčovaný	Bystrovany	m ²	16/32/16	8,64	1,08	1525	M 120×90	790,00	955,90	B
	11330307						černá	tryskaný/kartáčovaný	Bystrovany	m ²	16/32/16	8,64	1,08	1525	M 120×90	790,00	955,90	B
	11330335						šedá	tryskaný/kartáčovaný	Bystrovany	m ²	16/32/16	8,64	1,08	1525	M 120×90	790,00	955,90	B
	11332147	PCT 	ALTERNO III MIX	600/450/300	300/300/300	80	Piano	hladký	Bystrovany	m ²	16/32/16	8,64	1,08	1525	M 120×90	893,00	1 080,50	B
	11332165	PCT 					Kamelo	hladký	Bystrovany	m ²	16/32/16	8,64	1,08	1525	M 120×90	893,00	1 080,50	B
	11332157	PCT 					Arido	hladký	Bystrovany	m ²	16/32/16	8,64	1,08	1525	M 120×90	893,00	1 080,50	B
 <p>sestava 4 kamenů</p>	11310200		PIANETA	600/400/400/200	400/400/200/200	60	přírodní	hladký	Bystrovany	m ²	20/20/10/20	9,60	0,96	1280	EUR 120×80	514,00	621,90	B
	11310984						bílá/hnědá	hladký	Bystrovany	m ²	20/20/10/20	9,60	0,96	1280	EUR 120×80	731,00	884,50	B
	11310983						bílá/černá	hladký	Bystrovany	m ²	20/20/10/20	9,60	0,96	1280	EUR 120×80	731,00	884,50	B
	11310247		PIANETA MIX	600/400/400/200	400/400/200/200	60	Piano	hladký	Bystrovany	m ²	20/20/10/20	9,60	0,96	1280	EUR 120×80	682,00	825,20	B
	11310273						Alba	hladký	Bystrovany	m ²	20/20/10/20	9,60	0,96	1280	EUR 120×80	682,00	825,20	B
	11310274						Fumo	hladký	Bystrovany	m ²	20/20/10/20	9,60	0,96	1280	EUR 120×80	682,00	825,20	B
	11312147	PCT 	PIANETA MIX	600/400/400/200	400/400/200/200	60	Piano	hladký	Bystrovany	m ²	20/20/10/20	9,60	0,96	1280	EUR 120×80	873,00	1 056,30	B
	11312173	PCT 					Alba	hladký	Bystrovany	m ²	20/20/10/20	9,60	0,96	1280	EUR 120×80	873,00	1 056,30	B
	11312174	PCT 					Fumo	hladký	Bystrovany	m ²	20/20/10/20	9,60	0,96	1280	EUR 120×80	873,00	1 056,30	B
	11290900		PIANETA	600/400/400/200	400/400/200/200	60	přírodní	reliéfni	Bystrovany	m ²	20/20/10/20	9,60	0,96	1241	EUR 120×80	500,00	605,00	B
	11290947		PIANETA MIX	600/400/400/200	400/400/200/200	60	Piano	reliéfni	Bystrovany	m ²	20/20/10/20	9,60	0,96	1241	EUR 120×80	670,00	810,70	B
	11290973						Alba	reliéfni	Bystrovany	m ²	20/20/10/20	9,60	0,96	1241	EUR 120×80	670,00	810,70	B
	11290974						Fumo	reliéfni	Bystrovany	m ²	20/20/10/20	9,60	0,96	1241	EUR 120×80	670,00	810,70	B
	11292147	PCT 	PIANETA MIX	600/400/400/200	400/400/200/200	60	Piano	reliéfni	Bystrovany	m ²	20/20/10/20	9,60	0,96	1241	EUR 120×80	873,00	1 056,30	B
	11292173	PCT 					Alba	reliéfni	Bystrovany	m ²	20/20/10/20	9,60	0,96	1241	EUR 120×80	873,00	1 056,30	B
11292174	PCT 	Fumo					reliéfni	Bystrovany	m ²	20/20/10/20	9,60	0,96	1241	EUR 120×80	873,00	1 056,30	B	

vyobrazení	obj. kód	název produktu	rozměry (mm)			barva	povrch	výrobní závod	měrná jedn.	1 paleta ks	paleta m ²	vrstva m ²	hmotnost výrobků na pal. (kg)	druh palety	cena Kč/m ² bez DPH	cena Kč/m ² s DPH	ST
			délka	šířka	výška												
	11340308	MONUME XL 1	1000	1000	120	bílá	tryskaný/kartáčovaný	Bystrovany	m ²	6	6,00	1,00	1632	M 120×90	1 275,00	1 542,80	B
	11340335					šedá	tryskaný/kartáčovaný	Bystrovany	m ²	6	6,00	1,00	1632	M 120×90	1 275,00	1 542,80	B
	11340307					černá	tryskaný/kartáčovaný	Bystrovany	m ²	6	6,00	1,00	1632	M 120×90	1 275,00	1 542,80	B
	11350308	MONUME XL 2	1000	500	120	bílá	tryskaný/kartáčovaný	Bystrovany	m ²	12	6,00	1,00	1632	M 120×90	1 275,00	1 542,80	B
	11350335					šedá	tryskaný/kartáčovaný	Bystrovany	m ²	12	6,00	1,00	1632	M 120×90	1 275,00	1 542,80	B
	11350307					černá	tryskaný/kartáčovaný	Bystrovany	m ²	12	6,00	1,00	1632	M 120×90	1 275,00	1 542,80	B
	11530308	MONUME XL 3	1000	1000	160	bílá	tryskaný/kartáčovaný	Bystrovany	m ²	5	5,00	1,00	1780	M 120×90	1 606,00	1 943,30	B
	11530335					šedá	tryskaný/kartáčovaný	Bystrovany	m ²	5	5,00	1,00	1780	M 120×90	1 606,00	1 943,30	B
	11530307					černá	tryskaný/kartáčovaný	Bystrovany	m ²	5	5,00	1,00	1780	M 120×90	1 606,00	1 943,30	B
	11540308	MONUME XL 4	800	800	160	bílá	tryskaný/kartáčovaný	Bystrovany	m ²	5	3,20	0,64	1135	EUR 120×80	1 606,00	1 943,30	B
	11540335					šedá	tryskaný/kartáčovaný	Bystrovany	m ²	5	3,20	0,64	1135	EUR 120×80	1 606,00	1 943,30	B
	11540307					černá	tryskaný/kartáčovaný	Bystrovany	m ²	5	3,20	0,64	1135	EUR 120×80	1 606,00	1 943,30	B
	11550308	MONUME XL 5	600	600	160	bílá	tryskaný/kartáčovaný	Bystrovany	m ²	10	3,60	0,72	1275	EUR 120×80	1 606,00	1 943,30	B
	11550335					šedá	tryskaný/kartáčovaný	Bystrovany	m ²	10	3,60	0,72	1275	EUR 120×80	1 606,00	1 943,30	B
	11550307					černá	tryskaný/kartáčovaný	Bystrovany	m ²	10	3,60	0,72	1275	EUR 120×80	1 606,00	1 943,30	B
	11362208	KARETO	600	100	100	bílá	tryskaný/kartáčovaný	Bystrovany	m ²	128	7,68	0,96	1710	EUR 120×80	781,00	945,00	B
	11362235					šedá	tryskaný/kartáčovaný	Bystrovany	m ²	128	7,68	0,96	1710	EUR 120×80	781,00	945,00	B
	11362207					černá	tryskaný/kartáčovaný	Bystrovany	m ²	128	7,68	0,96	1710	EUR 120×80	781,00	945,00	B
	11370955	PICADO MIX skladba	364/348/ 463	269/135/ 134	80	Ardeso	reliéfní	Bystrovany	m ²	120/10/10	8,40	0,84	1415	M 120×90	752,00	909,90	B
	11370957					Arido	reliéfní	Bystrovany	m ²	120/10/10	8,40	0,84	1415	M 120×90	752,00	909,90	B
	11370956					Tiera	reliéfní	Bystrovany	m ²	120/10/10	8,40	0,84	1415	M 120×90	752,00	909,90	B

vyobrazení	obj. kód	název produktu	rozměry (mm)			barva	povrch	výrobní závod	měrná jedn.	1 paleta ks	paleta m ²	vrstva m ²	1 ks/ kg	hmotnost výrobků na pal. (kg)	druh palety	cena Kč/ks bez DPH	cena Kč/ks s DPH	ST
			délka	šířka	výška													
	11450335	H-E-X City	600	350	120	šedá	tryskaný/kartáčovaný	Bystrovany	ks	28	4,41	0,63	42	1176	M 120×90	175,00	211,80	B
	11450308					bílá	tryskaný/kartáčovaný	Bystrovany	ks	28	4,41	0,63	42	1176	M 120×90	175,00	211,80	B
	11450307					černá	tryskaný/kartáčovaný	Bystrovany	ks	28	4,41	0,63	42	1176	M 120×90	175,00	211,80	B
	11460335	H-E-X City – podélná půlka*	600	175	120	šedá	tryskaný/kartáčovaný	Bystrovany	ks	56	4,41	0,63	21	1176	M 120×90	208,00	251,70	B
	11460308					bílá	tryskaný/kartáčovaný	Bystrovany	ks	56	4,41	0,63	21	1176	M 120×90	208,00	251,70	B
	11460307					černá	tryskaný/kartáčovaný	Bystrovany	ks	56	4,41	0,63	21	1176	M 120×90	208,00	251,70	B
	11470335	H-E-X City – příčná půlka*	300	350	120	šedá	tryskaný/kartáčovaný	Bystrovany	ks	56	4,41	0,63	21	1176	M 120×90	165,00	199,70	B
	11470308					bílá	tryskaný/kartáčovaný	Bystrovany	ks	56	4,41	0,63	21	1176	M 120×90	165,00	199,70	B
	11470307					černá	tryskaný/kartáčovaný	Bystrovany	ks	56	4,41	0,63	21	1176	M 120×90	165,00	199,70	B

* Tyto doplňkové kameny jsou vyráběny řezáním ve výrobním závodu Drahotuše.

PLOŠNÁ DLAŽBA

VLASTNOSTI A UŽITÍ

Pochozí plochy – 37–50 mm.

Pochozí plochy, pojezdové plochy se zatížením vozidly do 3,5 t – 62 mm, 80 mm.

Pojezdové plochy zhotovené z dlažeb tl. 37–50 mm vyžadují odpovídající návrh podkladních vrstev (ŽB deska nebo statickým výpočtem ověřená skladba podloží).

Dlouhodobá životnost a odolnost vůči povětrnostním vlivům.

Ekologická nezávadnost.

Rozebíratelnost a možnost opakovaného použití nebo výměny kusů.

IN IN Dlažby označené tímto piktogramem jsou opatřeny ochranným systémem Protect System IN proti znečištění a pronikání vody. Bližší info viz str. 78.

TOP Dlažby označené tímto piktogramem jsou opatřeny impregnačním systémem Protect System TOP proti znečištění a pronikání vody. Bližší info viz str. 78.

PCT Dlažby označené tímto piktogramem jsou opatřeny impregnačním povrchového ochranným systémem nejvyšší kategorie Perfect Clean TOP (PCT). Tento povrchový ochranný systém nejvyšší kategorie s charakterem dodatečné povrchové úpravy, která dlouhodobě zvýrazňuje barevnost a strukturu použitých pohledových betonů.

Povrch dlažeb opatřených ochranným systémem Protect System IN je dále ošetřen povrchového nástřikem speciální kompozitní látkou, která je následně vytvrzována účinkem záření a vysoké teploty.

Vzniká tak vysoce ušlechtilý povrch, který odpuzuje vodu, olej a další zdroje znečištění, které jinak způsobují trvalé a nevratné estetické znehodnocení dlažby. Povrch je dokonale chráněn a většinu zásadních druhů znečištění je možné z povrchu velmi snadno odstranit.

Ochranný systém Perfect Clean TOP je aplikován u vybrané řady produktů a povrchových úprav. Bližší info viz str. 78.

HLADKÁ / povrch hladký



přírodní

červená

TAMARA / povrch reliéfní



pískovcová

černá

KATRINA / povrch tryskaný



bílá

šedá

černá

TATÁNA / povrch tryskaný



přírodní

bílá

hnědá

žlutá

FATIMA / povrch tryskaný



přírodní

žlutá

červená

TRAVERTIN / povrch reliéfní



šedá

pískovcová

slonovinová



pískovcová

šedá

černá



bílá

černá

DAREA / povrch reliéfní/kartáčovaný



hnědá

krémová

šedá

TAMARA / povrch tryskaný reliéf



přírodní

MOŽNOSTI DODÁNÍ

■ Barevnosti mimo ceník lze vyrobit na zakázku na základě individuální dohody s obchodními manažery (viz Kontakty str. 89).

Sortiment plošných dlažeb, které jsou trvale skladem, je připraven k okamžitému odběru. V případě krátkodobého vyčerpání skladových zásob výrobce garantuje, že tyto produkty budou dodány v nejkratším možném termínu v závislosti na možnostech výroby a klimatických podmínkách.

✔ Sortiment plošných dlažeb na objednávku je dodáván s dodací lhůtou 2–6 týdnů. Konkrétní dodací lhůty budou na dotaz potvrzeny obchodními manažery. Dodávka výrobků v množství, které neodpovídá uceleným paletám dle ceníku výrobce, podléhá ručnímu předchystání, zvýšené manipulaci a jako taková bude zpoplatněna částkou 200 Kč/ks bez DPH za každou vychystávanou ceníkovou položku. Platí pro kategorie výrobků A a B.

OSTATNÍ

■ Doplnky pro pokládku dlažby najdete na str. 76.
BF – bez fazety (ostrá hrana)

▼ Ukázky a vzorníky barev a povrchů v ceníku, reproduované ofsetovým tiskem, mají jen orientační charakter a nemusí zcela věrohodně zobrazovat skutečný vzhled výrobků.

LAURIA / povrch reliéfní

hnědá bílá černá



pískovcová šedá

ALMA / povrch reliéfní

hnědá bílá černá pískovcová



šedá melír žlutá melír terakota melír šedá

LEILA / povrch reliéfní/kartáčovaný

slonovinová ořechová antracitová

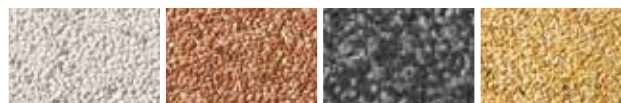
SIMONA / povrch vymývaný

bílá červená černá žlutá



bíločerná červenočerná mix

GITA, GABRIELA, KAROLÍNA / povrch vymývaný

GITA GABRIELA KAROLÍNA

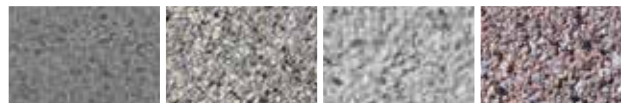
GRENA / povrch vymývaný

šedá žlutá bílá hnědá





černá

KAYLA / povrch reliéfní/kartáčovaný

slonovinová ořechová antracitová

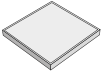
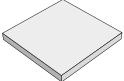
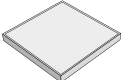
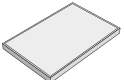
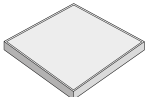
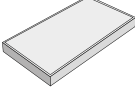
PLOŠNÁ DLAŽBA

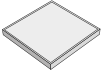
vyobrazení	obj. kód	pozn.	název produktu	rozměry (mm)			barva	povrch	výrobní závod	měrná jedn.	ks/m ²	1 paleta ks	paleta m ²	hmotnost výrobků na pal. (kg)	druh palety	cena Kč/m ² bez DPH	cena Kč/m ² s DPH	ST
				délka	šířka	výška												
	10300200	IN	HLADKÁ	300	300	37	přírodní	hladký	Drahotuše	m ²	11,11	88	7,92	665	EUR 120×80	393,00	475,50	A
	10400100	IN H	HLADKÁ	400	400	40	přírodní	hladký	Drahotuše	m ²	6,25	57	9,12	855	EUR 120×80	413,00	499,70	A
	10400101	IN H					červená	hladký	Drahotuše	m ²	6,25	57	9,12	855	EUR 120×80	493,00	596,50	A
	10400300	IN	HLADKÁ	400	400	50	přírodní	hladký	Drahotuše	m ²	6,25	45	7,20	855	EUR 120×80	431,00	521,50	A
	10500100	IN	HLADKÁ BF	500	500	48	přírodní	hladký	Drahotuše	m ²	4,00	32	8,00	870	EUR 120×80	431,00	521,50	A
	10500200	IN	HLADKÁ	500	500	50	přírodní	hladký	Drahotuše	m ²	4,00	32	8,00	920	EUR 120×80	431,00	521,50	A
	10500201	IN					červená	hladký	Drahotuše	m ²	4,00	32	8,00	920	EUR 120×80	501,00	606,20	A
	10600100	IN	HLADKÁ	600	400	40	přírodní	hladký	Drahotuše	m ²	4,17	38	9,12	855	EUR 120×80	433,00	523,90	A
	10600101	IN					červená	hladký	Drahotuše	m ²	4,17	38	9,12	855	EUR 120×80	501,00	606,20	A
	10660100	IN	HLADKÁ	600	600	62	přírodní	hladký	Drahotuše	m ²	2,78	22	7,92	1100	EUR 120×80	571,00	690,90	B
	10840100	IN 	HLADKÁ	800	400	62	přírodní	hladký	Drahotuše	m ²	3,13	18	5,76	820	EUR 120×80	732,00	885,70	B
	10460500	TOP H N	TAĀĀNA	400	400	40	přírodní	tryskaný	Drahotuše	m ²	6,25	57	9,12	855	EUR 120×80	514,00	621,90	B
	10460560	TOP H					bílá	tryskaný	Drahotuše	m ²	6,25	57	9,12	855	EUR 120×80	609,00	736,90	B
	10460563	TOP H					hnědá	tryskaný	Drahotuše	m ²	6,25	57	9,12	855	EUR 120×80	609,00	736,90	B
	10460566	TOP H					žlutá	tryskaný	Drahotuše	m ²	6,25	57	9,12	855	EUR 120×80	609,00	736,90	B
	10460567	TOP H					pískovcová	tryskaný	Drahotuše	m ²	6,25	57	9,12	855	EUR 120×80	609,00	736,90	B
	10460568	TOP H					šedá	tryskaný	Drahotuše	m ²	6,25	57	9,12	855	EUR 120×80	609,00	736,90	B
	10500535	TOP N	TAĀĀNA	500	500	50	přírodní	tryskaný	Drahotuše	m ²	4,00	32	8,00	920	EUR 120×80	589,00	712,70	B
10500308	TOP	bílá					tryskaný	Drahotuše	m ²	4,00	32	8,00	920	EUR 120×80	667,00	807,10	B	
10500334	TOP	pískovcová					tryskaný	Drahotuše	m ²	4,00	32	8,00	920	EUR 120×80	667,00	807,10	B	
10500300	TOP	šedá					tryskaný	Drahotuše	m ²	4,00	32	8,00	920	EUR 120×80	667,00	807,10	B	

vyobrazení	obj. kód	pozn.	název produktu	rozměry (mm)			barva	povrch	výrobní závod	měrná jedn.	ks/m ²	1 paleta ks	paleta m ²	hmotnost výrobků na pal. (kg)	druh palety	cena Kč/m ² bez DPH	cena Kč/m ² s DPH	ST
				délka	šířka	výška												
	10600335	TOP N	TAĀANA	600	400	40	přirodní	tryskaný	Drahotuše	m ²	4,17	38	9,12	855	EUR 120x80	531,00	642,50	B
	10600308	TOP					bílá	tryskaný	Drahotuše	m ²	4,17	38	9,12	855	EUR 120x80	631,00	763,50	B
	10600334	TOP					pískovcová	tryskaný	Drahotuše	m ²	4,17	38	9,12	855	EUR 120x80	631,00	763,50	B
	10600300	TOP					šedá	tryskaný	Drahotuše	m ²	4,17	38	9,12	855	EUR 120x80	631,00	763,50	B
	10660435	TOP ✓ N	TAĀANA	600	600	62	přirodní	tryskaný	Drahotuše	m ²	2,78	22	7,92	1100	EUR 120x80	625,00	756,30	B
	10660408	TOP ✓					bílá	tryskaný	Drahotuše	m ²	2,78	22	7,92	1100	EUR 120x80	733,00	886,90	B
	10660334	TOP ✓					pískovcová	tryskaný	Drahotuše	m ²	2,78	22	7,92	1100	EUR 120x80	733,00	886,90	B
	10660300	TOP ✓					šedá	tryskaný	Drahotuše	m ²	2,78	22	7,92	1100	EUR 120x80	733,00	886,90	B
	10080300	TOP ✓ N	TAĀANA	600	600	80	přirodní	tryskaný	Drahotuše	m ²	2,78	18	6,48	1200	EUR 120x80	675,00	816,80	B
	10800300	TOP ✓ N	TAĀANA	800	400	62	přirodní	tryskaný	Drahotuše	m ²	3,13	18	5,76	820	EUR 120x80	697,00	843,40	B
10800308	TOP ✓	bílá					tryskaný	Drahotuše	m ²	3,13	18	5,76	820	EUR 120x80	820,00	992,20	B	
10800334	TOP ✓	pískovcová					tryskaný	Drahotuše	m ²	3,13	18	5,76	820	EUR 120x80	820,00	992,20	B	
10800335	TOP ✓	šedá					tryskaný	Drahotuše	m ²	3,13	18	5,76	820	EUR 120x80	820,00	992,20	B	
10800307	TOP ✓	černá					tryskaný	Drahotuše	m ²	3,13	18	5,76	820	EUR 120x80	820,00	992,20	B	
	10880300	TOP ✓ N	TAĀANA	800	800	62	přirodní	tryskaný	Drahotuše	m ²	1,56	18	11,52	1640	EUR 120x80	697,00	843,40	B
	10880308	TOP ✓					bílá	tryskaný	Drahotuše	m ²	1,56	18	11,52	1640	EUR 120x80	820,00	992,20	B
	10880334	TOP ✓					pískovcová	tryskaný	Drahotuše	m ²	1,56	18	11,52	1640	EUR 120x80	820,00	992,20	B
	10880335	TOP ✓					šedá	tryskaný	Drahotuše	m ²	1,56	18	11,52	1640	EUR 120x80	820,00	992,20	B
	10880307	TOP ✓					černá	tryskaný	Drahotuše	m ²	1,56	18	11,52	1640	EUR 120x80	820,00	992,20	B
	10050300	TOP ✓ N	TAĀANA	800	800	80	přirodní	tryskaný	Drahotuše	m ²	1,56	9	5,76	1060	EUR 120x80	747,00	903,90	B
	10630200	IN	TAMARA	600	400	40	přirodní	tryskaný reliéf	Drahotuše	m ²	4,17	36	8,64	810	EUR 120x80	531,00	642,50	B
	10630934	IN					pískovcová	reliéfní	Drahotuše	m ²	4,17	34	8,16	765	EUR 120x80	603,00	729,60	B
	10630907	IN					černá	reliéfní	Drahotuše	m ²	4,17	34	8,16	765	EUR 120x80	603,00	729,60	B
	10430335	TOP H	FATIMA	400	400	40	přirodní	tryskaný	Drahotuše	m ²	6,25	57	9,12	855	EUR 120x80	565,00	683,70	B
	10430301	TOP H					červená	tryskaný	Drahotuše	m ²	6,25	57	9,12	855	EUR 120x80	634,00	767,10	B
	10430328	TOP H					žlutá	tryskaný	Drahotuše	m ²	6,25	57	9,12	855	EUR 120x80	634,00	767,10	B
	10430308	TOP H					bílá	tryskaný	Drahotuše	m ²	6,25	57	9,12	855	EUR 120x80	634,00	767,10	B
	10430307	TOP H					černá	tryskaný	Drahotuše	m ²	6,25	57	9,12	855	EUR 120x80	634,00	767,10	B
	10630308	TOP ✓	KATRINA	600	300	40	bílá	tryskaný	Drahotuše	m ²	5,56	38	6,84	630	EUR 120x80	640,00	774,40	B
	10630307	TOP ✓					černá	tryskaný	Drahotuše	m ²	5,56	38	6,84	630	EUR 120x80	640,00	774,40	B
	10630335	TOP ✓					šedá	tryskaný	Drahotuše	m ²	5,56	38	6,84	630	EUR 120x80	640,00	774,40	B

vyobrazení	obj. kód	pozn.	název produktu	rozměry (mm)			barva	povrch	výrobní závod	měrná jedn.	ks/m ²	1 paleta ks	paleta m ²	hmotnost výrobků na pal. (kg)	druh palety	cena Kč/m ² bez DPH	cena Kč/m ² s DPH	ST
				délka	šířka	výška												
	10600999	IN	TRAVERTIN	600	400	40	slonovinová	reliéfní	Drahotuše	m ²	4,17	38	9,12	855	EUR 120x80	640,00	774,40	B
	10600934	IN					pískovcová	reliéfní	Drahotuše	m ²	4,17	38	9,12	855	EUR 120x80	624,00	755,00	B
	10600935	IN					šedá	reliéfní	Drahotuše	m ²	4,17	38	9,12	855	EUR 120x80	624,00	755,00	B
	10800979	IN	TRAVERTIN	800	400	62	slonovinová	reliéfní	Drahotuše	m ²	3,13	18	5,76	820	EUR 120x80	838,00	1 014,00	B
	10800934	IN					pískovcová	reliéfní	Drahotuše	m ²	3,13	18	5,76	820	EUR 120x80	838,00	1 014,00	B
	10880979	IN	TRAVERTIN	800	800	62	slonovinová	reliéfní	Drahotuše	m ²	1,56	18	11,52	1640	EUR 120x80	838,00	1 014,00	B
10880934	IN	pískovcová					reliéfní	Drahotuše	m ²	1,56	18	11,52	1640	EUR 120x80	838,00	1 014,00	B	
	10640958	IN	DAREA	600	400	40	krémová	reliéfní/kartáčovaný	Drahotuše	m ²	4,17	38	9,12	855	EUR 120x80	624,00	755,00	B
	10640903	IN					hnědá	reliéfní/kartáčovaný	Drahotuše	m ²	4,17	38	9,12	855	EUR 120x80	624,00	755,00	B
	10640935	IN					šedá	reliéfní/kartáčovaný	Drahotuše	m ²	4,17	38	9,12	855	EUR 120x80	624,00	755,00	B
	10730958	PCT	DAREA	800	400	62	krémová	reliéfní/kartáčovaný	Drahotuše	m ²	3,13	18	5,76	820	EUR 120x80	869,00	1 051,50	B
	10730903	PCT					hnědá	reliéfní/kartáčovaný	Drahotuše	m ²	3,13	18	5,76	820	EUR 120x80	869,00	1 051,50	B
	10730935	PCT					šedá	reliéfní/kartáčovaný	Drahotuše	m ²	3,13	18	5,76	820	EUR 120x80	869,00	1 051,50	B
	10650903	PCT H	ALMA	400	400	40	hnědá	reliéfní	Drahotuše	m ²	6,25	57	9,12	855	EUR 120x80	809,00	978,90	B
	10650908	PCT H					bílá	reliéfní	Drahotuše	m ²	6,25	57	9,12	855	EUR 120x80	809,00	978,90	B
	10650907	PCT H					černá	reliéfní	Drahotuše	m ²	6,25	57	9,12	855	EUR 120x80	809,00	978,90	B
	10650934	PCT H					pískovcová	reliéfní	Drahotuše	m ²	6,25	57	9,12	855	EUR 120x80	809,00	978,90	B
	10650935	PCT H					šedá	reliéfní	Drahotuše	m ²	6,25	57	9,12	855	EUR 120x80	809,00	978,90	B
	10710978	PCT					melír Terakota	reliéfní	Drahotuše	m ²	6,25	57	9,12	855	EUR 120x80	852,00	1 030,90	B
	10710977	PCT					melír žlutá	reliéfní	Drahotuše	m ²	6,25	57	9,12	855	EUR 120x80	852,00	1 030,90	B
	10710976	PCT	melír šedá	reliéfní	Drahotuše	m ²	6,25	57	9,12	855	EUR 120x80	852,00	1 030,90	B				
	10660908	PCT	ALMA	600	600	62	bílá	reliéfní	Drahotuše	m ²	2,78	22	7,92	1100	EUR 120x80	867,00	1 049,10	B
	10660907	PCT					černá	reliéfní	Drahotuše	m ²	2,78	22	7,92	1100	EUR 120x80	867,00	1 049,10	B
	10660935	PCT					šedá	reliéfní	Drahotuše	m ²	2,78	22	7,92	1100	EUR 120x80	867,00	1 049,10	B
	10690908	PCT	ALMA	800	400	62	bílá	reliéfní	Drahotuše	m ²	3,13	18	5,76	820	EUR 120x80	953,00	1 153,10	B
	10690907	PCT					černá	reliéfní	Drahotuše	m ²	3,13	18	5,76	820	EUR 120x80	953,00	1 153,10	B
	10690935	PCT					šedá	reliéfní	Drahotuše	m ²	3,13	18	5,76	820	EUR 120x80	953,00	1 153,10	B
10700908	PCT	ALMA	800	800	62	bílá	reliéfní	Drahotuše	m ²	1,56	18	11,52	1640	EUR 120x80	953,00	1 153,10	B	
10700907	PCT					černá	reliéfní	Drahotuše	m ²	1,56	18	11,52	1640	EUR 120x80	953,00	1 153,10	B	
10700935	PCT					šedá	reliéfní	Drahotuše	m ²	1,56	18	11,52	1640	EUR 120x80	953,00	1 153,10	B	
	10670903	PCT	LAURIA	400	400	40	hnědá	reliéfní	Drahotuše	m ²	6,25	57	9,12	855	EUR 120x80	809,00	978,90	B
	10670908	PCT					bílá	reliéfní	Drahotuše	m ²	6,25	57	9,12	855	EUR 120x80	809,00	978,90	B
	10670907	PCT					černá	reliéfní	Drahotuše	m ²	6,25	57	9,12	855	EUR 120x80	809,00	978,90	B
	10670934	PCT					pískovcová	reliéfní	Drahotuše	m ²	6,25	57	9,12	855	EUR 120x80	809,00	978,90	B
	10670935	PCT					šedá	reliéfní	Drahotuše	m ²	6,25	57	9,12	855	EUR 120x80	809,00	978,90	B
	10680908	PCT	LAURIA	500	500	50	bílá	reliéfní	Drahotuše	m ²	4	30	7,5	865	EUR 120x80	852,00	1 030,90	B
	10680907	PCT					černá	reliéfní	Drahotuše	m ²	4	30	7,5	865	EUR 120x80	852,00	1 030,90	B
	10680935	PCT					šedá	reliéfní	Drahotuše	m ²	4	30	7,5	865	EUR 120x80	852,00	1 030,90	B
	10012379	IN	KAYLA	600	300	40	slonovinová	reliéfní/kartáčovaný	Drahotuše	m ²	5,56	38	6,84	630	EUR 120x80	746,00	902,70	B
	10012320	IN					orechová	reliéfní/kartáčovaný	Drahotuše	m ²	5,56	38	6,84	630	EUR 120x80	746,00	902,70	B
	10012372	IN					antracitová	reliéfní/kartáčovaný	Drahotuše	m ²	5,56	38	6,84	630	EUR 120x80	746,00	902,70	B

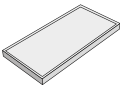
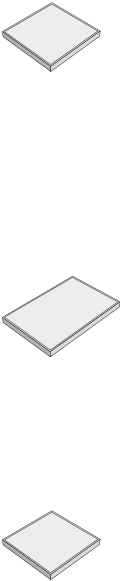
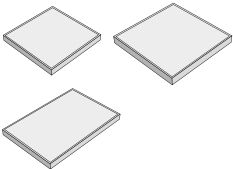
vyobrazení	obj. kód	pozn.	název produktu	rozměry (mm)			barva	povrch	výrobní závod	měrná jedn.	ks/m ²	1 paleta ks	paleta m ²	hmotnost výrobků na pal. (kg)	druh palety	cena Kč/m ² bez DPH	cena Kč/m ² s DPH	ST
				délka	šířka	výška												
	10022379	IN	LEILA	600	300	40	slonovinová	reliéfni/kartáčovaný	Drahotuše	m ²	5,56	38	6,84	630	EUR 120×80	746,00	902,70	B
	10022320	IN					ořechová	reliéfni/kartáčovaný	Drahotuše	m ²	5,56	38	6,84	630	EUR 120×80	746,00	902,70	B
	10022372	IN					antracitová	reliéfni/kartáčovaný	Drahotuše	m ²	5,56	38	6,84	630	EUR 120×80	746,00	902,70	B
	10470560	TOP H	SIMONA	400	400	40	bílá	vymývaný	Drahotuše	m ²	6,25	57	9,12	855	EUR 120×80	703,00	850,60	B
	10470562	TOP H					červená	vymývaný	Drahotuše	m ²	6,25	57	9,12	855	EUR 120×80	703,00	850,60	B
	10470565	TOP H					černá	vymývaný	Drahotuše	m ²	6,25	57	9,12	855	EUR 120×80	703,00	850,60	B
	10470566	TOP H					žlutá	vymývaný	Drahotuše	m ²	6,25	57	9,12	855	EUR 120×80	703,00	850,60	B
	10470567	TOP H					bíločerná	vymývaný	Drahotuše	m ²	6,25	57	9,12	855	EUR 120×80	703,00	850,60	B
	10470568	TOP H					červenočerná	vymývaný	Drahotuše	m ²	6,25	57	9,12	855	EUR 120×80	703,00	850,60	B
	10470569	TOP H					mix	vymývaný	Drahotuše	m ²	6,25	57	9,12	855	EUR 120×80	703,00	850,60	B
	10600808	TOP	SIMONA	600	400	40	bílá	vymývaný	Drahotuše	m ²	4,17	38	9,12	855	EUR 120×80	718,00	868,80	B
	10600801	TOP					červená	vymývaný	Drahotuše	m ²	4,17	38	9,12	855	EUR 120×80	718,00	868,80	B
	10600807	TOP					černá	vymývaný	Drahotuše	m ²	4,17	38	9,12	855	EUR 120×80	718,00	868,80	B
	10600828	TOP					žlutá	vymývaný	Drahotuše	m ²	4,17	38	9,12	855	EUR 120×80	718,00	868,80	B
	10450800	TOP H	GRENA	400	400	40	šedá	vymývaný	Drahotuše	m ²	6,25	57	9,12	855	EUR 120×80	703,00	850,60	B
	10450828	TOP H					žlutá	vymývaný	Drahotuše	m ²	6,25	57	9,12	855	EUR 120×80	703,00	850,60	B
	10450808	TOP H					bílá	vymývaný	Drahotuše	m ²	6,25	57	9,12	855	EUR 120×80	703,00	850,60	B
10450803	TOP H	hnědá					vymývaný	Drahotuše	m ²	6,25	57	9,12	855	EUR 120×80	703,00	850,60	B	
10450807	TOP H	černá					vymývaný	Drahotuše	m ²	6,25	57	9,12	855	EUR 120×80	703,00	850,60	B	
 GITA – kamenivo frakce 4–8 GABRIELA – kamenivo frakce 8–16	10420299	IN	GITA	400	400	40	×	vymývaný	Drahotuše	m ²	6,25	57	9,12	855	EUR 120×80	467,00	565,10	A
	10520299	IN	GITA	500	500	50	×	vymývaný	Drahotuše	m ²	4,00	32	8,00	920	EUR 120×80	539,00	652,20	A
	10620299	IN	GITA	600	400	40	×	vymývaný	Drahotuše	m ²	4,17	38	9,12	855	EUR 120×80	478,00	578,40	A
	10420199	IN	GABRIELA	400	400	40	×	vymývaný	Drahotuše	m ²	6,25	57	9,12	855	EUR 120×80	467,00	565,10	A
	10520199	IN	GABRIELA	500	500	50	×	vymývaný	Drahotuše	m ²	4,00	32	8,00	920	EUR 120×80	539,00	652,20	A
	10620199	IN	GABRIELA	600	400	40	×	vymývaný	Drahotuše	m ²	4,17	38	9,12	855	EUR 120×80	478,00	578,40	A
	10420599	IN	KAROLÍNA	400	400	40	×	vymývaný	Drahotuše	m ²	6,25	57	9,12	855	EUR 120×80	610,00	738,10	B

PLOŠNÁ DLAŽBA – ŘEZANÁ VÝROBA

ŘEZANÉ FORMÁTY

Řezané formáty plošných dlažeb umožňují vytvářet spolu se základními formáty 400 × 400 mm a 600 × 400 mm velmi efektní a atraktivní sklady. Pro inspiraci bylo navrženo několik základních skladebných variant za použití čtyř nabízených řezaných formátů plošných dlažeb – 98 × 98 mm, 400 × 98 mm, 198 × 198 mm, 400 × 198 mm. Množství barevných variant je však téměř neomezené a z nabízených řezaných formátů je možné vytvořit zcela originální návrh dle konkrétního přání. Doporučujeme však kombinovat pouze podobné druhy povrchů.

Řezané formáty jsou dodávány v min. dodacích lhůtách potřebných k realizaci objednávky (běžně do 10 dnů). V náročných případech bude dodací lhůta upřesněna výrobním závodem. Z technických důvodů nelze provést řezané formáty u výrobků s povrchovou úpravou PCT.

ŘEZY:

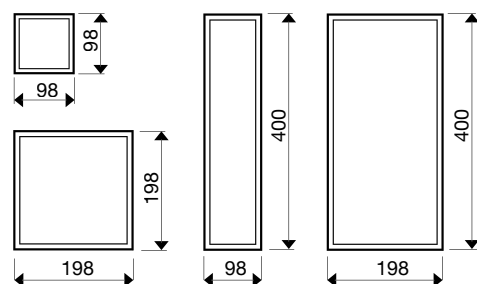

d × š × v (mm)	cena (Kč/ks) bez DPH	cena (Kč/ks) s DPH	ST
98 × 98 × 40	113,00	136,70	C
400 × 98 × 40			
198 × 198 × 40			
400 × 198 × 40			

Uvedená cena zahrnuje kompletní výrobek.

Standardní výrobek má rozměr 400 × 400 × 40 mm, řezané díly jsou označeny v závorce „řez“, mají o 2 mm menší rozměr. Řezané formáty tvoří doplňkové příslušenství k základnímu formátu plošných dlažeb 400 × 400 × 40 mm (alt. 600 × 400 × 40 mm), jsou určeny k doplnění skladeb ze základních formátů a nejsou určeny k samostatnému dláždění.

Spotřeba jednotlivých formátů může být u složitějších skladeb ovlivněna konkrétní pozicí základních obrázců v ploše a může se mírně lišit od uvedených údajů. Při použití skladeb řezaných formátů u ploch složitějších tvarů doporučujeme provést kalkulaci spotřeby na základě zakreslení sklady do daného tvaru plochy (výkresová dokumentace).

POHLEDOVÉ HRANY PLOŠNÝCH DLAŽEB

Plochy dlážděné z plošných dlažeb lze pohledově ukončit doplňkovými deskami s upravenou pohledovou hranou. Tyto výrobky vznikají seříznutím hrany dlažby a nalepením segmentu s totožným vzhledem jako je povrch dlaždic. Dlažby s pohledovými hranami se používají pro lemování a ukončení chodníků, teras, balkonů a jiných pohledově přiznaných okrajů ploch a konstrukcí vytvářených z plošných dlažeb. Úprava pohledových hran je možná na vybraných typech výrobků na formátu 400 × 400 × 40 mm v provedení s jednou nebo dvěma upravenými hranami (rohový prvek). Lepený spoj je na okraji desky upraven broušenou zkosenou hranou.

Upravené pohledové hrany (jedna nebo dvě) lze vyrábět pouze na zakázku u dlažeb označených piktogramem H:

Dlažby s upravenými pohledovými hranami jsou vyráběny na zakázku s dodací lhůtou 4–6 týdnů.

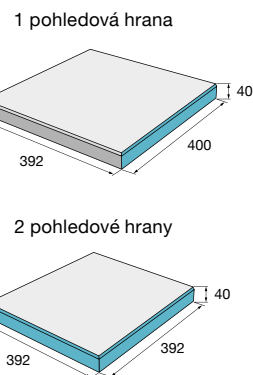

pohledové hrany	d × š × v (mm)	cena (Kč/ks) bez DPH	cena (Kč/ks) s DPH	ST
1 × upravená pohl. hrana	400 × 392 × 40	465,00	562,70	C
2 × upravená pohl. hrana	392 × 392 × 40	649,00	785,30	C

Uvedená cena zahrnuje kompletní výrobek.

KRUHOVÉ VÝŘEZY

U plošných dlažeb je možné zhotovit kruhové výřezy o průměru 40, 60, 80, 100 mm pro průchod konstrukcí dlážděným krytem nebo osazení zabudovaného venkovního osvětlení. Pozice jednotlivých otvorů bude odsouhlasena v rámci technického vyjasnění před přijetím objednávky.

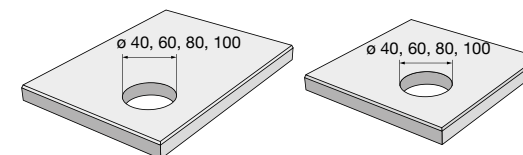

kód	pro výšku dlažby (mm)	průměr (mm)	cena (Kč/ks) bez DPH	cena (Kč/ks) s DPH	ST
80000010	v. 40 mm	40, 60, 80, 100	116,00	140,40	C
80000011	v. 62 mm	40, 60, 80, 100	168,00	203,30	C

Uvedené ceny kruhových výřezů zahrnují pouze práce spojené s vrtáním otvoru.

Při cenové kalkulaci za celou dodávku bude připočtena cena výrobku dle platných ceníkových cen.

ATYPICKÉ ŘEZY

Dostupná CNC řezací technologie umožňuje nabídku atypických řezů na přání zákazníka. Z běžných plošných dlažeb je možné vytvářet atypické řezy přímé i zakřivené na přání zákazníka a vytvářet tak originální doplňkové formáty nebo kusové výrobky téměř libovolného tvaru. Technologie dále umožňuje frézování do povrchu plošných dlažeb ve formě logotypů a nápisů.

atypické řezy přímé	cena (Kč/bm) bez DPH	cena (Kč/bm) s DPH	ST
Řez výrobkem v. 40 mm	89,00	107,70	C
Řez výrobkem v. 62 mm	116,00	140,40	C

atypické řezy zakřivené	cena (Kč/bm) bez DPH	cena (Kč/bm) s DPH	ST
Řez výrobkem v. 40 mm	207,00	250,50	C
Řez výrobkem v. 62 mm	278,00	336,40	C

logotypy, frézování do povrchu dlažby	cena bez DPH	cena s DPH	ST
Cena bude sdělena dle specifikace zadání	Na dotaz	Na dotaz	C

přímé fazetování	cena (Kč/bm) bez DPH	cena (Kč/bm) s DPH	ST
Přímé fazetování	54,00	65,30	C

Uvedené ceny atypických řezů zahrnují pouze práce spojené s řezáním. Při cenové kalkulaci za celou dodávku bude připočtena cena výrobku dle platných ceníkových cen a dále zohledněny případné prořezy. Cena frézování logotypů do povrchu dlažeb bude stanovena individuálně.

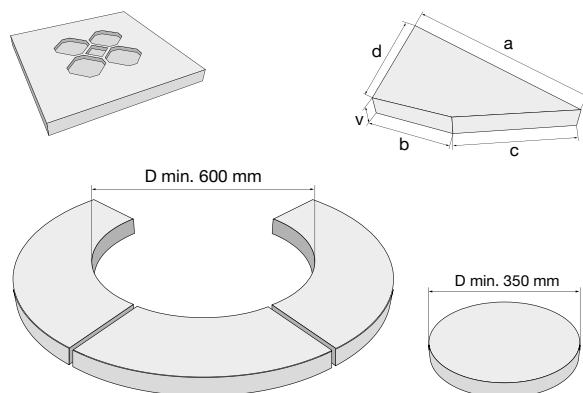
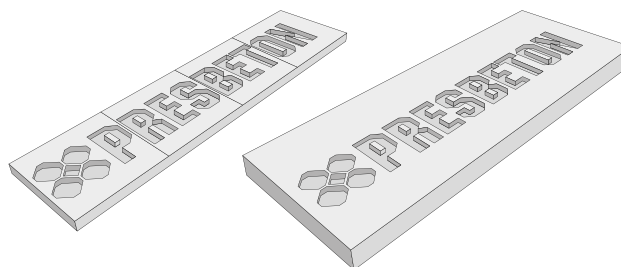

Zpracování objednávek:
PRESBETON Drahotuše, s. r. o.,
Hranická 272, 753 61 Drahotuše
E-mail: drahotuse@presbeton.cz
Telefon: +420 581 616 150

VLASTNOSTI A UŽITÍ

- Pochozí plochy – 40–60 mm.
Dlouhodobá životnost a odolnost vůči povětrnostním vlivům.
Ekologická nezávadnost.
Rozebíratelnost a možnost opakovaného použití nebo výměny kusů.
Natural dlažby jsou opatřeny impregnační Protect System TOP proti znečištění a pronikání vody.

MOŽNOSTI DODÁNÍ

- Barevnosti mimo ceník lze vyrobit na zakázku na základě individuální dohody s obchodními manažery (viz Kontakty str. 89).

OSTATNÍ

- Doplňky pro pokládku dlažby najdete na str. 76.
Dlažba BARK je součástí uceleného Systému BARK, který zahrnuje:
NATURAL ŽLABY str. 27
NATURAL DĚLICÍ PRVKY str. 62
NATURAL PALISÁDY str. 33
NATURAL TRAVNÍ LEM str. 29
NATURAL KVĚTINÁČE str. 59
NATURAL SCHODY str. 73
Technický parametr „paleta/m²“ je uváděn včetně doporučené spáry.

- Ukázky a vzorníky barev a povrchů v ceníku, reproduované ofsetovým tiskem, mají jen orientační charakter a nemusí zcela věrohodně zobrazovat skutečný vzhled výrobků.

OAK / povrch reliéfní



béžová/světle hnědá tmavě hnědá

BARK / povrch reliéfní

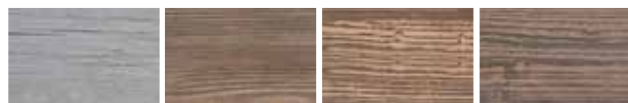

přírodní hnědá béžová/hnědá hnědá/černá

TOGO / povrch reliéfní



hnědá

WOODY / povrch reliéfní



béžová/sv. hnědá hnědá/černá

SLATE / povrch reliéfní



slonovinová šedá

VERTO / povrch reliéfní



slonovinová šedá

LIMA / povrch reliéfní



karamelová

RIGA / povrch reliéfní



olivová černá

RUVIDO / povrch reliéfní



pískovcová

FERRA / povrch reliéfní



břidlicová

KOBE / povrch hladký



černá

DAKAR / povrch reliéfní



břidlicová

PATERN / povrch reliéfní



přírodní

ROTO / povrch reliéfní

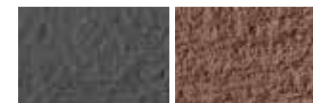

černá hnědá

STEEL / povrch reliéfní



černá

NATURAL DLAŽBA / POVRCH DŘEVA

Impregnace Protect System TOP

vyobrazení	obj. kód	pozn.	název produktu	rozměry (mm)				barva	povrch	výrobní závod	měrná jedn.	počet ks/m ²	plocha ks/m ²	1 paleta ks	paleta m ²	1 kus kg	hmotnost výrobků na pal. (kg)	druh palety	cena Kč/ks bez DPH	cena Kč/ks s DPH	ST
				délka	šířka	výška	průměr														
	13820985	N	OAK 1	890	250	50	běžová/světle hnědá	reliéfní	Chválkovice	ks	4,49	0,22	18	3,96	24	432	EUR 120×80	381,00	461,00	C	
	13820909	N					tmavě hnědá	reliéfní	Bystrovany	ks	4,49	0,22	18	3,96	24	432	EUR 120×80	381,00	461,00	C	
	13830985	N	OAK 2	595	250	50	běžová/světle hnědá	reliéfní	Chválkovice	ks	6,72	0,15	36	5,36	17	612	EUR 120×80	258,00	312,20	C	
	13830909	N					tmavě hnědá	reliéfní	Bystrovany	ks	6,72	0,15	36	5,36	17	612	EUR 120×80	258,00	312,20	C	
	13840985	N	OAK 3	395	250	50	běžová/světle hnědá	reliéfní	Chválkovice	ks	10,13	0,10	48	4,74	12	576	EUR 120×80	172,00	208,10	C	
	13840909	N					tmavě hnědá	reliéfní	Bystrovany	ks	10,13	0,10	48	4,74	12	576	EUR 120×80	172,00	208,10	C	
	13040120		BARK1 kůra	600	225	50	hnědá	reliéfní	Lužec	ks	7,40	0,14	50	7,00	13,50	675	EUR 120×80	176,00	213,00	C	
	13040320		BARK 3 trám	225	225	50	hnědá	reliéfní	Lužec	ks	19,70	0,05	150	7,50	5,80	870	EUR 120×80	78,00	94,40	C	
	13040420		BARK 4 kůra	675	225	50	hnědá	reliéfní	Lužec	ks	6,58	0,15	50	7,50	16,00	800	EUR 120×80	195,00	236,00	C	
	13040520		BARK 5 kůra	900	225	50	hnědá	reliéfní	Lužec	ks	4,94	0,20	18	3,65	21,00	378	EUR 120×80	258,00	312,20	C	
	13040720		BARK 7 prkno	890	250	50	hnědá	reliéfní	Lužec	ks	4,49	0,22	18	3,96	24,00	432	EUR 120×80	287,00	347,30	C	
	13040700						přírodní	reliéfní	Bystrovany	ks	4,49	0,22	18	3,96	24,00	432	EUR 120×80	271,00	327,90	C	
	13040768						běžová/hnědá	reliéfní	Chválkovice	ks	4,49	0,22	18	3,96	24,00	432	EUR 120×80	381,00	461,00	C	
	13040775						hnědá/černá	reliéfní	Chválkovice	ks	4,49	0,22	18	3,96	24,00	432	EUR 120×80	381,00	461,00	C	
	13040820		BARK 8 prkno	600	200	50	hnědá	reliéfní	Lužec	ks	8,30	0,12	50	6,00	14,00	700	EUR 120×80	172,00	208,10	C	
	13041200		BARK 10 prkno	595	250	50	přírodní	reliéfní	Bystrovany	ks	6,72	0,15	36	5,36	17,00	612	EUR 120×80	193,00	233,50	C	
	13041220						hnědá	reliéfní	Lužec	ks	6,72	0,15	36	5,36	17,00	612	EUR 120×80	208,00	251,70	C	
	13041268						běžová/hnědá	reliéfní	Chválkovice	ks	6,72	0,15	36	5,36	17,00	612	EUR 120×80	258,00	312,20	C	
	13041275						hnědá/černá	reliéfní	Chválkovice	ks	6,72	0,15	36	5,36	17,00	612	EUR 120×80	258,00	312,20	C	
	13041300		BARK 11 prkno	395	250	50	přírodní	reliéfní	Bystrovany	ks	10,13	0,10	48	4,74	12,00	576	EUR 120×80	127,00	153,70	C	
	13041320						hnědá	reliéfní	Lužec	ks	10,13	0,10	48	4,74	12,00	576	EUR 120×80	138,00	167,00	C	
	13041368						běžová/hnědá	reliéfní	Chválkovice	ks	10,13	0,10	48	4,74	12,00	576	EUR 120×80	172,00	208,10	C	
	13041375						hnědá/černá	reliéfní	Chválkovice	ks	10,13	0,10	48	4,74	12,00	576	EUR 120×80	172,00	208,10	C	
	13041403		BARK 12 pařez	400	400	60	hnědá	reliéfní	Lužec	ks	6,25	0,16	60	9,60	21,00	1260	EUR 120×80	215,00	260,20	C	
	13095403		Klín BARK	900	392/157	50	hnědá	reliéfní	Lužec	ks	4,04	0,25	12	2,97	25,00	300	EUR 120×80	328,00	396,90	C	
	13094504		BARK letokruh 1	400	350	45	400	hnědá	reliéfní	Lužec	ks	x	x	48	1,99	10,00	480	EUR 120×80	182,00	220,20	C
	13094604		BARK letokruh 2	470	455	45	400	hnědá	reliéfní	Lužec	ks	x	x	48	1,99	14,00	672	EUR 120×80	208,00	251,70	C
	13094704		BARK letokruh 3	300	270	45	300	hnědá	reliéfní	Lužec	ks	x	x	60	3,54	6,00	360	EUR 120×80	148,00	179,10	C
	13095303		BARK letokruh 4	610	500	60	500	hnědá	reliéfní	Lužec	ks	x	x	12	1,27	31,00	372	EUR 120×80	449,00	543,30	C
	13120903		TOGO	890	140	60		hnědá	reliéfní	Lužec	ks	8,00	0,12	40	5,20	17,20	688	EUR 120×80	190,00	229,90	C
	13330968		WOODY 2	800	195	80	běžová/sv. hnědá	reliéfní	Chválkovice	ks	6,25	0,16	48	7,68	27,50	1320	EUR 120×80	389,00	470,70	C	
	13330975						hnědá/černá	reliéfní	Chválkovice	ks	6,25	0,16	48	7,68	27,50	1320	EUR 120×80	389,00	470,70	C	
	13370968		WOODY 3	1200	195	80	běžová/sv. hnědá	reliéfní	Chválkovice	ks	4,17	0,24	12	2,88	41,00	492	EUR 120×80	553,00	669,10	C	
	13370975						hnědá/černá	reliéfní	Chválkovice	ks	4,17	0,24	12	2,88	41,00	492	EUR 120×80	553,00	669,10	C	

vyobrazení	obj. kód	pozn.	název produktu	rozměry (mm)			barva	povrch	výrobní závod	měrná jedn.	počet ks/m ²	plocha ks/m ²	1 paleta ks	paleta m ²	1 kus kg	hmotnost výrobků na pal. (kg)	druh palety	cena Kč/ks bez DPH	cena Kč/ks s DPH	ST
				délka	šířka	výška														
	13770979	N	SLATE 1	900	600	55	slonovinová	reliéfni	Bystrovany	ks	1,85	0,54	10	5,40	65	650	EUR 120x80	713,00	862,70	C
	13770935	N					šedá	reliéfni	Bystrovany	ks	1,85	0,54	10	5,40	65	650	EUR 120x80	713,00	862,70	C
	13780979	N	SLATE 2	600	600	55	slonovinová	reliéfni	Bystrovany	ks	2,78	0,36	20	7,20	43,50	870	EUR 120x80	476,00	576,00	C
	13780935	N					šedá	reliéfni	Bystrovany	ks	2,78	0,36	20	7,20	43,50	870	EUR 120x80	476,00	576,00	C
	13790979	N	SLATE 3	600	300	55	slonovinová	reliéfni	Bystrovany	ks	5,56	0,18	20	3,60	22	440	EUR 120x80	238,00	288,00	C
	13790935	N					šedá	reliéfni	Bystrovany	ks	5,56	0,18	20	3,60	22	440	EUR 120x80	238,00	288,00	C
	13590979		VERTO 1	900	450	45	slonovinová	reliéfni	Bystrovany	ks	2,47	0,405	10	4,05	41,00	410	EUR 120x80	533,00	644,90	C
	13590935						šedá	reliéfni	Bystrovany	ks	2,47	0,405	10	4,05	41,00	410	EUR 120x80	533,00	644,90	C
	13600979		VERTO 2	600	450	45	slonovinová	reliéfni	Bystrovany	ks	3,70	0,27	20	5,40	26,50	530	EUR 120x80	355,00	429,60	C
	13600935						šedá	reliéfni	Bystrovany	ks	3,70	0,27	20	5,40	26,50	530	EUR 120x80	355,00	429,60	C
	13610979		VERTO 3	450	450	45	slonovinová	reliéfni	Bystrovany	ks	4,94	0,203	20	4,05	20,00	400	EUR 120x80	266,00	321,90	C
	13610935						šedá	reliéfni	Bystrovany	ks	4,94	0,203	20	4,05	20,00	400	EUR 120x80	266,00	321,90	C
	13620979		VERTO 4	600	300	45	slonovinová	reliéfni	Bystrovany	ks	5,56	0,18	20	3,60	18,00	360	EUR 120x80	237,00	286,80	C
	13620935						šedá	reliéfni	Bystrovany	ks	5,56	0,18	20	3,60	18,00	360	EUR 120x80	237,00	286,80	C
	13870979	N	VERTO 5	600	600	45	slonovinová	reliéfni	Bystrovany	ks	2,78	0,36	20	7,20	36,00	720	EUR 120x80	475,00	574,80	C
13870935	N	šedá					reliéfni	Bystrovany	ks	2,78	0,36	20	7,20	36,00	720	EUR 120x80	475,00	574,80	C	
	13010117		LIMA 1	215	215	45	karamelová	reliéfni	Chva/Luž	ks	21,63	0,05	150	7,60	4,90	735	EUR 120x80	54,00	65,30	C
	13010217		LIMA 2	440	215	45	karamelová	reliéfni	Chva/Luž	ks	10,57	0,09	60	6,08	9,80	588	EUR 120x80	106,00	128,30	C
	13010317		LIMA 3	440	440	45	karamelová	reliéfni	Chva/Luž	ks	5,17	0,19	20	4,05	20,10	402	EUR 120x80	204,00	246,80	C
	13010417		LIMA 4	665	440	45	karamelová	reliéfni	Chva/Luž	ks	3,39	0,29	20	6,12	30,30	606	EUR 120x80	305,00	369,10	C
	13020118		RIGA 1	300	300	40	olivová	reliéfni	Chva/Luž	ks	11,11	0,09	80	7,70	7,80	624	EUR 120x80	105,00	127,10	C
	13020107						černá	reliéfni	Chva/Luž	ks	11,11	0,09	80	7,70	7,80	624	EUR 120x80	105,00	127,10	C
	13020218		RIGA 2	450	300	40	olivová	reliéfni	Chva/Luž	ks	7,41	0,14	40	5,70	11,30	452	EUR 120x80	159,00	192,40	C
	13020207						černá	reliéfni	Chva/Luž	ks	7,41	0,14	40	5,70	11,30	452	EUR 120x80	159,00	192,40	C
	13020318		RIGA 3	450	450	40	olivová	reliéfni	Chva/Luž	ks	4,94	0,20	20	4,23	17,00	340	EUR 120x80	231,00	279,50	C
	13020307						černá	reliéfni	Chva/Luž	ks	4,94	0,20	20	4,23	17,00	340	EUR 120x80	231,00	279,50	C
	13020418		RIGA 4	600	300	40	olivová	reliéfni	Chva/Luž	ks	5,56	0,18	40	7,56	15,60	624	EUR 120x80	213,00	257,70	C
	13020407						černá	reliéfni	Chva/Luž	ks	5,56	0,18	40	7,56	15,60	624	EUR 120x80	213,00	257,70	C
	13020518		RIGA 5	600	450	40	olivová	reliéfni	Chva/Luž	ks	3,78	0,27	20	5,60	23,50	470	EUR 120x80	304,00	367,80	C
	13020507						černá	reliéfni	Chva/Luž	ks	3,78	0,27	20	5,60	23,50	470	EUR 120x80	304,00	367,80	C
	13020618		RIGA 6	600	600	40	olivová	reliéfni	Chva/Luž	ks	2,78	0,36	20	7,44	32,00	640	EUR 120x80	410,00	496,10	C
	13020607						černá	reliéfni	Chva/Luž	ks	2,78	0,36	20	7,44	32,00	640	EUR 120x80	410,00	496,10	C
	13020718		RIGA 7	750	450	45	olivová	reliéfni	Chva/Luž	ks	2,96	0,34	10	3,50	30,50	305	EUR 120x80	377,00	456,20	C
	13020707						černá	reliéfni	Chva/Luž	ks	2,96	0,34	10	3,50	30,50	305	EUR 120x80	377,00	456,20	C
	13020818		RIGA 8	900	450	45	olivová	reliéfni	Chva/Luž	ks	2,47	0,41	10	4,20	38,00	380	EUR 120x80	453,00	548,10	C
	13020807						černá	reliéfni	Chva/Luž	ks	2,47	0,41	10	4,20	38,00	380	EUR 120x80	453,00	548,10	C
	13020918		RIGA 9	750	600	50	olivová	reliéfni	Chva/Luž	ks	2,22	0,45	10	4,64	46,50	465	EUR 120x80	523,00	632,80	C
	13020907						černá	reliéfni	Chva/Luž	ks	2,22	0,45	10	4,64	46,50	465	EUR 120x80	523,00	632,80	C
	13020018		RIGA 10	900	600	50	olivová	reliéfni	Chva/Luž	ks	1,85	0,54	10	5,55	57,00	570	EUR 120x80	645,00	780,50	C
	13021007						černá	reliéfni	Chva/Luž	ks	1,85	0,54	10	5,55	57,00	570	EUR 120x80	645,00	780,50	C

NATURAL DLAŽBA / POVRCH KAMENE

Impregnace Protect System TOP

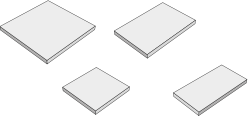
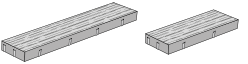
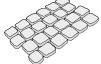
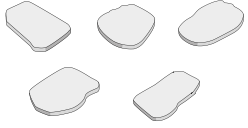
vyobrazení	obj. kód	název produktu	rozměry (mm)			barva	povrch	výrobní závod	měrná jedn.	počet ks/m ²	plocha ks/m ²	1 paleta ks	paleta m ²	1 kus kg	hmotnost výrobků na pal. (kg)	druh palety	cena Kč/ks bez DPH	cena Kč/ks s DPH	ST
			délka	šířka	výška														
	13092234	RUVIDO 1	600	600	40	pískovcová	reliéfní	Chva/Luž	ks	2,77	0,36	20	7,20	32	640	EUR 120×80	410,00	496,10	C
	13092334	RUVIDO 2	600	400	40	pískovcová	reliéfní	Chva/Luž	ks	4,16	0,24	30	7,20	22	660	EUR 120×80	278,00	336,40	C
	13092434	RUVIDO 3	400	400	40	pískovcová	reliéfní	Chva/Luž	ks	6,25	0,16	40	6,40	14,5	580	EUR 120×80	187,00	226,30	C
	13092534	RUVIDO 4	600	300	40	pískovcová	reliéfní	Chva/Luž	ks	5,55	0,18	40	7,20	16	640	EUR 120×80	205,00	248,10	C
	13350907	FERRA 1	1000	200	55	břidlicová	reliéfní	Bystrovany	ks	5	0,2	18	3,60	24	432	EUR 120×80	288,00	348,50	C
	13360907	FERRA 2	500	200	55	břidlicová	reliéfní	Bystrovany	ks	10	0,1	36	3,60	11,5	414	EUR 120×80	153,00	185,10	C
	13030119	KOBE	590	400	40	černá	hladký	Chva/Luž	ks	4,24	0,236	30	7,08	15,50	465	EUR 120×80	247,00	298,90	C
	13050119	DAKAR 1	490	340	40	břidlicová	reliéfní	Bystrovany	ks	×	×	40	6,80	10,00	400	EUR 120×80	197,00	238,40	C
	13050219	DAKAR 2	460	440	40	břidlicová	reliéfní	Bystrovany	ks	×	×	20	4,00	13,00	260	EUR 120×80	263,00	318,20	C
	13050319	DAKAR 3	550	400	40	břidlicová	reliéfní	Bystrovany	ks	×	×	40	8,80	13,50	540	EUR 120×80	263,00	318,20	C
	13050419	DAKAR 4	560	430	40	břidlicová	reliéfní	Bystrovany	ks	×	×	20	4,00	15,50	310	EUR 120×80	309,00	373,90	C
	13050519	DAKAR 5	560	400	40	břidlicová	reliéfní	Bystrovany	ks	×	×	40	8,80	14,50	580	EUR 120×80	287,00	347,30	C

NATURAL DLAŽBA / OSTATNÍ POVRCHY

Ochranný systém Protect System IN/ Impregnace Protect System TOP

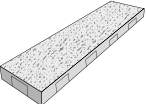
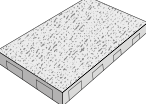
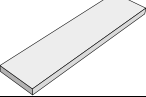
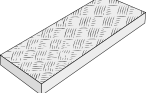
vyobrazení	obj. kód	pozn.	název produktu	rozměry (mm)			barva	povrch	výrobní závod	měrná jedn.	počet ks/m ²	plocha ks/m ²	1 paleta ks	paleta m ²	1 kus kg	hmotnost výrobků na pal. (kg)	druh palety	cena Kč/ks bez DPH	cena Kč/ks s DPH	ST
				délka	šířka	výška														
	13580900	IN	PATERN 1	1000	250	55	přírodní	reliéfní	Bystrovany	ks	4	0,25	18	4,50	30,00	540	EUR 120×80	305,00	369,10	C
	13740900	IN N	PATERN 2	800	400	60	přírodní	reliéfní	Bystrovany	ks	3,13	0,32	20	6,40	42	840	EUR 120×80	425,00	514,30	C
	13090107		ROTO 1	900	225	40	černá	reliéfní	Bystrovany	ks	4,9	0,2	18	3,60	17	306	EUR 120×80	243,00	294,00	C
	13091603						hnědá	reliéfní	Bystrovany	ks	4,9	0,2	18	3,60	17	306	EUR 120×80	243,00	294,00	C
	13270907		STEEL	1000	300	60	černá	reliéfní	Bystrovany	ks	3,33	0,3	12	3,60	41,00	492	EUR 120×80	588,00	711,50	C

Chva = Chválkovice Luž = Lužec

VLASTNOSTI A UŽITÍ

- Dlouhodobá životnost a odolnost vůči povětrnostním vlivům. Ekologická nezávadnost.
- Rozebíratelnost a možnost opakovaného použití nebo výměny kusů.
- Výrobky této kategorie jsou opatřeny ochranným systémem Protect System IN, nebo impregnační Protect System TOP proti znečištění a pronikání vody. Bližší info viz str. 78.

MOŽNOSTI DODÁNÍ

- Dodávka výrobků v množství, které neodpovídá uceleným paletám dle ceníku výrobce, podléhá ručnímu předchystání, zvýšené manipulaci a jako taková bude zpoplatněna částkou 200 Kč/ks bez DPH za každou vychystávanou ceníkovou položku. Platí pro kategorie výrobků A a B.

OSTATNÍ

- Doplnky pro pokládku dlažby najdete na str. 76.

! Ukázky a vzorníky barev a povrchů v ceníku, reproduované ofsetovým tiskem, mají jen orientační charakter a nemusí zcela věrohodně zobrazovat skutečný vzhled výrobků.

OBRUBNÍKY / povrch hladký



přírodní červená písková hnědá



žlutá černá

Zahradní obrubník VERTO / povrch reliéfní



slonovinová šedá

BZO OBRUBNÍKY / povrch hladký



přírodní

SILNIČNÍ PŘÍDLAŽBA / povrch hladký



přírodní bílá

PŘÍKOPOVÝ ŽLAB TBM, ŽLAB TBO 3 / povrch hladký



přírodní

ŽLABY TBO 1, 2, 4, 5, 6 / povrch hladký



přírodní

ŽLAB BARK / povrch reliéfní



hnědá béžová/hnědá hnědá/černá

TRAVNÍ LEM MALÝ / povrch hladký



přírodní červená písková hnědá

KRAJOVÝ KÁMEN / povrch rumplovaný



přírodní cihlová hnědá tmavý okr

TRAVNÍ LEM BARK / povrch reliéfní



hnědá béžová/hnědá hnědá/černá

ZÁHONOVÝ OBRUBNÍK / povrch hladký



přírodní





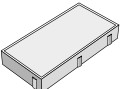



SILNIČNÍ PŘÍDLAŽBA

Ochranný systém Protect System IN

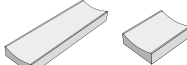
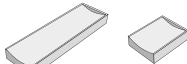
vyobrazení	obj. kód	název produktu	označení	rozměry (mm)			barva	povrch	výrobní závod	měrná jedn.	1 paleta ks	1 kus kg	hmotnost výrobků na pal. (kg)	druh palety	cena Kč/ks bez DPH	cena Kč/ks s DPH	ST
				délka	šířka	výška											
	30100100	Silniční přídlažba	ABK 50-25-8	500	250	80	přírodní	hladký	By/Luž	ks	64	22,00	1408	M 120×90	84,00	101,60	A
	30100108						bílá	hladký	By/Luž	ks	64	22,00	1408	M 120×90	112,00	135,50	A
	30100200	Silniční přídlažba	ABK 50-25-10	500	250	100	přírodní	hladký	By/Luž	ks	48	27,00	1296	M 120×90	97,00	117,40	A
	30100208						bílá	hladký	By/Luž	ks	48	27,00	1296	M 120×90	128,00	154,90	A

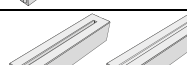
ŽLABY

Ochranný systém Protect System IN

vyobrazení	obj. kód	název produktu	označení	rozměry (mm)			barva	povrch	výrobní závod	měrná jedn.	1 paleta ks	1 kus kg	hmotnost výrobků na pal. (kg)	druh palety	cena Kč/ks bez DPH	cena Kč/ks s DPH	ST
				délka	šířka	výška											
	30200100	Přikopový žlab	TBM 1-65/33	330	630	150	přírodní	hladký	Bystrovany	ks	32	40,00	1280	M 120×90	110,00	133,10	A
	30200300						přírodní	hladký	Lužec	ks	28	40,00	1120	EUR 120×80	110,00	133,10	A
	31020100	Žlab do dlažby	TBO 3-30/30	295	300	100	přírodní	hladký	Bystrovany	ks	66	17,50	1155	EUR 120×80	78,00	94,40	A
	31010100	Žlab do dlažby průběžný	TBO 1-30/100	1000	300	100	přírodní	hladký	Chválkovice	ks	10	63,00	630	EUR 120×80	880,00	1 064,80	C
	31010200	Žlab do dlažby průběžný zkrácený	TBO 1-30/40	400	300	100	přírodní	hladký	Chválkovice	ks	40	24,00	960	EUR 120×80	456,00	551,80	C
	31010300	Žlab do dlažby koncový	TBO 2-30/100	1000	300	100	přírodní	hladký	Chválkovice	ks	10	61,00	610	EUR 120×80	955,00	1 155,60	C
	31010400	Žlab do dlažby koncový zkrácený	TBO 2-30/40	400	300	100	přírodní	hladký	Chválkovice	ks	40	24,00	960	EUR 120×80	498,00	602,60	C
	31030100	Žlab do dlažby	TBO 4-20/100	1000	205	200	přírodní	hladký	Chválkovice	ks	9	75,00	675	EUR 120×80	1 173,00	1 419,30	C
	31051300	Žlab do dlažby koncový pravý	TBO 4-20/100 UP	1000	205	200	přírodní	hladký	Chválkovice	ks	9	80,00	720	EUR 120×80	1 256,00	1 519,80	C
	31061300	Žlab do dlažby koncový levý	TBO 4-20/100 UL	1000	205	200	přírodní	hladký	Chválkovice	ks	9	80,00	720	EUR 120×80	1 256,00	1 519,80	C
	31041300	Záslepka – žlab do dlažby*	TBO 4-20/100 Z	200	200	65	přírodní	hladký	Chválkovice	ks	2	3,80	×	×	200,00	242,00	C
	31030200	Žlab do dlažby s roštem	TBO 5-23/100	1000	200	200	přírodní	hladký	Chválkovice	ks	9	65,00	585	EUR 120×80	1 565,00	1 893,70	C
	31030300	Žlab do dlažby s odtokem, roštem a kalovým košem	TBO 5-23/50/0	500	205	430	přírodní	hladký	Chválkovice	ks	6	68,00	408	EUR 120×80	2 060,00	2 492,60	C
	31081300	Žlab do dlažby	TBO 6-20/30	200	300	125	přírodní	hladký	Bystrovany	ks	80	14,60	1168	M 120×90	96,00	116,20	C

* Součástí dodávky je vždy pravý a levý kus.

NATURAL ŽLABY

Impregnace Protect System TOP

vyobrazení	obj. kód	název produktu	rozměry (mm)			barva	povrch	výrobní závod	měrná jedn.	1 paleta ks	1 kus kg	hmotnost výrobků na pal. (kg)	druh palety	cena Kč/ks bez DPH	cena Kč/ks s DPH	ST
			délka	šířka	výška											
	31070903	Žlab BARK	890	250	70	hnědá	reliéfní	Lužec	ks	18	30,50	549	EUR 120×80	452,00	546,90	C
	31070968					béžová/hnědá	reliéfní	Chválkovice	ks	18	30,50	549	EUR 120×80	548,00	663,10	C
	31070975					hnědá/černá	reliéfní	Chválkovice	ks	18	30,50	549	EUR 120×80	548,00	663,10	C

By = Bystrovany Luž = Lužec

SILNIČNÍ OBRUBNÍKY

Ochranný systém Protect System IN

vyobrazení	obj. kód	pozn.	název produktu	označení	rozměry (mm)			barva	povrch	výrobní závod	měrná jedn.	ks/bm	1 paleta ks	1 kus kg	hmotnost výrobků na pal. (kg)	druh palety	cena Kč/ks bez DPH	cena Kč/ks s DPH	ST
					délka	šířka	výška												
	30010300		Silniční obrubník	ABO 1-15	1000	150	300	přírodní	hladký	By/Sla/Luž	ks	x	15	96,00	1440	EUR 120x80	255,00	308,60	A
	30010100			ABO 2-15	1000	150	250	přírodní	hladký	By/Sla/Luž	ks	x	18	80,00	1440	M 120x90	202,00	244,40	A
	30010109			ABO 2-15 PUL	500	150	250	přírodní	hladký	Bystrovany	ks	2	30	40,00	1200	EUR 120x80	141,00	170,60	A
	30010110	N		ABO 2-15 TR	330	150	250	přírodní	hladký	Bystrovany	ks	3	54	25,50	1377	M 120x90	95,00	115,00	A
	30012000			ABO 2-12	1000	150	250	přírodní	hladký	Slavič	ks	x	18	80,50	1449	M 120x90	202,00	244,40	A
	30010103		Silniční obrubník přechodový levý	ABO 2-15 PL	1000	150	150/250	přírodní	hladký	By/Luž	ks	x	6+6	70,00	840	EUR 120x80	519,00	628,00	A
	30010102		Silniční obrubník přechodový pravý	ABO 2-15 PP	1000	150	150/250	přírodní	hladký	By/Luž	ks	x		70,00	840	EUR 120x80	519,00	628,00	A
	30010101		Silniční obrubník nájezdový	ABO 2-15 N	1000	150	150	přírodní	hladký	Bystrovany	ks	x	28	50,00	1400	M 120x90	170,00	205,70	A
	30010104		Silniční obrubník obloukový vnější	ABO 2-15 VO R 0,5	780	150	250	přírodní	hladký	Slavič	ks	x	6	55,00	330	EUR 120x80	529,00	640,10	A
	30010106			ABO 2-15 VO R 1				přírodní	hladký	Slavič	ks	x	6	59,00	354	EUR 120x80	529,00	640,10	A
	30010108			ABO 2-15 VO R 2				přírodní	hladký	Slavič	ks	x	6	62,00	372	EUR 120x80	529,00	640,10	A
	30010105		Silniční obrubník obloukový vnitřní	ABO 2-15 IO R 0,5	780	150	250	přírodní	hladký	Slavič	ks	x	6	73,00	438	EUR 120x80	529,00	640,10	A
	30010107			ABO 2-15 IO R 1				přírodní	hladký	Slavič	ks	x	6	68,00	408	EUR 120x80	529,00	640,10	A

By = Bystrovany Luž = Lužec Sla = Slavič

CHODNÍKOVÉ OBRUBNÍKY

Ochranný systém Protect System IN

vyobrazení	obj. kód	název produktu	označení	rozměry (mm)			barva	povrch	výrobní závod	měrná jedn.	1 paleta ks	1 kus kg	hmotnost výrobků na pal. (kg)	druh palety	cena Kč/ks bez DPH	cena Kč/ks s DPH	ST
				délka	šířka	výška											
	30020200	Chodníkový obrubník	ABO 13-10	1000	100	200	přírodní	hladký	Bystrovany	ks	30	47,00	1410	M 120x90	149,00	180,30	A
	30020300			1000	100	250	přírodní	hladký	By/Sla/Luž	ks	27	56,00	1512	M 120x90	170,00	205,70	A
	30020100			1000	80	200	přírodní	hladký	By/Sla	ks	33	35,00	1155	M 120x90	139,00	168,20	A
	30011400	Chodníkový obrubník	ABO 16-10	1000	80	250	přírodní	hladký	By/Sla/Luž	ks	33	45,00	1485	M 120x90	145,00	175,50	A
	30011403						hnědá	hladký	Lužec	ks	33	45,00	1485	M 120x90	193,00	233,50	A
	30011407						černá	hladký	Lužec	ks	33	45,00	1485	M 120x90	193,00	233,50	A
	30011500	Chodníkový obrubník	ABO 8-10	500	80	250	přírodní	hladký	By/Luž	ks	66	22,50	1485	M 120x90	97,00	117,40	A

By = Bystrovany Luž = Lužec Sla = Slavič

ZAHRADNÍ OBRUBNÍKY

Ochranný systém Protect System IN

vyobrazení	obj. kód	pozn.	název produktu	označení	rozměry (mm)			barva	povrch	výrobní závod	měrná jedn.	1 paleta ks	1 kus kg	hmotnost výrobků na pal. (kg)	druh palety	cena Kč/ks bez DPH	cena Kč/ks s DPH	ST
					délka	šířka	výška											
	30031000		Zahradní obrubník	ABO 9-20	1000	50	200	přírodní	hladký	By/Sla/Luž	ks	51	22,00	1120	M 120x90	77,00	93,20	A
	30031001							červená	hladký	By/Sla/Luž	ks	51	22,00	1120	M 120x90	122,00	147,60	A
	30031002							písková	hladký	By/Luž	ks	51	22,00	1120	M 120x90	122,00	147,60	A
	30031028							žlutá	hladký	By/Luž	ks	51	22,00	1120	M 120x90	128,00	154,90	A
	30031003							hnědá	hladký	By/Luž	ks	51	22,00	1120	M 120x90	122,00	147,60	A
	30031007							černá	hladký	By/Luž	ks	51	22,00	1120	M 120x90	122,00	147,60	A

By = Bystrovany Luž = Lužec Sla = Slavič

vyobrazení	obj. kód	pozn.	název produktu	označení	rozměry (mm)			barva	povrch	výrobní závod	měrná jedn.	1 paleta ks	1 kus kg	hmotnost výrobků na pal. (kg)	druh palety	cena Kč/ks bez DPH	cena Kč/ks s DPH	ST
					délka	šířka	výška											
	30010200		Zahradní obrubník	ABO 4-20	500	50	200	přírodní	hladký	By/Luž	ks	68	11,00	748	M 120x90	51,00	61,70	A
	30010201							červená	hladký	By/Luž	ks	68	11,00	748	M 120x90	74,00	89,50	A
	30010202							písková	hladký	By/Luž	ks	68	11,00	748	M 120x90	74,00	89,50	A
	30010228							žlutá	hladký	By/Luž	ks	68	11,00	748	M 120x90	80,00	96,80	A
	30010203							hnědá	hladký	By/Luž	ks	68	11,00	748	M 120x90	74,00	89,50	A
	30031100		Zahradní obrubník	ABO 10-20	1000	50	250	přírodní	hladký	By/Sla/Luž	ks	34	27,00	918	M 120x90	102,00	123,40	A
	30030100		Zahradní obrubník	ABO 5-20	500	50	250	přírodní	hladký	Bystrovany	ks	68	14,00	952	M 120x90	52,00	62,90	A
	30031300		Zahradní obrubník	ABO 12-20	1000	50	200	přírodní	hladký	By/Sla	ks	51	22,00	1122	M 120x90	94,00	113,70	A
	30031307	N						černá	hladký	By/Sla	ks	51	22,00	1122	M 120x90	139,00	168,20	A
	30030200		Zahradní obrubník	ABO 6-20	500	50	200	přírodní	hladký	Slavič	ks	102	11,50	1170	M 120x90	57,00	69,00	A
	30041300	N	Zahradní obrubník	ABO 12-30	1000	50	300	přírodní	hladký	Sla/Luž	ks	28	33,00	924	EUR 120x80	119,00	144,00	A

By = Bystrovany Luž = Lužec Sla = Slavič

LEMOVACÍ PRVKY



Ochranný systém Protect System IN / Impregnace Protect System TOP

vyobrazení	obj. kód	pozn.	název produktu	označení	rozměry (mm)			barva	povrch	výrobní závod	měrná jedn.	ks/bm	1 paleta ks	1 kus kg	hmotnost výrobků na pal. (kg)	druh palety	cena Kč/ks bez DPH	cena Kč/ks s DPH	ST
					délka	šířka	výška												
	13671300		Záhonový obrubník		2000	200	180	přírodní	hladký	Chváilkovice	ks	x	12	166	1992	atyp 200x120	2 122,00	2 567,60	C
	13660979	TOP	VERTO – ukončující kámen*		500	65	250	slonovinová	reliéfni	Bystrovany	ks	x	48	18,50	888	EUR 120x80	300,00	363,00	C
	13660935	TOP						šedá	reliéfni	Bystrovany	ks	x	48	18,50	888	EUR 120x80	300,00	363,00	C
	32010800		Travní lem malý	TL - 2	217	120	50	přírodní	hladký	Bystrovany	ks	4,6	432	3,00	1296	M 120x90	12,40	15,00	B
	32010801							červená	hladký	Bystrovany	ks	4,6	432	3,00	1296	M 120x90	17,00	20,60	B
	32010802							písková	hladký	Bystrovany	ks	4,6	432	3,00	1296	M 120x90	17,00	20,60	B
	32010803							hnědá	hladký	Bystrovany	ks	4,6	432	3,00	1296	M 120x90	17,00	20,60	B
	11040700		Krajový kámen		210	100	100	přírodní	rumplovaný	Bystrovany	ks	x	288	4,40	1270	EUR 120x80	17,30	20,90	B
	11040804							cihlová	rumplovaný	Bystrovany	ks	x	288	4,40	1270	EUR 120x80	21,60	26,10	B
	11040903							hnědá	rumplovaný	Bystrovany	ks	x	288	4,40	1270	EUR 120x80	21,60	26,10	B
	11041010							tmavý okr	rumplovaný	Bystrovany	ks	x	288	4,40	1270	EUR 120x80	21,60	26,10	B
	13250903	TOP	Travní lem BARK		220	120	50	hnědá	reliéfni	Lužec	ks	x	324	3,00	972	EUR 120x80	61,00	73,80	C
	13250968	TOP						běžová/hnědá	reliéfni	Chváilkovice	ks	x	324	3,00	972	EUR 120x80	65,00	78,70	C
	13250975	TOP						hnědá/černá	reliéfni	Chváilkovice	ks	x	324	3,00	972	EUR 120x80	65,00	78,70	C

* Tento ukončující kámen je určen k dlažbě VERTO a k bazénovým lemům VERTO.

BEZBARIÉROVÉ ZASTÁVKOVÉ OBRUBNÍKY (Kasselský obrubník – Kasseler Sonderbord® Plus)

Ochranný systém Protect System IN

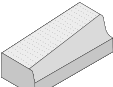
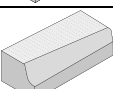
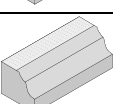
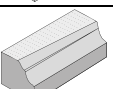
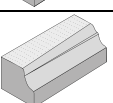
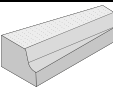
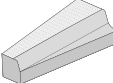
vyobrazení	obj. kód	název produktu	označení	rozměry (mm)			barva	povrch	výrobní závod	měrná jedn.	1 paleta ks	1 kus kg	hmotnost výrobků na pal. (kg)	druh palety	cena Kč/ks bez DPH	cena Kč/ks s DPH	ST
				délka	šířka	výška											
 pro sestavu 1	30010800	Obrubník náběhový zkrácený levý	BZO 330-350 ZL	335	435	330/350	přírodní	hladký	Chválkovice	ks	6	100,00	600	EUR 120×80	2 095,00	2 535,00	C
 pro sestavu 1	30010900	Obrubník náběhový zkrácený pravý	BZO 350-330 ZP	335	435	350/330	přírodní	hladký	Chválkovice	ks	6	100,00	600	EUR 120×80	2 095,00	2 535,00	C
 pro sestavu 1	30011000	Obrubník přechodový levý	BZO 270-330 L	1000	435	270/330	přírodní	hladký	Chválkovice	ks	4	290,00	1160	EUR 120×80	3 142,00	3 801,80	C
 pro sestavu 1	30011100	Obrubník přechodový pravý	BZO 330-270 P	1000	435	330/270	přírodní	hladký	Chválkovice	ks	4	290,00	1160	EUR 120×80	3 142,00	3 801,80	C
 pro sestavu 1 a 2	30011200	Obrubník přímý	BZO 350	1000	435	350	přírodní	hladký	Chva/Luž	ks	6	300,00	1800	M 120×90	3 142,00	3 801,80	C
 pro sestavu 2	30011600	Obrubník náběhový pravý	BZO 350-330 P	1000	435	350/330	přírodní	hladký	Chválkovice	ks	4	298,00	1192	EUR 120×80	3 142,00	3 801,80	C
 pro sestavu 2	30011700	Obrubník náběhový levý	BZO 330-350 L	1000	435	330/350	přírodní	hladký	Chválkovice	ks	4	298,00	1192	EUR 120×80	3 142,00	3 801,80	C
 pro sestavu 2	30011800	Obrubník přechodový pravý	BZO 330-300 P	1000	435	330/300	přírodní	hladký	Chválkovice	ks	4	197,00	788	EUR 120×80	2 539,00	3 072,20	C
 pro sestavu 2	30011900	Obrubník přechodový levý	BZO 300-330 L	1000	435	300/330	přírodní	hladký	Chválkovice	ks	4	197,00	788	EUR 120×80	2 539,00	3 072,20	C

Chva = Chválkovice Luž = Lužec

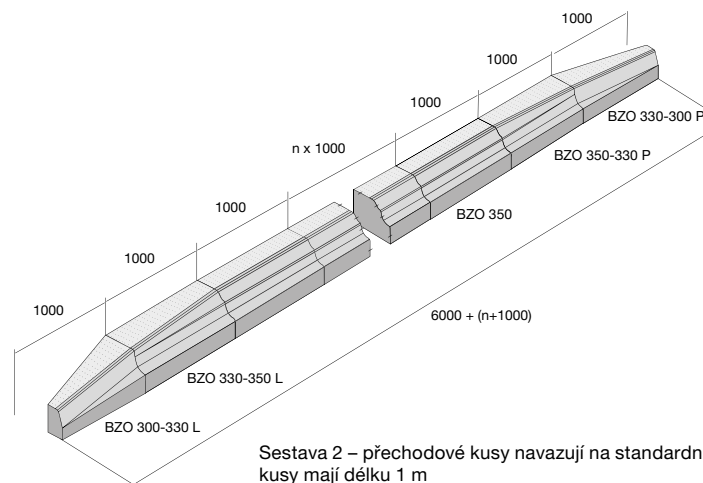
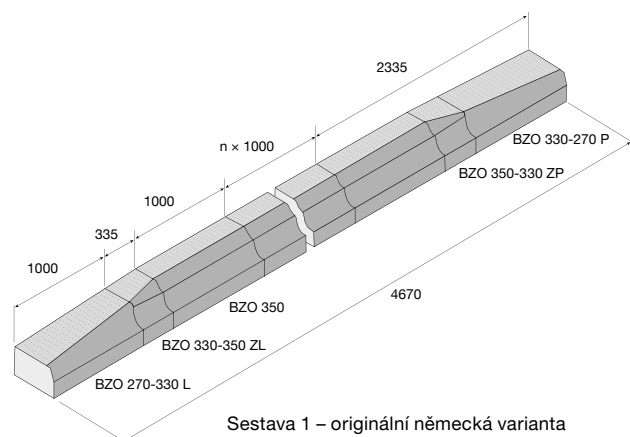

VLASTNOSTI A UŽITÍ

- Dlouhodobá životnost a odolnost vůči povětrnostním vlivům. Ekologická nezávadnost. Rozebíratelnost a možnost opakovaného použití nebo výměny kusů. Palisády BARK a zahradní stěny STANDARD v provedení reliéfní povrch barva hnědá jsou opatřeny impregnační Protect System TOP, ostatní výrobky z této kategorie jsou opatřeny ochranným systémem Protect. System IN proti znečištění a pronikání vody. Bližší info viz str. 78.

MOŽNOSTI DODÁNÍ

- Dodávka výrobků v množství, které neodpovídá uceleným paletám dle ceníku výrobce, podléhá ručnímu předchystání, zvýšené manipulaci a jako taková bude zpoplatněna částkou 200 Kč/ks bez DPH za každou vychystávanou ceníkovou položku. Platí pro kategorie výrobků A a B.

OSTATNÍ

- Ukázky a vzorníky barev a povrchů v ceníku, reproduované ofsetovým tiskem, mají jen orientační charakter a nemusí zcela věrohodně zobrazovat skutečný vzhled výrobků.

PALISÁDY / povrch hladký



přírodní písková červená hnědá

ZAHRADNÍ STĚNA PRAKTIK / povrch hladký



přírodní

Palisáda PULIA / povrch hladký



černá

ZAHRADNÍ STĚNA STANDARD / povrch hladký



přírodní

PALISÁDA BARK / povrch reliéfní



hnědá béžová/hnědá hnědá/černá

ZAHRADNÍ STĚNA STANDARD S 55/R, S 55/R VR 90 / povrch reliéfní

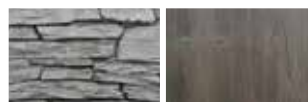



přírodní hnědá

PALISÁDA DUO STONE / povrch štípaný/rumplovaný



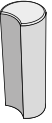

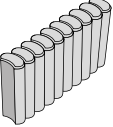
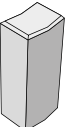







šedočerná

vyobrazení	obj. kód	pozn.	název produktu	označení	rozměry (mm)			barva	povrch	výrobní závod	měrná jedn.	ks/bm	1 paleta ks	1 kus kg	hmotnost výrobků na pal. (kg)	druh palety	cena Kč/ks bez DPH	cena Kč/ks s DPH	ST
					délka	šířka	výška												
	32010100		PASO	PA – 2/40	97	120	400	přírodní	hladký	Slavič	ks	10	112	9,50	1060	EUR 120x80	64,00	77,40	B
	32010101							červená	hladký	Slavič	ks	10	112	9,50	1060	EUR 120x80	81,00	98,00	B
	32010102							písková	hladký	Slavič	ks	10	112	9,50	1060	EUR 120x80	81,00	98,00	B
	32010103							hnědá	hladký	Slavič	ks	10	112	9,50	1060	EUR 120x80	81,00	98,00	B
	32010200		PASO	PA – 2/60	97	120	600	přírodní	hladký	Slavič	ks	10	56	14,00	784	EUR 120x80	116,00	140,40	B
	32010201							červená	hladký	Slavič	ks	10	56	14,00	784	EUR 120x80	133,00	160,90	B
	32010202							písková	hladký	Slavič	ks	10	56	14,00	784	EUR 120x80	133,00	160,90	B
	32010203							hnědá	hladký	Slavič	ks	10	56	14,00	784	EUR 120x80	133,00	160,90	B
	32010300		PASO	PA – 2/80	97	120	800	přírodní	hladký	Slavič	ks	10	56	18,50	1036	EUR 120x80	170,00	205,70	B
	32010301							červená	hladký	Slavič	ks	10	56	18,50	1036	EUR 120x80	190,00	229,90	B
	32010302							písková	hladký	Slavič	ks	10	56	18,50	1036	EUR 120x80	190,00	229,90	B
	32010303							hnědá	hladký	Slavič	ks	10	56	18,50	1036	EUR 120x80	190,00	229,90	B
	32010400		PASO mini – DUO	PA – 2/25/2	102	60	250	přírodní	hladký	Slavič	ks	10	224	2,80	627	M 120x90	30,00	36,30	B
	32010401							červená	hladký	Slavič	ks	10	224	2,80	627	M 120x90	37,00	44,80	B
	32010403							hnědá	hladký	Slavič	ks	10	224	2,80	627	M 120x90	37,00	44,80	B
	32010500		PASO mini – BLOK	PA – 2/25/10	500	60	250	přírodní	hladký	Bystrovany	ks	2	52	13,65	710	EUR 120x80	77,00	93,20	B
	32010501							červená	hladký	Bystrovany	ks	2	52	13,65	710	EUR 120x80	99,00	119,80	B
	32010503							hnědá	hladký	Bystrovany	ks	2	52	13,65	710	EUR 120x80	99,00	119,80	B
	32020100		PADOVA	PA – 3/40	120	165	400	přírodní	hladký	Slavič	ks	6(8)	60	17,00	1020	EUR 120x80	90,00	108,90	B
	32020101							červená	hladký	Slavič	ks	6(8)	60	17,00	1020	EUR 120x80	100,00	121,00	B
	32020102							písková	hladký	Slavič	ks	6(8)	60	17,00	1020	EUR 120x80	100,00	121,00	B
	32020103							hnědá	hladký	Slavič	ks	6(8)	60	17,00	1020	EUR 120x80	100,00	121,00	B
	32020400		PADOVA	PA – 3/60	120	165	600	přírodní	hladký	Slavič	ks	6(8)	30	27,00	810	EUR 120x80	217,00	262,60	B
	32020401							červená	hladký	Slavič	ks	6(8)	30	27,00	810	EUR 120x80	274,00	331,50	B
	32020402							písková	hladký	Slavič	ks	6(8)	30	27,00	810	EUR 120x80	274,00	331,50	B
	32020403							hnědá	hladký	Slavič	ks	6(8)	30	27,00	810	EUR 120x80	274,00	331,50	B
	32020200		PADOVA	PA – 3/80	120	165	800	přírodní	hladký	Slavič	ks	6(8)	30	35,00	1050	EUR 120x80	307,00	371,50	B
	32020201							červená	hladký	Slavič	ks	6(8)	30	35,00	1050	EUR 120x80	368,00	445,30	B
	32020202							písková	hladký	Slavič	ks	6(8)	30	35,00	1050	EUR 120x80	368,00	445,30	B
	32020203							hnědá	hladký	Slavič	ks	6(8)	30	35,00	1050	EUR 120x80	368,00	445,30	B
	32020300		PADOVA	PA – 3/100	120	165	1000	přírodní	hladký	Slavič	ks	6(8)	30	45,00	1350	EUR 120x80	362,00	438,00	B
32020500		PADOVA	PA – 3/120	120	165	1200	přírodní	hladký	Slavič	ks	6(8)	30	54,00	1620	EUR 120x80	464,00	561,40	B	

vyobrazení	obj. kód	pozn.	název produktu	označení	rozměry (mm)			barva	povrch	výrobní závod	měrná jedn.	ks/bm	1 paleta ks	1 kus kg	hmotnost výrobků na pal. (kg)	druh palety	cena Kč/ks bez DPH	cena Kč/ks s DPH	ST
					délka	šířka	výška												
	32090100		PALINA	PA – 7/35	115	115	350	přírodní	hladký	Slavič	ks	8,7	112	8,20	920	EUR 120×80	56,00	67,80	B
	32090103							hnědá	hladký	Slavič	ks	8,7	112	8,20	920	EUR 120×80	68,00	82,30	B
	32070100		PATRIA	PA – 4/40	200	100	400	přírodní	hladký	Bystrovany	ks	5(10)	80	17,70	1416	EUR 120×80	94,00	113,70	B
	32070103							hnědá	hladký	Bystrovany	ks	5(10)	80	17,70	1416	EUR 120×80	111,00	134,30	B
 nepohledová zadní strana	32221307	N	PULIA		300	105	600	černá	hladký	Bystrovany	ks	3,3	36	40,00	1440	M 120×90	365,00	441,70	B

NATURAL PALISÁDY

vyobrazení	obj. kód	pozn.	název produktu	označení	rozměry (mm)			barva	povrch	výrobní závod	měrná jedn.	ks/bm	1 paleta ks	1 kus kg	hmotnost výrobků na pal. (kg)	druh palety	cena Kč/ks bez DPH	cena Kč/ks s DPH	ST
					délka	šířka	výška												
	13180903		Palisáda BARK 1		110	140	450	hnědá	reliéfní	Lužec	ks	7,2	50	14,80	740	EUR 120×80	254,00	307,30	C
	13210903		Palisáda BARK 1 rohová		110	140	450	hnědá	reliéfní	Lužec	ks	x	50	14,80	740	EUR 120×80	270,00	326,70	C
 nepohledové strany	13220903		Palisáda BARK 2/600 – 4 pohledové strany nepohledová spodní strana		250	150	600	hnědá	reliéfní	Lužec	ks	4(6)	18	52,00	936	EUR 120×80	674,00	815,50	C
	13220968			běžová/hnědá				reliéfní	Chválkovice	ks	4(6)	18	52,00	936	EUR 120×80	757,00	916,00	C	
	13220975			hnědá/černá				reliéfní	Chválkovice	ks	4(6)	18	52,00	936	EUR 120×80	757,00	916,00	C	
 nepohledová spodní strana	13230903		Palisáda BARK 2/900 – 4 pohledové strany nepohledová spodní strana		250	150	900	hnědá	reliéfní	Lužec	ks	4(6)	12	78,00	936	EUR 120×80	1 065,00	1 288,70	C
	13230968			běžová/hnědá				reliéfní	Chválkovice	ks	4(6)	12	78,00	936	EUR 120×80	1 177,00	1 424,20	C	
	13230975			hnědá/černá				reliéfní	Chválkovice	ks	4(6)	12	78,00	936	EUR 120×80	1 177,00	1 424,20	C	
 nepohledová zadní strana	13240903		Palisáda BARK 2/1200 – 3 pohledové strany nepohledová spodní strana		250	150	1200	hnědá	reliéfní	Lužec	ks	4(6)	9	104,00	936	EUR 120×80	1 354,00	1 638,30	C
	13240968			běžová/hnědá				reliéfní	Chválkovice	ks	4(6)	9	104,00	936	EUR 120×80	1 499,00	1 813,80	C	
	13240975			hnědá/černá				reliéfní	Chválkovice	ks	4(6)	9	104,00	936	EUR 120×80	1 499,00	1 813,80	C	
 nepohledová zadní strana	13380903		Palisáda BARK 2/600 – 3 pohledové strany nepohledová zadní strana		250	150	600	hnědá	reliéfní	Lužec	ks	4(6)	18	52,00	936	EUR 120×80	599,00	724,80	C
	13380968			běžová/hnědá				reliéfní	Chválkovice	ks	4(6)	18	52,00	936	EUR 120×80	680,00	822,80	C	
	13380975			hnědá/černá				reliéfní	Chválkovice	ks	4(6)	18	52,00	936	EUR 120×80	680,00	822,80	C	
 nepohledová zadní strana	13390903		Palisáda BARK 2/900 – 3 pohledové strany nepohledová zadní strana		250	150	900	hnědá	reliéfní	Lužec	ks	4(6)	12	78,00	936	EUR 120×80	942,00	1 139,80	C
	13390968			běžová/hnědá				reliéfní	Chválkovice	ks	4(6)	12	78,00	936	EUR 120×80	1 055,00	1 276,60	C	
	13390975			hnědá/černá				reliéfní	Chválkovice	ks	4(6)	12	78,00	936	EUR 120×80	1 055,00	1 276,60	C	
 nepohledová zadní strana	13400903		Palisáda BARK 2/1200 – 3 pohledové strany nepohledová zadní strana		250	150	1200	hnědá	reliéfní	Lužec	ks	4(6)	9	104,00	936	EUR 120×80	1 199,00	1 450,80	C
	13400968			běžová/hnědá				reliéfní	Chválkovice	ks	4(6)	9	104,00	936	EUR 120×80	1 357,00	1 642,00	C	
	13400975			hnědá/černá				reliéfní	Chválkovice	ks	4(6)	9	104,00	936	EUR 120×80	1 357,00	1 642,00	C	
 nepohledové strany	32210419	IN	Okrasná palisáda DUO STONE	DS 550	150	150	550	šedočerná	štipaný/rumplovaný	Bystrovany	ks	7	54	26,20	1415	EUR 120×80	251,00	303,70	B

vyobrazení	obj. kód	pozn.	název produktu	označení	rozměry (mm)			barva	povrch	výrobní závod	měrná jedn.	1 paleta ks	1 kus kg	hmotnost výrobků na pal. (kg)	druh palety	cena Kč/ks bez DPH	cena Kč/ks s DPH	ST
					délka	šířka	výška											
	STANDARD S40		STANDARD	S 40	400	280	400	přírodní	hladký	Chválkovice	ks	6	44,00	264	EUR 120×80	739,00	894,20	C
				S 55	490	300	550	přírodní	hladký	Chválkovice	ks	4	84,00	336	EUR 120×80	1 368,00	1 655,30	C
	STANDARD S55			S 55/R kámen	490	300	550	přírodní	reliéfní	Chválkovice	ks	4	76,00	304	EUR 120×80	1 496,00	1 810,20	C
		TOP		S 55/R prkno	490	300	550	hnědá	reliéfní	Chválkovice	ks	4	76,00	304	EUR 120×80	1 496,00	1 810,20	C
	STANDARD S80			S 80	490	450	800	přírodní	hladký	Chválkovice	ks	4	128,00	512	EUR 120×80	2 229,00	2 697,10	C
				S 120/55	490	550	1200	přírodní	hladký	Chválkovice	ks	4	186,00	744	M 120×90	3 293,00	3 984,50	C
	STANDARD S120			S 120/70	490	700	1200	přírodní	hladký	Chválkovice	ks	4	200,00	800	M 120×90	4 051,00	4 901,70	C
				S 120/85	490	850	1200	přírodní	hladký	Chválkovice	ks	4	214,00	856	atyp 200×120	4 355,00	5 269,60	C
	STANDARD S150			S 150/90	490	900	1500	přírodní	hladký	Chválkovice	ks	4	310,00	1240	atyp 200×120	5 047,00	6 106,90	C
				S 150/100	490	1000	1500	přírodní	hladký	Chválkovice	ks	4	320,00	1280	atyp 200×120	5 232,00	6 330,70	C
	STANDARD S150			S 150/125	490	1250	1500	přírodní	hladký	Chválkovice	ks	4	345,00	1380	atyp 200×120	5 722,00	6 923,60	C
				S 40 VR 90	400	400	400	přírodní	hladký	Chválkovice	ks	4	71,00	284	EUR 120×80	1 186,00	1 435,10	C
	STANDARD S150			S 55 VR 90	490	490	550	přírodní	hladký	Chválkovice	ks	2	160,00	320	EUR 120×80	2 486,00	3 008,10	C
				S 55/R VR 90 kámen	490	490	550	přírodní	reliéfní	Chválkovice	ks	2	160,00	320	EUR 120×80	3 129,00	3 786,10	C
	STANDARD VR 90°			S 55/R VR 90 prkno	490	490	550	hnědá	reliéfní	Chválkovice	ks	2	160,00	320	EUR 120×80	3 129,00	3 786,10	C
		TOP		S 80 VR 90	490	490	800	přírodní	hladký	Chválkovice	ks	2	205,00	410	EUR 120×80	3 186,00	3 855,10	C
	STANDARD VR 60°			S 120 VR 90	490	490	1200	přírodní	hladký	Chválkovice	ks	2	286,00	572	EUR 120×80	4 810,00	5 820,10	C
				S 150 VR 90	490	490	1500	přírodní	hladký	Chválkovice	ks	2	390,00	780	EUR 120×80	6 425,00	7 774,30	C
	STANDARD S 55/80 L, P			S 55 VR 60	490	490	550	přírodní	hladký	Chválkovice	ks	2	130,00	260	EUR 120×80	2 021,00	2 445,40	C
				S 3010800	490	450	800	přírodní	hladký	Chválkovice	ks	4	114,00	456	EUR 120×80	2 435,00	2 946,40	C
	STANDARD S 80/120 L, P		S 3010900	490	450	800	přírodní	hladký	Chválkovice	ks	4	114,00	456	EUR 120×80	2 435,00	2 946,40	C	
			S 3011000	490	550	1200	přírodní	hladký	Chválkovice	ks	4	163,00	652	EUR 120×80	3 136,00	3 794,60	C	
			S 3011100	490	550	1200	přírodní	hladký	Chválkovice	ks	4	163,00	652	EUR 120×80	3 136,00	3 794,60	C	

Řešení spojení rohu pro stěny STANDARD S 120 a S 150 pomocí prvků STANDARD S 120/500 RS a S 150/500 RS (které nejsou součástí ceníku) naleznete na www.presbeton.cz. Tyto spojovací prvky nejsou standardně skladem, ale jsou dodávány na objednávku.

ZAHRADNÍ STĚNY

Ochranný systém Protect System IN

vyobrazení	obj. kód	název produktu	označení	rozměry (mm)			barva	povrch	výrobní závod	měrná jedn.	ks/bm	1 paleta ks	1 kus kg	hmotnost výrobků na pal. (kg)	druh palety	cena Kč/ks bez DPH	cena Kč/ks s DPH	ST
				délka	šířka	výška												
	32200100	PRAKTIK	PK	400	245	400	přírodní	hladký	Bystrovany	ks	2,5	24	39,50	948	EUR 120×80	235,00	284,40	C

* lze využít i jako venkovní schodišťový stupeň

ZDICÍ PRVKY

VLASTNOSTI A UŽITÍ

- Dlouhodobá životnost a odolnost vůči povětrnostním vlivům. Ekologická nezávadnost. Plotový systém deskový a zákrytová deska BARK jsou opatřeny impregnační Protect System TOP, ostatní výrobky v této kategorii (mimo Ztracené bednění) jsou opatřeny ochranným systémem Protect System IN proti znečištění a pronikání vody. Blíží info viz str. 78.

MOŽNOSTI DODÁNÍ

- Plotový systém deskový není standardně skladem, je dodáván na objednávku, s dodací lhůtou 2–6 týdnů. Konkrétní dodací lhůty budou na dotaz potvrzeny obchodními manažery. Dodávka výrobků v množství, které neodpovídá uceleným paletám dle ceníku výrobce, podléhá ručnímu předchystání, zvýšené manipulaci a jako taková bude zpoplatněna částkou 200 Kč/ks bez DPH za každou vychystávanou ceníkovou položku. Platí pro kategorie výrobků A a B.

OSTATNÍ

- Doplňky ke Zdicím prvkům najdete na str. 51, 74.

- Ukázky a vzorníky barev a povrchů v ceníku, reproduované ofsetovým tiskem, mají jen orientační charakter a nemusí zcela věrohodně zobrazovat skutečný vzhled výrobků.

FACE BLOCK / povrch hladký



přírodní hnědá



okrová černá

FACE BLOCK a zákrytové desky ZDV / povrch štípaný



přírodní hnědá

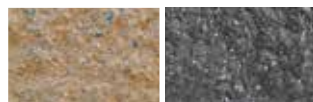

okrová černá

CAKE BLOCK / povrch rumplovaný



pískovec mix

CRASH BLOCK a zákrytové desky ZDR / povrch rumplovaný



hnědá cihlová okrová



černá

LINE BLOCK a zákrytové desky ZDL / povrch hladký



přírodní černá bílá Corten

DEMI BLOCK / povrch kladívkovaný



černá Piano Aprico Kamelo

ZÁKRYTOVÉ DESKY DEMI BLOCK ZDD / povrch hladký



černá Piano Aprico Kamelo

DUO STONE / povrch štípaný/rumplovaný



šedočerná okrová

DUO STONE / povrch štípaný



bílá šedá černá

SIMPLE BLOCK a zákrytové desky ZDS / povrch hladký



přírodní okrová cihlová černá



hnědá bílošedá

BCL / povrch hladký, rumplovaný



šedá/černá červená/černá červená/hnědá hnědá/žlutá



přírodní (pouze u BCL 2) bílá (pouze u BCL 2)

ZÁKRYTOVÉ DESKY BCL / povrch hladký



přírodní

UNIVERZÁLNÍ ZÁKRYTOVÉ DESKY / povrch hladký



přírodní okrová cihlová

ZÁKRYTOVÉ DESKY ZDK / povrch reliéfní



přírodní černá

ZÁKRYTOVÉ DESKY BARK / povrch reliéfní



hnědá

DESKOVÉ PLOTY / povrch reliéfní



přírodní opuka mix hnědá

ZTRACENÉ BEDNĚNÍ / povrch hladký



přírodní

DESKOVÉ PLOTY / povrch hladký



přírodní

VERA – povrch hladký



přírodní

ŘÍMSKÝ KVÁDR / povrch štípaný



přírodní

ARKTIK STONE, NORDIK STONE / povrch štípaný/rumplovaný



přírodní

LUNA / povrch hrubozrnný



přírodní písková hnědá









SÁRA / povrch štípaný

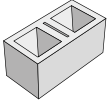
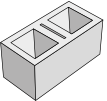

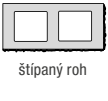
přírodní písková hnědá

TVAROVKY FACE BLOCK

Ochranný systém Protect System IN

vyobrazení	obj. kód	název produktu	rozměry (mm)			barva	povrch	výrobní závod	měrná jedn.	ks/m ²	1 paleta ks	1 kus kg	hmotnost výrobků na pal. (kg)	druh palety	cena Kč/ks bez DPH	cena Kč/ks s DPH	ST
			délka	šířka	výška												
 hladká	20010000	HX 2/19/A	390	190	190	přírodní	hladký	Bystrovany	ks	12,5	72	18,90	1360	EUR 120×80	85,00	102,90	A
	20010003					hnědá	hladký	Bystrovany	ks	12,5	72	18,90	1360	EUR 120×80	97,00	117,40	A
	20010005					okrová	hladký	Bystrovany	ks	12,5	72	18,90	1360	EUR 120×80	97,00	117,40	A
 1 strana štípaná	20010100	HX 2/19/B	390	195	190	přírodní	štípaný	Bystrovany	ks	12,5	72	20,40	1470	EUR 120×80	92,00	111,30	A
	20010103					hnědá	štípaný	Bystrovany	ks	12,5	72	20,40	1470	EUR 120×80	105,00	127,10	A
	20010105					okrová	štípaný	Bystrovany	ks	12,5	72	20,40	1470	EUR 120×80	105,00	127,10	A
	20010107					černá	štípaný	Bystrovany	ks	12,5	72	20,40	1470	EUR 120×80	105,00	127,10	A
 2 strany štípané	20010200	HX 2/19/2B	390	200	190	přírodní	štípaný	Bystrovany	ks	12,5	57	23,60	1345	EUR 120×80	117,00	141,60	A
	20010203					hnědá	štípaný	Bystrovany	ks	12,5	57	23,60	1345	EUR 120×80	142,00	171,80	A
	20010205					okrová	štípaný	Bystrovany	ks	12,5	57	23,60	1345	EUR 120×80	142,00	171,80	A
	20010207					černá	štípaný	Bystrovany	ks	12,5	57	23,60	1345	EUR 120×80	142,00	171,80	A
 štípaný roh	20010300	HX 2/19/3B	395	195	190	přírodní	štípaný	Bystrovany	ks	12,5	72	21,60	1555	EUR 120×80	133,00	160,90	A
	20010303					hnědá	štípaný	Bystrovany	ks	12,5	72	21,60	1555	EUR 120×80	147,00	177,90	A
	20010305					okrová	štípaný	Bystrovany	ks	12,5	72	21,60	1555	EUR 120×80	147,00	177,90	A
	20010307					černá	štípaný	Bystrovany	ks	12,5	72	21,60	1555	EUR 120×80	147,00	177,90	A
 3 strany štípané	20010400	HX 2/19/4B	400	195	190	přírodní	štípaný	Bystrovany	ks	12,5	72	22,60	1630	EUR 120×80	165,00	199,70	A
	20010403					hnědá	štípaný	Bystrovany	ks	12,5	72	22,60	1630	EUR 120×80	182,00	220,20	A
	20010405					okrová	štípaný	Bystrovany	ks	12,5	72	22,60	1630	EUR 120×80	182,00	220,20	A
	20010407					černá	štípaný	Bystrovany	ks	12,5	72	22,60	1630	EUR 120×80	182,00	220,20	A
 3 strany štípané	20010600	HX 2/19/6B	395	200	190	přírodní	štípaný	Bystrovany	ks	12,5	60	24,50	1470	M 120×90	184,00	222,60	A
	20010603					hnědá	štípaný	Bystrovany	ks	12,5	60	24,50	1470	M 120×90	193,00	233,50	A
	20010605					okrová	štípaný	Bystrovany	ks	12,5	60	24,50	1470	M 120×90	193,00	233,50	A
	20010607					černá	štípaný	Bystrovany	ks	12,5	60	24,50	1470	M 120×90	193,00	233,50	A
 4 strany štípané	20010500	HX 2/19/5B	400	200	190	přírodní	štípaný	Bystrovany	ks	12,5	60	23,10	1386	M 120×90	214,00	258,90	A
	20010503					hnědá	štípaný	Bystrovany	ks	12,5	60	23,10	1386	M 120×90	222,00	268,60	A
	20010505					okrová	štípaný	Bystrovany	ks	12,5	60	23,10	1386	M 120×90	222,00	268,60	A
	20010507					černá	štípaný	Bystrovany	ks	12,5	60	23,10	1386	M 120×90	222,00	268,60	A
 příčkovka, hladká	20020300	HX 4/9/A	390	90	190	přírodní	hladký	Bystrovany	ks	12,5	120	14,80	1780	EUR 120×80	43,00	52,00	A
	20020303					hnědá	hladký	Bystrovany	ks	12,5	120	14,80	1780	EUR 120×80	48,00	58,10	A
	20020305					okrová	hladký	Bystrovany	ks	12,5	120	14,80	1780	EUR 120×80	48,00	58,10	A
	20020307					černá	hladký	Bystrovany	ks	12,5	120	14,80	1780	EUR 120×80	48,00	58,10	A
 příčkovka, 1 strana štípaná	20020400	HX 4/9/B	390	95	190	přírodní	štípaný	Bystrovany	ks	12,5	114	14,90	1700	EUR 120×80	44,00	53,20	A
	20020403					hnědá	štípaný	Bystrovany	ks	12,5	114	14,90	1700	EUR 120×80	50,00	60,50	A
	20020405					okrová	štípaný	Bystrovany	ks	12,5	114	14,90	1700	EUR 120×80	50,00	60,50	A
	20020407					černá	štípaný	Bystrovany	ks	12,5	114	14,90	1700	EUR 120×80	50,00	60,50	A

ZÁKRYTOVÉ DESKY FACE BLOCK

Ochranný systém Protect System IN

vyobrazení	obj. kód	název produktu	rozměry (mm)			barva	povrch	výrobní závod	měrná jedn.	1 paleta ks	1 kus kg	hmotnost výrobků na pal. (kg)	druh palety	cena Kč/ks bez DPH	cena Kč/ks s DPH	ST
			délka	šířka	výška											
 průběžná, pohledová strana štípaná	21010100	ZDV 200 – doplňková tvárnice	200	300	70	přírodní	štípaný	Bystrovany	ks	270	6,20	1680	EUR 120×80	89,00	107,70	B
	21010103					hnědá	štípaný	Bystrovany	ks	270	6,20	1680	EUR 120×80	103,00	124,60	B
	21010105					okrová	štípaný	Bystrovany	ks	270	6,20	1680	EUR 120×80	103,00	124,60	B
	21010107					černá	štípaný	Bystrovany	ks	270	6,20	1680	EUR 120×80	103,00	124,60	B
 sloupková, pohledová hrana štípaná	21060600	ZDV 400 – doplňková tvárnice	240	500	70	přírodní	štípaný	Bystrovany	ks	120	12,00	1440	EUR 120×80	164,00	198,40	B
	21060603					hnědá	štípaný	Bystrovany	ks	120	12,00	1440	EUR 120×80	196,00	237,20	B
	21060605					okrová	štípaný	Bystrovany	ks	120	12,00	1440	EUR 120×80	196,00	237,20	B
	21060607					černá	štípaný	Bystrovany	ks	120	12,00	1440	EUR 120×80	196,00	237,20	B

TVAROVKY CAKE BLOCK

Ochranný systém Protect System IN

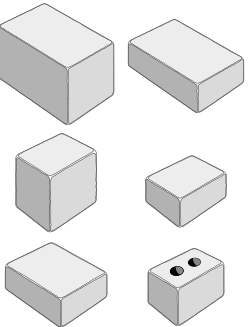
vyobrazení	obj. kód	název produktu	rozměry (mm)			barva	povrch	výrobní závod	měrná jedn.	1 paleta ks	1 kus kg	hmotnost výrobků na pal. (kg)	druh palety	cena Kč/ks bez DPH	cena Kč/ks s DPH	ST
			délka	šířka	výška											
	20041564	BB 42/28/R	420	280	280	pískovec mix	rumplovaný	Bystrovany	ks	24	70,00	1680	EUR 120×80	313,00	378,70	B
	20041664	BB 42/14/R	420	280	140	pískovec mix	rumplovaný	Bystrovany	ks	48	35,00	1680	EUR 120×80	158,00	191,20	B
	20041764	BB 21/28/R	210	280	280	pískovec mix	rumplovaný	Bystrovany	ks	48	35,00	1680	EUR 120×80	158,00	191,20	B
	20041864	BB 21/14/R	210	280	140	pískovec mix	rumplovaný	Bystrovany	ks	96	17,50	1680	EUR 120×80	81,00	98,00	B
	20041964	BB 35/14/R	350	280	140	pískovec mix	rumplovaný	Bystrovany	ks	54	29,50	1593	EUR 120×80	132,00	159,70	B
	20042064	BB 19/19/R	190	290	190	pískovec mix	rumplovaný	Bystrovany	ks	80	20,00	1600	EUR 120×80	132,00	159,70	B



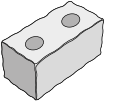
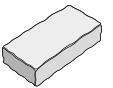

TVAROVKY CRASH BLOCK

Ochranný systém Protect System IN

vyobrazení	obj. kód	název produktu	rozměry (mm)			barva	povrch	výrobní závod	měrná jedn.	ks/m ²	1 paleta ks	1 kus kg	hmotnost výrobků na pal. (kg)	druh palety	cena Kč/ks bez DPH	cena Kč/ks s DPH	ST
			délka	šířka	výška												
 základní kámen	20100103	HX 4/19/R	390	190	190	hnědá	rumplovaný	Bystrovany	ks	12,5	60	26,70	1600	EUR 120×80	140,00	169,40	B
	20100104					cihlová	rumplovaný	Bystrovany	ks	12,5	60	26,70	1600	EUR 120×80	140,00	169,40	B
	20100105					okrová	rumplovaný	Bystrovany	ks	12,5	60	26,70	1600	EUR 120×80	140,00	169,40	B
	20040107					černá	rumplovaný	Bystrovany	ks	12,5	60	26,70	1600	EUR 120×80	140,00	169,40	B
 snížený kámen plný	20100203	HX 4/9/R	390	190	90	hnědá	rumplovaný	Bystrovany	ks	25	120	14,50	1740	EUR 120×80	86,00	104,10	B
	20100204					cihlová	rumplovaný	Bystrovany	ks	25	120	14,50	1740	EUR 120×80	86,00	104,10	B
	20100205					okrová	rumplovaný	Bystrovany	ks	25	120	14,50	1740	EUR 120×80	86,00	104,10	B
	20040207					černá	rumplovaný	Bystrovany	ks	25	120	14,50	1740	EUR 120×80	86,00	104,10	B

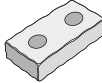
TVAROVKY CRASH BLOCK

Ochranný systém Protect System IN

vyobrazení	obj. kód	název produktu	rozměry (mm)			barva	povrch	výrobní závod	měrná jedn.	ks/m ²	1 paleta ks	1 kus kg	hmotnost výrobků na pal. (kg)	druh palety	cena Kč/ks bez DPH	cena Kč/ks s DPH	ST
			délka	šířka	výška												
 snižovaný kámen	20130203	HX 4/9/RO	390	190	90	hnědá	rumplovaný	Bystrovany	ks	25	120	13,25	1590	EUR 120×80	86,00	104,10	B
	20130204					cihlová	rumplovaný	Bystrovany	ks	25	120	13,25	1590	EUR 120×80	86,00	104,10	B
	20130205					okrová	rumplovaný	Bystrovany	ks	25	120	13,25	1590	EUR 120×80	86,00	104,10	B
	20130207					černá	rumplovaný	Bystrovany	ks	25	120	13,25	1590	EUR 120×80	86,00	104,10	B
 tříčtvrteční kámen	20100303	HX 6/19/R	290	190	190	hnědá	rumplovaný	Bystrovany	ks	16,67	80	20,00	1600	EUR 120×80	123,00	148,80	B
	20100304					cihlová	rumplovaný	Bystrovany	ks	16,67	80	20,00	1600	EUR 120×80	123,00	148,80	B
	20100305					okrová	rumplovaný	Bystrovany	ks	16,67	80	20,00	1600	EUR 120×80	123,00	148,80	B
	20040307					černá	rumplovaný	Bystrovany	ks	16,67	80	20,00	1600	EUR 120×80	123,00	148,80	B
 snižovaný tříčtvrteční kámen	20100603	HX 6/9/RO	290	190	90	hnědá	rumplovaný	Bystrovany	ks	33,3	160	9,50	1520	EUR 120×80	82,00	99,20	B
	20100604					cihlová	rumplovaný	Bystrovany	ks	33,3	160	9,50	1520	EUR 120×80	82,00	99,20	B
	20100605					okrová	rumplovaný	Bystrovany	ks	33,3	160	9,50	1520	EUR 120×80	82,00	99,20	B
	20100607					černá	rumplovaný	Bystrovany	ks	33,3	160	9,50	1520	EUR 120×80	82,00	99,20	B
 poloviční kámen	20100403	HX 8/19/R	190	190	190	hnědá	rumplovaný	Bystrovany	ks	25	120	13,00	1560	EUR 120×80	78,00	94,40	B
	20100404					cihlová	rumplovaný	Bystrovany	ks	25	120	13,00	1560	EUR 120×80	78,00	94,40	B
	20100405					okrová	rumplovaný	Bystrovany	ks	25	120	13,00	1560	EUR 120×80	78,00	94,40	B
	20040407					černá	rumplovaný	Bystrovany	ks	25	120	13,00	1560	EUR 120×80	78,00	94,40	B
 snižovaný poloviční kámen	20100503	HX 8/9/RO	190	190	90	hnědá	rumplovaný	Bystrovany	ks	50	240	6,40	1536	EUR 120×80	50,00	60,50	B
	20100504					cihlová	rumplovaný	Bystrovany	ks	50	240	6,40	1536	EUR 120×80	50,00	60,50	B
	20100505					okrová	rumplovaný	Bystrovany	ks	50	240	6,40	1536	EUR 120×80	50,00	60,50	B
	20100507					černá	rumplovaný	Bystrovany	ks	50	240	6,40	1536	EUR 120×80	50,00	60,50	B



ZÁKRYTOVÉ DESKY CRASH BLOCK

Ochranný systém Protect System IN

vyobrazení	obj. kód	název produktu	rozměry (mm)			barva	povrch	výrobní závod	měrná jedn.	1 paleta ks	1 kus kg	hmotnost výrobků na pal. (kg)	druh palety	cena Kč/ks bez DPH	cena Kč/ks s DPH	ST
			délka	šířka	výška											
 zákrytová deska	21020103	ZDR 200 – doplňková tvárnice	195	300	70	hnědá	rumplovaný	Bystrovany	ks	160	9,00	1440	EUR 120×80	81,00	98,00	B
	21020104					cihlová	rumplovaný	Bystrovany	ks	160	9,00	1440	EUR 120×80	81,00	98,00	B
	21020105					okrová	rumplovaný	Bystrovany	ks	160	9,00	1440	EUR 120×80	81,00	98,00	B
	21040107					černá	rumplovaný	Bystrovany	ks	160	9,00	1440	EUR 120×80	81,00	98,00	B

TVAROVKY LINE BLOCK

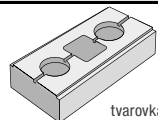
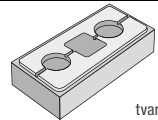
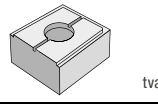
Ochranný systém Protect System IN

vyobrazení	obj. kód	pozn.	název produktu	rozměry (mm)				barva	povrch	výrobní závod	měrná jedn.	1 paleta ks	1 kus kg	hmotnost výrobků na pal. (kg)	druh palety	cena Kč/ks bez DPH	cena Kč/ks s DPH	ST
				délka	šířka	výška	průměr											
 tvárovka průběžná celá	20241300		LB 60/30/PR	600	300	120		přírodní	hladký	Bystrovany	ks	42	34,50	1449	M 120×90	94,00	113,70	B
	20241307							černá	hladký	Bystrovany	ks	42	34,50	1449	M 120×90	107,00	129,50	B
	20241308							bílá	hladký	Bystrovany	ks	42	34,50	1449	M 120×90	107,00	129,50	B
	20241380	N						Corten	hladký	Bystrovany	ks	42	34,50	1449	M 120×90	107,00	129,50	B
 tvárovka sloupková	20261300		LB 60/30/SL	600	300	120		přírodní	hladký	Bystrovany	ks	42	33,50	1407	M 120×90	94,00	113,70	B
	20261307							černá	hladký	Bystrovany	ks	42	33,50	1407	M 120×90	107,00	129,50	B
	20261308							bílá	hladký	Bystrovany	ks	42	33,50	1407	M 120×90	107,00	129,50	B
	20261380	N						Corten	hladký	Bystrovany	ks	42	33,50	1407	M 120×90	107,00	129,50	B
 tvárovka poloviční	20271300		LB 30/30/PL	300	300	120		přírodní	hladký	Bystrovany	ks	84	18,00	1512	M 120×90	55,00	66,60	B
	20271307							černá	hladký	Bystrovany	ks	84	18,00	1512	M 120×90	60,00	72,60	B
	20271308							bílá	hladký	Bystrovany	ks	84	18,00	1512	M 120×90	60,00	72,60	B
	20271380	N						Corten	hladký	Bystrovany	ks	84	18,00	1512	M 120×90	60,00	72,60	B
	20042300		Spojovací kroužek RB	×	×	85	134	přírodní	hladký	Bystrovany	ks	540	1,50	810	EUR 120×80	5,00	6,10	B

ZÁKRYTOVÉ DESKY LINE BLOCK

Ochranný systém Protect System IN

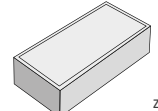
vyobrazení	obj. kód	pozn.	název produktu	rozměry (mm)			barva	povrch	výrobní závod	měrná jedn.	1 paleta ks	1 kus kg	hmotnost výrobků na pal. (kg)	druh palety	cena Kč/ks bez DPH	cena Kč/ks s DPH	ST	
				délka	šířka	výška												
 zákrytová deska	21081300		ZDL 200 – doplňková tvárnice	600	300	105		přírodní	hladký	Bystrovany	ks	36	40,00	1440	M 120×90	309,00	373,90	B
	21081307							černá	hladký	Bystrovany	ks	36	40,00	1440	M 120×90	365,00	441,70	B
	21081308							bílá	hladký	Bystrovany	ks	36	40,00	1440	M 120×90	365,00	441,70	B
	21081380	N						Corten	hladký	Bystrovany	ks	36	40,00	1440	M 120×90	365,00	441,70	B

TVAROVKY DEMI BLOCK











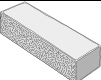

Ochranný systém Protect System IN

vyobrazení	obj. kód	pozn.	název produktu	rozměry (mm)			barva	povrch	výrobní závod	měrná jedn.	1 paleta ks	1 kus kg	hmotnost výrobků na pal. (kg)	druh palety	cena Kč/ks bez DPH	cena Kč/ks s DPH	ST	
				délka	šířka	výška												
 základní kámen	20211407		HX 4/15/K	400	200	150		černá	kladivkovaný	Bystrovany	ks	60	23,20	1392	EUR 120×80	108,00	130,70	B
	20211447							Piano	kladivkovaný	Bystrovany	ks	60	23,20	1392	EUR 120×80	108,00	130,70	B
	20211481							Aprico	kladivkovaný	Bystrovany	ks	60	23,20	1392	EUR 120×80	108,00	130,70	B
	20211465							Kamelo	kladivkovaný	Bystrovany	ks	60	23,20	1392	EUR 120×80	108,00	130,70	B
 poloviční kámen	20221407		HX 8/15/K	200	200	150		černá	kladivkovaný	Bystrovany	ks	120	11,50	1380	EUR 120×80	59,00	71,40	B
	20221447							Piano	kladivkovaný	Bystrovany	ks	120	11,50	1380	EUR 120×80	59,00	71,40	B
	20221481							Aprico	kladivkovaný	Bystrovany	ks	120	11,50	1380	EUR 120×80	59,00	71,40	B
	20221465							Kamelo	kladivkovaný	Bystrovany	ks	120	11,50	1380	EUR 120×80	59,00	71,40	B













ZÁKRYTOVÉ DESKY DEMI BLOCK

Ochranný systém Protect System IN

vyobrazení	obj. kód	pozn.	název produktu	rozměry (mm)			barva	povrch	výrobní závod	měrná jedn.	1 paleta ks	1 kus kg	hmotnost výrobků na pal. (kg)	druh palety	cena Kč/ks bez DPH	cena Kč/ks s DPH	ST	
				délka	šířka	výška												
 zákrytová deska	21071407		ZDD 200 – doplňková tvárnice	195	300	70		černá	hladký	Bystrovany	ks	160	9,00	1440	EUR 120×80	81,00	98,00	B
	21071447							Piano	hladký	Bystrovany	ks	160	9,00	1440	EUR 120×80	81,00	98,00	B
	21071481							Aprico	hladký	Bystrovany	ks	160	9,00	1440	EUR 120×80	81,00	98,00	B
	21071465							Kamelo	hladký	Bystrovany	ks	160	9,00	1440	EUR 120×80	81,00	98,00	B

vyobrazení	obj. kód	pozn.	název produktu	označení	rozměry (mm)			barva	povrch	výrobní závod	měrná jedn.	1 paleta ks	1 kus kg	hmotnost výrobků na pal. (kg)	druh palety	cena Kč/ks bez DPH	cena Kč/ks s DPH	ST
					délka	šířka	výška											
 tvarovka průběžná a zákrytová	32130419		DUO STONE	DS 600	600	200	150	šedočerná	štípaný/rumplovaný	Bystrovany	ks	40	40,00	1600	EUR 120×80	165,00	199,70	B
	32130405							okrová	štípaný/rumplovaný	Bystrovany	ks	40	40,00	1600	EUR 120×80	165,00	199,70	B
 tvarovka rohová, ukončující a zákrytová	32140419		DUO STONE	DS 500 roh	500	200	150	šedočerná	štípaný/rumplovaný	Bystrovany	ks	40	33,00	1320	EUR 120×80	141,00	170,60	B
	32140405							okrová	štípaný/rumplovaný	Bystrovany	ks	40	33,00	1320	EUR 120×80	141,00	170,60	B
 tvarovka průběžná a zákrytová	32160419		DUO STONE	DS 400	400	200	150	šedočerná	štípaný/rumplovaný	Bystrovany	ks	60	26,50	1590	EUR 120×80	114,00	137,90	B
	32160405							okrová	štípaný/rumplovaný	Bystrovany	ks	60	26,50	1590	EUR 120×80	114,00	137,90	B
 tvarovka rohová, ukončující a zákrytová	32170419		DUO STONE	DS 400 roh	400	200	150	šedočerná	štípaný/rumplovaný	Bystrovany	ks	60	26,50	1590	EUR 120×80	133,00	160,90	B
	32170405							okrová	štípaný/rumplovaný	Bystrovany	ks	60	26,50	1590	EUR 120×80	133,00	160,90	B
 tvarovka rohová a zákrytová	32150419		DUO STONE	DS 200 roh	200	200	150	šedočerná	štípaný/rumplovaný	Bystrovany	ks	120	13,00	1560	EUR 120×80	57,00	69,00	B
	32150405							okrová	štípaný/rumplovaný	Bystrovany	ks	120	13,00	1560	EUR 120×80	57,00	69,00	B
 schod a tvarovka zákrytová na sloupek	32190419		Schod DUO STONE		400	400	150	šedočerná	štípaný/rumplovaný	Bystrovany	ks	30	53,00	1590	EUR 120×80	266,00	321,90	B
	32190405							okrová	štípaný/rumplovaný	Bystrovany	ks	30	53,00	1590	EUR 120×80	266,00	321,90	B
 tvarovka průběžná a zákrytová	32130608		DUO STONE	DS 600	600	200	150	bílá	štípaný	Bystrovany	ks	40	40,00	1600	EUR 120×80	213,00	257,70	B
	32130635							šedá	štípaný	Bystrovany	ks	40	40,00	1600	EUR 120×80	179,00	216,60	B
	32130607							černá	štípaný	Bystrovany	ks	40	40,00	1600	EUR 120×80	213,00	257,70	B
 tvarovka rohová, ukončující a zákrytová	32140608		DUO STONE	DS 500 roh	500	200	150	bílá	štípaný	Bystrovany	ks	40	33,00	1320	EUR 120×80	173,00	209,30	B
	32140635							šedá	štípaný	Bystrovany	ks	40	33,00	1320	EUR 120×80	148,00	179,10	B
	32140607							černá	štípaný	Bystrovany	ks	40	33,00	1320	EUR 120×80	173,00	209,30	B
 tvarovka průběžná a zákrytová	32160608		DUO STONE	DS 400	400	200	150	bílá	štípaný	Bystrovany	ks	60	26,50	1590	EUR 120×80	144,00	174,20	B
	32160635							šedá	štípaný	Bystrovany	ks	60	26,50	1590	EUR 120×80	121,00	146,40	B
	32160607							černá	štípaný	Bystrovany	ks	60	26,50	1590	EUR 120×80	144,00	174,20	B
 tvarovka rohová, ukončující a zákrytová	32170608		DUO STONE	DS 400 roh	400	200	150	bílá	štípaný	Bystrovany	ks	60	26,50	1590	EUR 120×80	158,00	191,20	B
	32170635							šedá	štípaný	Bystrovany	ks	60	26,50	1590	EUR 120×80	133,00	160,90	B
	32170607							černá	štípaný	Bystrovany	ks	60	26,50	1590	EUR 120×80	158,00	191,20	B
 tvarovka rohová a zákrytová	32150608		DUO STONE	DS 200 roh	200	200	150	bílá	štípaný	Bystrovany	ks	120	13,00	1560	EUR 120×80	73,00	88,30	B
	32150635							šedá	štípaný	Bystrovany	ks	120	13,00	1560	EUR 120×80	60,00	72,60	B
	32150607							černá	štípaný	Bystrovany	ks	120	13,00	1560	EUR 120×80	73,00	88,30	B
 schod a tvarovka zákrytová na sloupek	32190608		Schod DUO STONE		400	400	150	bílá	štípaný	Bystrovany	ks	30	53,00	1590	EUR 120×80	343,00	415,00	B
	32190635							šedá	štípaný	Bystrovany	ks	30	53,00	1590	EUR 120×80	290,00	350,90	B
	32190607							černá	štípaný	Bystrovany	ks	30	53,00	1590	EUR 120×80	343,00	415,00	B

Tvarovky DUO STONE s označením DS jsou určeny pouze pro zdění okrasných zídek. Bližší info v pracovních postupech na www.presbeton.cz
Tvarovky DUO STONE s označením DS lze použít jako zákrytové desky pro tvarovky DUO STONE s označením DSO.

vyobrazení	obj. kód	pozn.	název produktu	označení	rozměry (mm)			barva	povrch	výrobní závod	měrná jedn.	1 paleta ks	1 kus kg	hmotnost výrobků na pal. (kg)	druh palety	cena Kč/ks bez DPH	cena Kč/ks s DPH	ST
					délka	šířka	výška											
 tvarovka průběžná s otvory	20350419		DUO STONE s otvory	DSO 600	600	200	150	šedočerná	štípaný/rumplovaný	Bystrovany	ks	40	35,50	1420	EUR 120×80	165,00	199,70	B
	20350405							okrová	štípaný/rumplovaný	Bystrovany	ks	40	35,50	1420	EUR 120×80	165,00	199,70	B
 tvarovka rohová a ukončující s otvory	20360419		DUO STONE s otvory	DSO 500 roh	500	200	150	šedočerná	štípaný/rumplovaný	Bystrovany	ks	40	31,50	1260	EUR 120×80	141,00	170,60	B
	20360405							okrová	štípaný/rumplovaný	Bystrovany	ks	40	31,50	1260	EUR 120×80	141,00	170,60	B
 tvarovka průběžná s otvory	20370419		DUO STONE s otvory	DSO 400	400	200	150	šedočerná	štípaný/rumplovaný	Bystrovany	ks	60	26,00	1560	EUR 120×80	114,00	137,90	B
	20370405							okrová	štípaný/rumplovaný	Bystrovany	ks	60	26,00	1560	EUR 120×80	114,00	137,90	B
 tvarovka rohová a ukončující s otvory	20380419		DUO STONE s otvory	DSO 400 roh	400	200	150	šedočerná	štípaný/rumplovaný	Bystrovany	ks	60	26,00	1560	EUR 120×80	133,00	160,90	B
	20380405							okrová	štípaný/rumplovaný	Bystrovany	ks	60	26,00	1560	EUR 120×80	133,00	160,90	B
 tvarovka ukončující s otvory	20390419		DUO STONE s otvory	DSO 200 roh	200	200	150	šedočerná	štípaný/rumplovaný	Bystrovany	ks	120	11,50	1380	EUR 120×80	57,00	69,00	B
	20390405							okrová	štípaný/rumplovaný	Bystrovany	ks	120	11,50	1380	EUR 120×80	57,00	69,00	B
 tvarovka sloupková s otvory	20400419		DUO STONE s otvory	DSO sloupek	400	400	150	šedočerná	štípaný/rumplovaný	Bystrovany	ks	30	52,00	1560	EUR 120×80	266,00	321,90	B
	20400405							okrová	štípaný/rumplovaný	Bystrovany	ks	30	52,00	1560	EUR 120×80	266,00	321,90	B
 tvarovka průběžná s otvory	20350608		DUO STONE s otvory	DSO 600	600	200	150	bílá	štípaný	Bystrovany	ks	40	35,50	1420	EUR 120×80	213,00	257,70	B
	20350635							šedá	štípaný	Bystrovany	ks	40	35,50	1420	EUR 120×80	179,00	216,60	B
	20350607							černá	štípaný	Bystrovany	ks	40	35,50	1420	EUR 120×80	213,00	257,70	B
 tvarovka rohová a ukončující s otvory	20360608		DUO STONE s otvory	DSO 500 roh	500	200	150	bílá	štípaný	Bystrovany	ks	40	31,50	1260	EUR 120×80	173,00	209,30	B
	20360635							šedá	štípaný	Bystrovany	ks	40	31,50	1260	EUR 120×80	148,00	179,10	B
	20360607							černá	štípaný	Bystrovany	ks	40	31,50	1260	EUR 120×80	173,00	209,30	B
 tvarovka průběžná s otvory	20370608		DUO STONE s otvory	DSO 400	400	200	150	bílá	štípaný	Bystrovany	ks	60	26,00	1560	EUR 120×80	144,00	174,20	B
	20370635							šedá	štípaný	Bystrovany	ks	60	26,00	1560	EUR 120×80	121,00	146,40	B
	20370607							černá	štípaný	Bystrovany	ks	60	26,00	1560	EUR 120×80	144,00	174,20	B
 tvarovka rohová a ukončující s otvory	20380608		DUO STONE s otvory	DSO 400 roh	400	200	150	bílá	štípaný	Bystrovany	ks	60	26,00	1560	EUR 120×80	158,00	191,20	B
	20380635							šedá	štípaný	Bystrovany	ks	60	26,00	1560	EUR 120×80	133,00	160,90	B
	20380607							černá	štípaný	Bystrovany	ks	60	26,00	1560	EUR 120×80	158,00	191,20	B
 tvarovka ukončující s otvory	20390608		DUO STONE s otvory	DSO 200 roh	200	200	150	bílá	štípaný	Bystrovany	ks	120	11,50	1380	EUR 120×80	73,00	88,30	B
	20390635							šedá	štípaný	Bystrovany	ks	120	11,50	1380	EUR 120×80	60,00	72,60	B
	20390607							černá	štípaný	Bystrovany	ks	120	11,50	1380	EUR 120×80	73,00	88,30	B
 tvarovka sloupková s otvory	20400608		DUO STONE s otvory	DSO sloupek	400	400	150	bílá	štípaný	Bystrovany	ks	30	52,00	1560	EUR 120×80	343,00	415,00	B
	20400635							šedá	štípaný	Bystrovany	ks	30	52,00	1560	EUR 120×80	290,00	350,90	B
	20400607							černá	štípaný	Bystrovany	ks	30	52,00	1560	EUR 120×80	343,00	415,00	B

TVAROVKY SIMPLE BLOCK

Ochranný systém Protect System IN

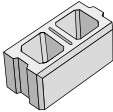
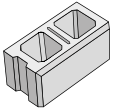
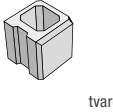
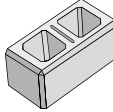
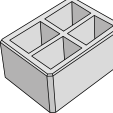
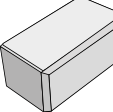
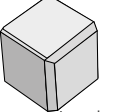
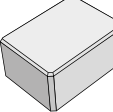
vyobrazení	obj. kód	pozn.	název produktu	rozměry (mm)			barva	povrch	výrobní závod	měrná jedn.	ks/m ²	1 paleta ks	1 kus kg	hmotnost výrobků na pal. (kg)	druh palety	cena Kč/ks bez DPH	cena Kč/ks s DPH	ST
				délka	šířka	výška												
 tvarovka průběžná celá	20011100		HX 1/20/AF	400	200	150	přírodní	hladký	Bystrovany	ks	16,7	84	15,35	1289	EUR 120×80	78,00	94,40	B
	20011104						cihlová	hladký	Bystrovany	ks	16,7	84	15,35	1289	EUR 120×80	84,00	101,60	B
	20011105						okrová	hladký	Bystrovany	ks	16,7	84	15,35	1289	EUR 120×80	84,00	101,60	B
	20011107						černá	hladký	Bystrovany	ks	16,7	84	15,35	1289	EUR 120×80	84,00	101,60	B
	20011103						hnědá	hladký	Bystrovany	ks	16,7	84	15,35	1289	EUR 120×80	84,00	101,60	B
	20011106						bílošedá	hladký	Bystrovany	ks	16,7	84	15,35	1289	EUR 120×80	84,00	101,60	B
 tvarovka ukončující celá	20011200		HX 2/20/AF	400	200	150	přírodní	hladký	Bystrovany	ks	x	84	14,50	1218	EUR 120×80	78,00	94,40	B
	20011204						cihlová	hladký	Bystrovany	ks	x	84	14,50	1218	EUR 120×80	84,00	101,60	B
	20011205						okrová	hladký	Bystrovany	ks	x	84	14,50	1218	EUR 120×80	84,00	101,60	B
	20011207						černá	hladký	Bystrovany	ks	x	84	14,50	1218	EUR 120×80	84,00	101,60	B
	20011203						hnědá	hladký	Bystrovany	ks	x	84	14,50	1218	EUR 120×80	84,00	101,60	B
	20011206						bílošedá	hladký	Bystrovany	ks	x	84	14,50	1218	EUR 120×80	84,00	101,60	B
 tvarovka ukončující poloviční	20011300		HX 3/20/AF	200	200	150	přírodní	hladký	Bystrovany	ks	x	168	8,30	1394	EUR 120×80	46,00	55,70	B
	20011304						cihlová	hladký	Bystrovany	ks	x	168	8,30	1394	EUR 120×80	56,00	67,80	B
	20011305						okrová	hladký	Bystrovany	ks	x	168	8,30	1394	EUR 120×80	56,00	67,80	B
	20011307						černá	hladký	Bystrovany	ks	x	168	8,30	1394	EUR 120×80	56,00	67,80	B
	20011303						hnědá	hladký	Bystrovany	ks	x	168	8,30	1394	EUR 120×80	56,00	67,80	B
	20011306						bílošedá	hladký	Bystrovany	ks	x	168	8,30	1394	EUR 120×80	56,00	67,80	B
 tvarovka sloupková	20011800	N	HX 4/20/AF	400	200	150	přírodní	hladký	Bystrovany	ks	x	84	15,20	1277	EUR 120×80	78,00	94,40	B
	20011804	N					cihlová	hladký	Bystrovany	ks	x	84	15,20	1277	EUR 120×80	84,00	101,60	B
	20011805	N					okrová	hladký	Bystrovany	ks	x	84	15,20	1277	EUR 120×80	84,00	101,60	B
	20011807	N					černá	hladký	Bystrovany	ks	x	84	15,20	1277	EUR 120×80	84,00	101,60	B
	20011803	N					hnědá	hladký	Bystrovany	ks	x	84	15,20	1277	EUR 120×80	84,00	101,60	B
	20011806	N					bílošedá	hladký	Bystrovany	ks	x	84	15,20	1277	EUR 120×80	84,00	101,60	B
 tvarovka sloupková	20011400		HX 1/30/AF	400	300	150	přírodní	hladký	Bystrovany	ks	x	56	20,65	1156	EUR 120×80	93,00	112,50	B
	20011404						cihlová	hladký	Bystrovany	ks	x	56	20,65	1156	EUR 120×80	103,00	124,60	B
	20011405						okrová	hladký	Bystrovany	ks	x	56	20,65	1156	EUR 120×80	103,00	124,60	B
	20011407						černá	hladký	Bystrovany	ks	x	56	20,65	1156	EUR 120×80	103,00	124,60	B
	20011403						hnědá	hladký	Bystrovany	ks	x	56	20,65	1156	EUR 120×80	103,00	124,60	B
	20011406						bílošedá	hladký	Bystrovany	ks	x	56	20,65	1156	EUR 120×80	103,00	124,60	B
 tvarovka plná průběžná celá	20011500		HX 1/20/AFU	400	200	150	přírodní	hladký	Bystrovany	ks	x	60	26,00	1560	EUR 120×80	205,00	248,10	B
	20011505						okrová	hladký	Bystrovany	ks	x	60	26,00	1560	EUR 120×80	225,00	272,30	B
	20011504						cihlová	hladký	Bystrovany	ks	x	60	26,00	1560	EUR 120×80	225,00	272,30	B
	20011507						černá	hladký	Bystrovany	ks	x	60	26,00	1560	EUR 120×80	225,00	272,30	B
	20011503						hnědá	hladký	Bystrovany	ks	x	60	26,00	1560	EUR 120×80	225,00	272,30	B
	20011506						bílošedá	hladký	Bystrovany	ks	x	60	26,00	1560	EUR 120×80	225,00	272,30	B
 tvarovka plná ukončující poloviční	20011600		HX 3/20/AFU	200	200	150	přírodní	hladký	Bystrovany	ks	x	120	13,00	1560	EUR 120×80	103,00	124,60	B
	20011605						okrová	hladký	Bystrovany	ks	x	120	13,00	1560	EUR 120×80	114,00	137,90	B
	20011604						cihlová	hladký	Bystrovany	ks	x	120	13,00	1560	EUR 120×80	114,00	137,90	B
	20011607						černá	hladký	Bystrovany	ks	x	120	13,00	1560	EUR 120×80	114,00	137,90	B
	20011603						hnědá	hladký	Bystrovany	ks	x	120	13,00	1560	EUR 120×80	114,00	137,90	B
	20011606						bílošedá	hladký	Bystrovany	ks	x	120	13,00	1560	EUR 120×80	114,00	137,90	B
 tvarovka plná sloupková	20011700		HX 1/30/AFU	400	300	150	přírodní	hladký	Bystrovany	ks	x	40	39,00	1560	EUR 120×80	309,00	373,90	B
	20011705						okrová	hladký	Bystrovany	ks	x	40	39,00	1560	EUR 120×80	340,00	411,40	B
	20011704						cihlová	hladký	Bystrovany	ks	x	40	39,00	1560	EUR 120×80	340,00	411,40	B
	20011707						černá	hladký	Bystrovany	ks	x	40	39,00	1560	EUR 120×80	340,00	411,40	B
	20011703						hnědá	hladký	Bystrovany	ks	x	40	39,00	1560	EUR 120×80	340,00	411,40	B
	20011706						bílošedá	hladký	Bystrovany	ks	x	40	39,00	1560	EUR 120×80	340,00	411,40	B

ZÁKRYTOVÉ DESKY SIMPLE BLOCK

Ochranný systém Protect System IN

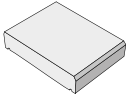
vyobrazení	obj. kód	název produktu	rozměry (mm)			barva	povrch	výrobní závod	měrná jedn.	1 paleta ks	1 kus kg	hmotnost výrobků na pal. (kg)	druh palety	cena Kč/ks bez DPH	cena Kč/ks s DPH	ST
			délka	šířka	výška											
	21030100	ZDS 200 – doplňková tvárnice	200	280	55	přírodní	hladký	Bystrovany	ks	252	6,55	1651	EUR 120×80	90,00	108,90	B
	21030104					cihlová	hladký	Bystrovany	ks	252	6,55	1651	EUR 120×80	107,00	129,50	B
	21030105					okrová	hladký	Bystrovany	ks	252	6,55	1651	EUR 120×80	107,00	129,50	B
	21030107					černá	hladký	Bystrovany	ks	252	6,55	1651	EUR 120×80	107,00	129,50	B
	21030103					hnědá	hladký	Bystrovany	ks	252	6,55	1651	EUR 120×80	107,00	129,50	B
	21030106					bílošedá	hladký	Bystrovany	ks	252	6,55	1651	EUR 120×80	107,00	129,50	B
	21050100	ZDS 300 – doplňková tvárnice	240	380	55	přírodní	hladký	Bystrovany	ks	126	10,40	1310	EUR 120×80	123,00	148,80	B
	21050104					cihlová	hladký	Bystrovany	ks	126	10,40	1310	EUR 120×80	144,00	174,20	B
	21050105					okrová	hladký	Bystrovany	ks	126	10,40	1310	EUR 120×80	144,00	174,20	B
	21050107					černá	hladký	Bystrovany	ks	126	10,40	1310	EUR 120×80	144,00	174,20	B
	21050103					hnědá	hladký	Bystrovany	ks	126	10,40	1310	EUR 120×80	144,00	174,20	B
	21050106					bílošedá	hladký	Bystrovany	ks	126	10,40	1310	EUR 120×80	144,00	174,20	B

BETONOVÉ CIHLY LÍCOVÉ

Ochranný systém Protect System IN

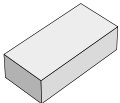
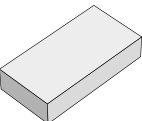
vyobrazení	obj. kód	název produktu	rozměry (mm)			barva	povrch	výrobní závod	měrná jedn.	ks/m ²	1 paleta ks	1 kus kg	hmotnost výrobků na pal. (kg)	druh palety	cena Kč/ks bez DPH	cena Kč/ks s DPH	ST
			délka	šířka	výška												
	20300112	BCL 1	240	115	70	červená/černá	hladký	Bystrovany	ks	50	280	4,50	1260	EUR 120×80	20,50	24,80	B
	20300113					červená/hnědá	hladký	Bystrovany	ks	50	280	4,50	1260	EUR 120×80	20,50	24,80	B
	20300114					hnědá/žlutá	hladký	Bystrovany	ks	50	280	4,50	1260	EUR 120×80	20,50	24,80	B
	20300119					šedá/černá	hladký	Bystrovany	ks	50	280	4,50	1260	EUR 120×80	20,50	24,80	B
	20300212					červená/černá	rumplovaný	Bystrovany	ks	50	280	4,50	1260	EUR 120×80	24,80	30,00	B
	20300213					červená/hnědá	rumplovaný	Bystrovany	ks	50	280	4,50	1260	EUR 120×80	24,80	30,00	B
	20300214					hnědá/žlutá	rumplovaný	Bystrovany	ks	50	280	4,50	1260	EUR 120×80	24,80	30,00	B
	20300219					šedá/černá	rumplovaný	Bystrovany	ks	50	280	4,50	1260	EUR 120×80	24,80	30,00	B
	20300300	BCL 2	290	140	65	přírodní	hladký	Lužec	ks	44,5	240	5,30	1272	M 120×90	21,60	26,10	B
	20300322					červená/hnědá	hladký	Lužec	ks	44,5	240	5,30	1272	M 120×90	24,80	30,00	B
	20300308					bílá	hladký	Lužec	ks	44,5	240	5,30	1272	M 120×90	24,80	30,00	B

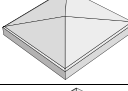
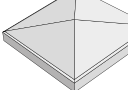

ZÁKRYTOVÉ DESKY BCL

Ochranný systém Protect System IN

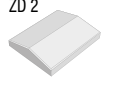

vyobrazení	obj. kód	název produktu	rozměry (mm)				barva	povrch	výrobní závod	měrná jedn.	1 paleta ks	1 kus kg	hmotnost výrobků na pal. (kg)	druh palety	cena Kč/ks bez DPH	cena Kč/ks s DPH	ST
			délka	šířka	výška	pro tloušťku zdiva											
	22040100	ZD 2-13 – průběžná	500	200	50	130	přírodní	hladký	Chválkovice	ks	64	9,50	608	EUR 120×80	160,00	193,60	B
	22040200	ZDP 2-13 – průběžná, plochá	500	200	50	130	přírodní	hladký	Chválkovice	ks	64	11,50	736	EUR 120×80	182,00	220,20	B
	22040300	ZDL 3-37 – sloupková	470	470	80	370×370	přírodní	hladký	Chválkovice	ks	16	29,00	464	EUR 120×80	375,00	453,80	B
	22040400	ZDL 3-50 – sloupková	600	600	80	500×500	přírodní	hladký	Chválkovice	ks	16	50,00	800	EUR 120×80	597,00	722,40	B

UNIVERZÁLNÍ ZÁKRYTOVÉ DESKY

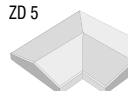
Ochranný systém Protect System IN

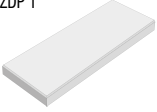
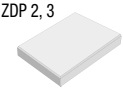
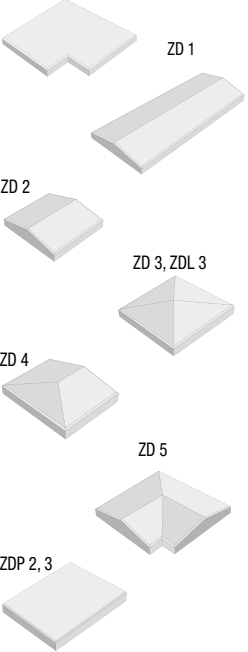
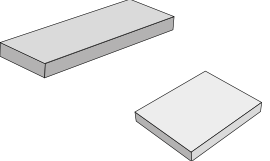
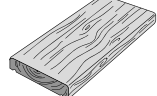
vyobrazení	obj. kód	pozn.	název produktu	rozměry (mm)				barva	povrch	výrobní závod	měrná jedn.	1 paleta ks	1 kus kg	hmotnost výrobků na pal. (kg)	druh palety	cena Kč/ks bez DPH	cena Kč/ks s DPH	ST
				délka	šířka	výška	pro tloušťku zdiva											
ZD 1 	22010100		ZD 1-20 – průběžná	800	300	80	200	přírodní	hladký	Chva/Luž	ks	32	35,00	1120	EUR 120×80	418,00	505,80	B
	22000500							okrová	hladký	Chva/Luž	ks	32	35,00	1120	EUR 120×80	469,00	567,50	B
	22010101							cihlová	hladký	Chva/Luž	ks	32	35,00	1120	EUR 120×80	469,00	567,50	B
ZD 2 	22010200		ZD 2-20 – průběžná, zkrácená	400	300	80	200	přírodní	hladký	Chva/Luž	ks	64	17,90	1146	EUR 120×80	250,00	302,50	B
	22010205							okrová	hladký	Chva/Luž	ks	64	17,90	1146	EUR 120×80	278,00	336,40	B
	22010201							cihlová	hladký	Chva/Luž	ks	64	17,90	1146	EUR 120×80	278,00	336,40	B
ZD 3 	22010300		ZD 3-20 – sloupková	500	300	80	200×400	přírodní	hladký	Chva/Luž	ks	32	20,00	640	EUR 120×80	352,00	425,90	B
	22000484							okrová	hladký	Chva/Luž	ks	32	20,00	640	EUR 120×80	396,00	479,20	B
	22010301							cihlová	hladký	Chva/Luž	ks	32	20,00	640	EUR 120×80	396,00	479,20	B
ZD 4 	22010400		ZD 4-20 – ukončující	450	300	80	200	přírodní	hladký	Chva/Luž	ks	32	19,70	630	EUR 120×80	314,00	379,90	B
	22000487							okrová	hladký	Chva/Luž	ks	32	19,70	630	EUR 120×80	353,00	427,10	B
	22010401							cihlová	hladký	Chva/Luž	ks	32	19,70	630	EUR 120×80	353,00	427,10	B
ZD 5 	22010500		ZD 5-20 – rohová	450	300	80	200	přírodní	hladký	Chva/Luž	ks	16	26,00	416	EUR 120×80	458,00	554,20	B
	22000501							okrová	hladký	Chva/Luž	ks	16	26,00	416	EUR 120×80	512,00	619,50	B
	22010501							cihlová	hladký	Chva/Luž	ks	16	26,00	416	EUR 120×80	512,00	619,50	B

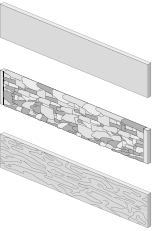
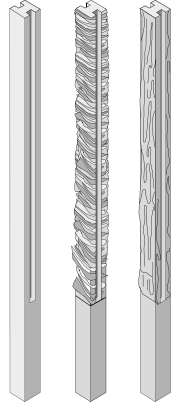
vyobrazení	obj. kód	pozn.	název produktu	rozměry (mm)				barva	povrch	výrobní závod	měrná jedn.	1 paleta ks	1 kus kg	hmotnost výrobků na pal. (kg)	druh palety	cena Kč/ks bez DPH	cena Kč/ks s DPH	ST	
				délka	šířka	výška	pro tloušťku zdíva												
	22010600		ZDP 1-20 – průběžná, plochá	800	300	60	200	přírodní	hladký	Chva/Luž	ks	32	30,00	960	EUR 120×80	352,00	425,90	B	
	22010605							okrová	hladký	Chva/Luž	ks	32	30,00	960	EUR 120×80	396,00	479,20	B	
	22010601							cihlová	hladký	Chva/Luž	ks	32	30,00	960	EUR 120×80	396,00	479,20	B	
		22010700		ZDP 2-20 – průběžná, zkrácená, plochá	400	300	60	200	přírodní	hladký	Chva/Luž	ks	64	15,50	992	EUR 120×80	200,00	242,00	B
		22010705							okrová	hladký	Chva/Luž	ks	64	15,50	992	EUR 120×80	227,00	274,70	B
		22010701							cihlová	hladký	Chva/Luž	ks	64	15,50	992	EUR 120×80	227,00	274,70	B
22010800			ZDP 3-20 – sloupková, plochá	500	300	60	400×200	přírodní	hladký	Chva/Luž	ks	32	20,70	662	EUR 120×80	314,00	379,90	B	
22010805								okrová	hladký	Chva/Luž	ks	32	20,70	662	EUR 120×80	345,00	417,50	B	
22010801								cihlová	hladký	Chva/Luž	ks	32	20,70	662	EUR 120×80	345,00	417,50	B	
	22010900		ZDP 5-20 – rohová, plochá	450	300	60	200	přírodní	hladký	Chva/Luž	ks	24	25,00	600	EUR 120×80	444,00	537,20	B	
	22020100		ZD 1-30 – průběžná	800	400	80	300	přírodní	hladký	Chválkovice	ks	24	43,50	1044	EUR 120×80	551,00	666,70	B	
	22020200		ZD 2-30 – průběžná, zkrácená	400	400	80	300	přírodní	hladký	Chválkovice	ks	48	23,90	1148	EUR 120×80	333,00	402,90	B	
	22020300		ZD 3-30 – sloupková	500	400	80	400×300	přírodní	hladký	Chva/Luž	ks	32	28,00	896	EUR 120×80	467,00	565,10	B	
	22040500		ZDL 3-30 – sloupková	400	400	80	300×300	přírodní	hladký	Chválkovice	ks	48	22,00	1056	EUR 120×80	558,00	675,20	B	
	22020400		ZD 4-30 – ukončující	450	400	80	300	přírodní	hladký	Chválkovice	ks	32	26,00	832	EUR 120×80	409,00	494,90	B	
	22020500		ZD 5-30 – rohová	450	400	80	300	přírodní	hladký	Chva/Luž	ks	16	32,80	525	EUR 120×80	585,00	707,90	B	
	22011100		ZDP 3-30 – sloupková, plochá	500	400	60	400×300	přírodní	hladký	Chva/Luž	ks	32	27,90	893	EUR 120×80	452,00	546,90	B	
	22030100		ZD 1-40 – průběžná	800	500	80	400	přírodní	hladký	Chválkovice	ks	16	59,80	957	EUR 120×80	660,00	798,60	B	
	22030200		ZD 2-40 – průběžná, zkrácená	400	500	80	400	přírodní	hladký	Chválkovice	ks	32	30,00	960	EUR 120×80	400,00	484,00	B	
	22030300		ZD 3-40 – sloupková	500	500	80	400×400	přírodní	hladký	Chva/Luž	ks	16	33,00	528	EUR 120×80	577,00	698,20	B	
	22030400		ZD 4-40 – ukončující	450	500	80	400	přírodní	hladký	Chválkovice	ks	16	32,00	512	EUR 120×80	495,00	599,00	B	
	22011000		ZDP 3-40 – sloupková, plochá	500	500	60	400×400	přírodní	hladký	Chva/Luž	ks	16	35,00	560	EUR 120×80	561,00	678,80	B	
	22050500		ZD 3-60 – sloupková	700	700	80	600×600	přírodní	hladký	Chválkovice	ks	8	66,00	528	EUR 120×80	803,00	971,60	B	
	22200100		ZDK 1-20	800	300	60	200	přírodní	reliéfni	Chválkovice	ks	32	32,00	1024	EUR 120×80	418,00	505,80	B	
	22200107							černá	reliéfni	Chválkovice	ks	32	32,00	1024	EUR 120×80	481,00	582,00	B	
	22190100		ZDK 3-40	500	500	50	400×400	přírodní	reliéfni	Chválkovice	ks	16	35,00	560	EUR 120×80	562,00	680,00	B	
	22190107							černá	reliéfni	Chválkovice	ks	16	35,00	560	EUR 120×80	625,00	756,30	B	
	22210903	TOP	Zákrytová deska BARK – průběžná	595	300	50	200	hnědá	reliéfni	Chválkovice	ks	32	20,00	640	EUR 120×80	320,00	387,20	C	

vyobrazení	obj. kód	název produktu	rozměry (mm)			barva	povrch	výrobní závod	měrná jedn.	1 paleta ks	1 kus kg	hmotnost výrobků na pal. (kg)	druh palety	cena Kč/ks bez DPH	cena Kč/ks s DPH	ST
			délka	šířka	výška											
	20132000	Plotová výplň – oboustranná	2070	45	400	přírodní	hladký	Lužec	ks	14	89	1246	EUR 120×80	615,00	744,20	C
	20093100	Plotová výplň – oboustranná, reliéf kámen	2070	65	400	přírodní	reliéfní	Lužec	ks	12	116	1392	EUR 120×80	995,00	1 204,00	C
	20093682					opuka mix	reliéfní	Lužec	ks	12	116	1392	EUR 120×80	2 135,00	2 583,40	C
	20093703	Plotová výplň – oboustranná, reliéf dřevo	2070	50	400	hnědá	reliéfní	Lužec	ks	12	83	996	EUR 120×80	1 126,00	1 362,50	C
	20092000	Plotová výplň – jednostranná, reliéf kámen	2070	55	400	přírodní	reliéfní	Lužec	ks	14	95	1330	EUR 120×80	730,00	883,30	C
	20092082					opuka mix	reliéfní	Lužec	ks	14	95	1330	EUR 120×80	1 595,00	1 930,00	C
 <p>Reliéfní strany</p> 	20132100	Sloupek průběžný pro výšku plotu 240 cm	150	150	3200	přírodní	hladký	Lužec	ks	7	155	1085	atyp 200×120	1 223,00	1 479,80	C
	20092100	Sloupek průběžný pro výšku plotu 240 cm, reliéf kámen	150	150	3200	přírodní	reliéfní	Lužec	ks	7	160	1120	atyp 200×120	1 401,00	1 695,20	C
	20092182					opuka mix	reliéfní	Lužec	ks	7	160	1120	atyp 200×120	2 662,00	3 221,00	C
	20093803	Sloupek průběžný pro výšku plotu 240 cm, reliéf dřevo	165	150	3200	hnědá	reliéfní	Lužec	ks	7	161	1127	atyp 200×120	1 445,00	1 748,50	C
	20132200	Sloupek průběžný pro výšku plotu 200 cm	150	150	2800	přírodní	hladký	Lužec	ks	7	135	945	atyp 200×120	1 068,00	1 292,30	C
	20092200	Sloupek průběžný pro výšku plotu 200 cm, reliéf kámen	150	150	2800	přírodní	reliéfní	Lužec	ks	7	140	980	atyp 200×120	1 227,00	1 484,70	C
	20092282					opuka mix	reliéfní	Lužec	ks	7	140	980	atyp 200×120	2 330,00	2 819,30	C
	20093903	Sloupek průběžný pro výšku plotu 200 cm, reliéf dřevo	165	150	2800	hnědá	reliéfní	Lužec	ks	7	140	980	atyp 200×120	1 263,00	1 528,20	C
	20132300	Sloupek průběžný pro výšku plotu 160 cm	150	150	2400	přírodní	hladký	Lužec	ks	7	115	805	atyp 200×120	916,00	1 108,40	C
	20092300	Sloupek průběžný pro výšku plotu 160 cm, reliéf kámen	150	150	2400	přírodní	reliéfní	Lužec	ks	7	120	840	atyp 200×120	1 051,00	1 271,70	C
	20092382					opuka mix	reliéfní	Lužec	ks	7	120	840	atyp 200×120	1 996,00	2 415,20	C
	20094003	Sloupek průběžný pro výšku plotu 160 cm, reliéf dřevo	165	150	2400	hnědá	reliéfní	Lužec	ks	7	121	847	atyp 200×120	1 083,00	1 310,40	C
	20132400	Sloupek průběžný pro výšku plotu 120 cm	150	150	2000	přírodní	hladký	Lužec	ks	7	95	665	atyp 200×120	762,00	922,00	C
	20092400	Sloupek průběžný pro výšku plotu 120 cm, reliéf kámen	150	150	2000	přírodní	reliéfní	Lužec	ks	7	100	700	atyp 200×120	876,00	1 060,00	C
	20092482					opuka mix	reliéfní	Lužec	ks	7	100	700	atyp 200×120	1 665,00	2 014,70	C
20094103	Sloupek průběžný pro výšku plotu 120 cm, reliéf dřevo	165	150	2000	hnědá	reliéfní	Lužec	ks	7	101	707	atyp 200×120	902,00	1 091,40	C	

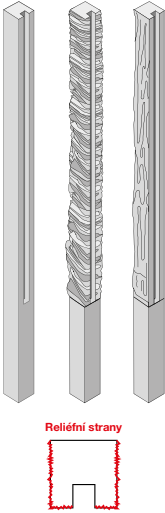
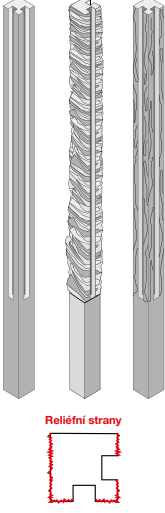
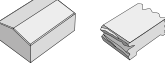
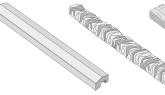
vyobrazení	obj. kód	název produktu	rozměry (mm)			barva	povrch	výrobní závod	měrná jedn.	1 paleta ks	1 kus kg	hmotnost výrobků na pal. (kg)	druh palety	cena Kč/ks bez DPH	cena Kč/ks s DPH	ST
			délka	šířka	výška											
	20132500	Sloupek koncový pro výšku plotu 240 cm	150	150	3200	přírodní	hladký	Lužec	ks	7	170	1190	atyp 200x120	1 223,00	1 479,80	C
	20092500	Sloupek koncový pro výšku plotu 240 cm, reliéf kámen	150	150	3200	přírodní	reliéfní	Lužec	ks	7	170	1190	atyp 200x120	1 401,00	1 695,20	C
	20092582					opuka mix	reliéfní	Lužec	ks	7	170	1190	atyp 200x120	2 662,00	3 221,00	C
	20094203	Sloupek koncový pro výšku plotu 240 cm, reliéf dřevo	165	150	3200	hnědá	reliéfní	Lužec	ks	7	175	1225	atyp 200x120	1 445,00	1 748,50	C
	20132600	Sloupek koncový pro výšku plotu 200 cm	150	150	2800	přírodní	hladký	Lužec	ks	7	149	1043	atyp 200x120	1 068,00	1 292,30	C
	20092600	Sloupek koncový pro výšku plotu 200 cm, reliéf kámen	150	150	2800	přírodní	reliéfní	Lužec	ks	7	149	1043	atyp 200x120	1 227,00	1 484,70	C
	20092682					opuka mix	reliéfní	Lužec	ks	7	149	1043	atyp 200x120	2 330,00	2 819,30	C
	20094303	Sloupek koncový pro výšku plotu 200 cm, reliéf dřevo	165	150	2800	hnědá	reliéfní	Lužec	ks	7	150	1050	atyp 200x120	1 263,00	1 528,20	C
	20132700	Sloupek koncový pro výšku plotu 160 cm	150	150	2400	přírodní	hladký	Lužec	ks	7	127	889	atyp 200x120	916,00	1 108,40	C
	20092700	Sloupek koncový pro výšku plotu 160 cm, reliéf kámen	150	150	2400	přírodní	reliéfní	Lužec	ks	7	127	889	atyp 200x120	1 051,00	1 271,70	C
	20092782					opuka mix	reliéfní	Lužec	ks	7	127	889	atyp 200x120	1 996,00	2 415,20	C
	20094403	Sloupek koncový pro výšku plotu 160 cm, reliéf dřevo	165	150	2400	hnědá	reliéfní	Lužec	ks	7	133	931	atyp 200x120	1 083,00	1 310,40	C
20132800	Sloupek koncový pro výšku plotu 120 cm	150	150	2000	přírodní	hladký	Lužec	ks	7	105	735	atyp 200x120	762,00	922,00	C	
20092800	Sloupek koncový pro výšku plotu 120 cm, reliéf kámen	150	150	2000	přírodní	reliéfní	Lužec	ks	7	105	735	atyp 200x120	876,00	1 060,00	C	
20092882					opuka mix	reliéfní	Lužec	ks	7	105	735	atyp 200x120	1 665,00	2 014,70	C	
20094503	Sloupek koncový pro výšku plotu 120 cm, reliéf dřevo	165	150	2000	hnědá	reliéfní	Lužec	ks	7	111	777	atyp 200x120	902,00	1 091,40	C	
	20133100	Sloupek rohový pro výšku plotu 240 cm	150	150	3200	přírodní	hladký	Lužec	ks	7	169	1183	atyp 200x120	1 223,00	1 479,80	C
	20093200	Sloupek rohový pro výšku plotu 240 cm, reliéf kámen	150	150	3200	přírodní	reliéfní	Lužec	ks	7	169	1183	atyp 200x120	1 401,00	1 695,20	C
	20093282					opuka mix	reliéfní	Lužec	ks	7	169	1183	atyp 200x120	2 662,00	3 221,00	C
	20094603	Sloupek rohový pro výšku plotu 240 cm, reliéf dřevo	165	150	3200	hnědá	reliéfní	Lužec	ks	7	170	1190	atyp 200x120	1 445,00	1 748,50	C
	20133200	Sloupek rohový pro výšku plotu 200 cm	150	150	2800	přírodní	hladký	Lužec	ks	7	149	1043	atyp 200x120	1 068,00	1 292,30	C
	20093300	Sloupek rohový pro výšku plotu 200 cm, reliéf kámen	150	150	2800	přírodní	reliéfní	Lužec	ks	7	149	1043	atyp 200x120	1 227,00	1 484,70	C
	20093382					opuka mix	reliéfní	Lužec	ks	7	149	1043	atyp 200x120	2 330,00	2 819,30	C
	20094703	Sloupek rohový pro výšku plotu 200 cm, reliéf dřevo	165	150	2800	hnědá	reliéfní	Lužec	ks	7	150	1050	atyp 200x120	1 263,00	1 528,20	C
	20133300	Sloupek rohový pro výšku plotu 160 cm	150	150	2400	přírodní	hladký	Lužec	ks	7	127	889	atyp 200x120	916,00	1 108,40	C
	20093400	Sloupek rohový pro výšku plotu 160 cm, reliéf kámen	150	150	2400	přírodní	reliéfní	Lužec	ks	7	127	889	atyp 200x120	1 051,00	1 271,70	C
	20093482					opuka mix	reliéfní	Lužec	ks	7	127	889	atyp 200x120	1 996,00	2 415,20	C
	20094803	Sloupek rohový pro výšku plotu 160 cm, reliéf dřevo	165	150	2400	hnědá	reliéfní	Lužec	ks	7	130	910	atyp 200x120	1 083,00	1 310,40	C
20133400	Sloupek rohový pro výšku plotu 120 cm	150	150	2000	přírodní	hladký	Lužec	ks	7	106	742	atyp 200x120	762,00	922,00	C	
20093500	Sloupek rohový pro výšku plotu 120 cm, reliéf kámen	150	150	2000	přírodní	reliéfní	Lužec	ks	7	106	742	atyp 200x120	876,00	1 060,00	C	
20093582					opuka mix	reliéfní	Lužec	ks	7	106	742	atyp 200x120	1 665,00	2 014,70	C	
20094903	Sloupek rohový pro výšku plotu 120 cm, reliéf dřevo	165	150	2000	hnědá	reliéfní	Lužec	ks	7	111	777	atyp 200x120	902,00	1 091,40	C	
	20132900	ZD – sloupková	150	155	50	přírodní	hladký	Lužec	ks	120	2,2	264	EUR 120x80	91,00	110,10	C
	20092900	ZD – sloupková, reliéf kámen	200	160	80	přírodní	reliéfní	Lužec	ks	120	5,5	660	EUR 120x80	107,00	129,50	C
	20092982					opuka mix	reliéfní	Lužec	ks	120	5,5	660	EUR 120x80	201,00	243,20	C
	20095003	ZD – sloupková, reliéf dřevo	155	150	40	hnědá	reliéfní	Lužec	ks	120	4,4	528	EUR 120x80	95,00	115,00	C
	20133000	ZD – plotové výplně	2000	155	70	přírodní	hladký	Lužec	ks	21	40	840	atyp 200x120	398,00	481,60	C
	20093000	ZD – plotové výplně, reliéf kámen	2000	160	70	přírodní	reliéfní	Lužec	ks	21	38	798	atyp 200x120	459,00	555,40	C
	20093082					opuka mix	reliéfní	Lužec	ks	21	38	798	atyp 200x120	873,00	1 056,30	C
	20095103	ZD – plotové výplně, reliéf dřevo	2000	160	70	hnědá	reliéfní	Lužec	ks	21	45	945	atyp 200x120	555,00	671,60	C



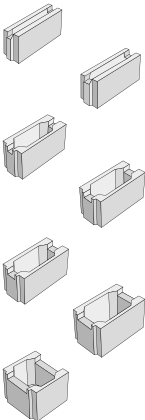
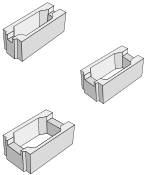

ZTRACENÉ BEDNĚNÍ

vyobrazení	obj. kód	název produktu	rozměry (mm)			barva	povrch	výrobní závod	měrná jedn.	ks/m ²	1 paleta ks	1 kus kg	hmotnost výrobků na pal. (kg)	druh palety	cena Kč/ks bez DPH	cena Kč/ks s DPH	ST
			délka	šířka	výška												
	23011700	ZB 25-10	500	100	250	přírodní	hladký	Slá/Luž	ks	8	80+8	19,2/20,2	1698	M 120×90	57,00	69,00	A
	23011100	ZB 25-15	500	150	250	přírodní	hladký	Slá/Luž	ks	8	65+5	22/25	1555	M 120×90	61,00	73,80	A
	23011200	ZB 25-20	500	200	250	přírodní	hladký	Slá/Luž	ks	8	55+5	25/29	1520	M 120×90	65,00	78,70	A
	23011600	ZB 25-25	500	250	250	přírodní	hladký	Slá/Luž	ks	8	35+5	26/33	1095	M 120×90	69,00	83,50	A
	23011300	ZB 25-30	500	300	250	přírodní	hladký	Slá/Luž	ks	8	35+5	28/36	1160	M 120×90	76,00	92,00	A
	23011400	ZB 25-40	500	400	250	přírodní	hladký	Slá/Luž	ks	8	25+5	36/47	1135	M 120×90	86,00	104,10	A
	23011500	ZB 25-50	300	500	250	přírodní	hladký	Slá/Luž	ks	13,3	40	30	1200	M 120×90	72,00	87,10	A
	23010220	ZB 20-20	500	200	200	přírodní	hladký	Bystrovany	ks	10	55+5	18/21	1095	M 120×90	59,00	71,40	A
	23010320	ZB 20-30	500	300	200	přírodní	hladký	Bystrovany	ks	10	35+5	21/26	865	M 120×90	69,00	83,50	A
	23010420	ZB 20-40	500	400	200	přírodní	hladký	Bystrovany	ks	10	25+5	24/32	760	M 120×90	80,00	96,80	A

Slá=Slavič Luž=Lužec





svahové tvárnice

Ochranný systém Protect System IN

vyobrazení	obj. kód	název produktu	označení	rozměry (mm)			barva	povrch	výrobní závod	měrná jedn.	ks/m ²	1 paleta ks	1 kus kg	hmotnost výrobků na pal. (kg)	druh palety	cena Kč/ks bez DPH	cena Kč/ks s DPH	ST
				délka	šířka	výška												
	32100100	Římský kvádr	RK – 03	380	325	160/140	přírodní	štípaný	Bystrovany	ks	22	32	36,00	1152	EUR 120×80	107,00	129,50	B
	32040400	ARCTIK STONE 1	AS – 1	390	225	150	přírodní	štípaný/rumplovaný	Bystrovany	ks	17	72	26,50	1910	M 120×90	113,00	136,70	B
	32040200	ARCTIK STONE 2	AS – 2	300	225	150	přírodní	štípaný/rumplovaný	Bystrovany	ks	22	96	19,00	1825	M 120×90	90,00	108,90	B
	32040300	NORDIK STONE	NS – 1	350 (235)	235	150	přírodní	štípaný/rumplovaný	Bystrovany	ks	23	72	23,00	1656	EUR 120×80	113,00	136,70	B

okrasné tvárnice

Ochranný systém Protect System IN

vyobrazení	obj. kód	pozn.	název produktu	označení	rozměry (mm)			barva	povrch	výrobní závod	měrná jedn.	ks/m ²	1 paleta ks	1 kus kg	hmotnost výrobků na pal. (kg)	druh palety	cena Kč/ks bez DPH	cena Kč/ks s DPH	ST
					délka	šířka	výška												
	32110100		LUNA	LU – 1	300	230	200	přírodní	hrubozrný	By/Sla/Luž	ks	16,7	72	14,00	1008	EUR 120×80	65,00	78,70	B
	32110102							písková	hrubozrný	By/Sla/Luž	ks	16,7	72	14,00	1008	EUR 120×80	80,00	96,80	B
	32110103							hnědá	hrubozrný	By/Sla/Luž	ks	16,7	72	14,00	1008	EUR 120×80	80,00	96,80	B
	32110400		LUNA	LU – 2	500	400	300	přírodní	hrubozrný	By/Sla/Luž	ks	6,7	16	49,00	784	M 120×90	150,00	181,50	B
	32110403							hnědá	hrubozrný	By/Sla/Luž	ks	6,7	16	49,00	784	M 120×90	168,00	203,30	B
	32060200		SÁRA	S – 1	390	295	195	přírodní	štípaný	Bystrovany	ks	14,25	48	21,50	1032	EUR 120×80	99,00	119,80	B
	32060202							písková	štípaný	Bystrovany	ks	14,25	48	21,50	1032	EUR 120×80	117,00	141,60	B
	32060203							hnědá	štípaný	Bystrovany	ks	14,25	48	21,50	1032	EUR 120×80	117,00	141,60	B
	32231300	N	VERA		400	300	150	přírodní	hladký	Bystrovany	ks	16,7	56	18,75	1050	EUR 120×80	93,00	112,50	B

By = Bystrovany Luž = Lužec Sla = Slavič

DOPLŇKY PRO PLOTY

výrobce PRESBETON Nova, s.r.o.

Ochranný systém Protect System IN

vyobrazení	obj. kód	název produktu	označení	rozměry (mm)			barva	povrch	výrobní závod	měrná jedn.	1 paleta ks	1 kus kg	hmotnost výrobků na pal. (kg)	druh palety	cena Kč/ks bez DPH	cena Kč/ks s DPH	ST
				délka	šířka	výška											
	56190200	Plotová patka průběžná	×	250	250	350	přírodní	hladký	Bystrovany	ks	36	42,00	1512	EUR 120×80	157,00	190,00	C
	56180200	Plotová patka rohová	×	250	250	350	přírodní	hladký	Bystrovany	ks	36	40,00	1440	EUR 120×80	157,00	190,00	C
	56200200	Podhrabová deska	PD 1-250 A	2310	50	300	přírodní	hladký	Lužec	ks	15	82,00	1230	EUR 120×80	526,00	636,50	C
	56210200		PD 1-300 A	2810	50	300	přírodní	hladký	Lužec	ks	15	100,00	1500	EUR 120×80	659,00	797,40	C
	56220200		PD 1-250 B	2450	50	300	přírodní	hladký	Lužec	ks	15	87,00	1305	EUR 120×80	526,00	636,50	C
	56230200		PD 1-300 B	2950	50	300	přírodní	hladký	Lužec	ks	15	105	1575	EUR 120×80	659,00	797,40	C
	56240200		PD 1-250 B / V20	2450	50	200	přírodní	hladký	Lužec	ks	15	58	870	EUR 120×80	488,00	590,50	C
	56250200		PD 1-300 B / V20	2950	50	200	přírodní	hladký	Lužec	ks	15	70	1050	EUR 120×80	553,00	669,10	C

VLASTNOSTI A UŽITÍ

- Dlouhodobá životnost a odolnost vůči povětrnostním vlivům. Ekologická nezávadnost.
- Rozebiratelnost a možnost opakovaného použití nebo výměny kusů.
- Natural květináče, Natural dělicí prvky a systémy H-E-X a G-ROW jsou opatřeny impregnací Protect System TOP, všechny ostatní výrobky této kategorie jsou opatřeny ochranným systémem Protect System IN proti znečištění a pronikání vody. Blíže viz str. 78.

MOŽNOSTI DODÁNÍ

- Barevnosti mimo ceník lze vyrobit na zakázku na základě individuální dohody s obchodními manažery (viz Kontakty str. 89).
- Výrobky této kategorie nejsou standardně skladem, ale jsou vyráběny na zakázku.

OSTATNÍ

- Ukázky a vzorníky barev a povrchů v ceníku, reproduované ofsetovým tiskem, mají jen orientační charakter a nemusí zcela věrohodně zobrazovat skutečný vzhled výrobků.

SYSTÉM H-E-X, G-ROW / povrch hladký



přírodní

DŘEVĚNÉ SEDÁKY – SYSTÉM H-E-X, G-ROW



odstín 1 odstín 2 odstín 3 odstín 4
(platí pouze pro G-ROW)

KVĚTINÁČE, LAVIČKY, STOLY, SEDÁKY, STOJANY NA KOLA, ODPADKOVÉ KOŠE



přírodní hladký přírodní tryskaný bílá černá

DŘEVĚNÉ SEDÁKY / dřevo jasan



lazura mahagon lazura palisandr lazura teak

COSTA / povrch tryskaný reliéf



černá karamelová červená

VELUTO / povrch vymývaný



bílá černá mix

VELUTO / povrch tryskaný



přírodní

PILETA / povrch vymývaný



bílá černá

KVĚTINÁČ BARK / povrch reliéfní

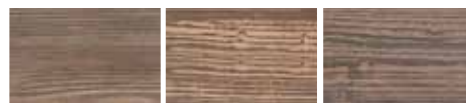

hnědá béžová/hnědá hnědá/černá

KVĚTINÁČE LITE BLOCK, LITE CUBE / povrch hladký



šedá bílá

LAVIČKA LITE LA / povrch hladký



šedá bílá

TRIBUNOVÝ PRVEK / povrch hladký

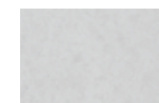

bílá

DĚLICÍ PRVKY



přírodní hladký přírodní tryskaný

KOSTKA BARK / povrch reliéfní



hnědá béžová/hnědá hnědá/černá

KOSTKA TOGO / povrch reliéfní



hnědá

PINGPOGOVÝ STŮL / povrch hladký



zelená/přírodní

DEKORATIVNÍ OBKLADY TRAPEZ

Dekoratívni obklady jsou určeny k finální povrchové úpravě stěn. Svěží design obkladů z pohledového betonu vynikne zejména na větších plochách v interiérech i v exteriérech. Betonové obklady TRAPEZ jsou ideální pro vstupní a reprezentativní prostory budov, ale skvěle vyniknou také na fasádách, stěnách obytných místností nebo koupelen. Předností obkladů TRAPEZ je tloušťka 20 mm, nízká hmotnost a snadná realizace.









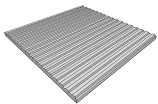
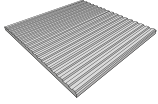
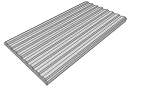



Dekoratívni obklady TRAPEZ / povrch reliéfní









přírodní

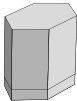
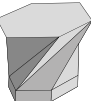
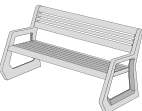
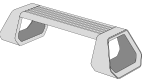
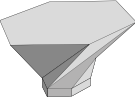



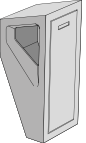



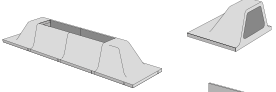

vyobrazení	obj. kód	pozn.	název produktu	rozměry (mm)			barva	povrch	výrobní závod	ks/kg	počet ks na pal.	hmotnost výrobků na pal. (kg)	druh palety	cena Kč/ks bez DPH	cena Kč/ks s DPH	ST
				délka	šířka	výška										
	13500900	N	TRAPEZ I	459	459	20	přírodní	reliéfní	Bystrovany	8,54	40	342	EUR 120×80	207,00	250,47	C
	13510900	N	TRAPEZ II	449	449	20	přírodní	reliéfní	Bystrovany	7,57	40	303	EUR 120×80	207,00	250,47	C
	13520900	N	TRAPEZ II PUL	449	225	20	přírodní	reliéfní	Bystrovany	3,80	40	152	EUR 120×80	110,00	133,10	C

vyobrazení	obj. kód	název produktu	rozměry (mm)			barva	povrch	výrobní závod	měrná jedn.	1 paleta ks	1 kus kg	hmotnost výrobků na pal. (kg)	druh palety	cena Kč/ks bez DPH	cena Kč/ks s DPH	ST
			délka	šířka	výška											
	13291300	Dlažba H-E-X	600	350	80	přírodní	hladký	Chválkovice	ks	32	29,00	928	EUR 120×80	318,00	384,80	C
	13331300	Dlažba H-E-X – podélná půlka	600	175	80	přírodní	hladký	Chválkovice	ks	64	14,50	930	EUR 120×80	169,00	204,50	C
	13341300	Dlažba H-E-X – příčná půlka	300	350	80	přírodní	hladký	Chválkovice	ks	64	14,50	930	EUR 120×80	169,00	204,50	C
	13301300	Vegetační dlažba H-E-X 80	600	350	80	přírodní	hladký	Chválkovice	ks	32	18,00	576	EUR 120×80	366,00	442,90	C
	13311300	Vegetační dlažba H-E-X 100	600	350	80	přírodní	hladký	Chválkovice	ks	32	21,00	672	EUR 120×80	366,00	442,90	C
	13321300	Vegetační dlažba H-E-X 120	600	350	80	přírodní	hladký	Chválkovice	ks	32	23,50	752	EUR 120×80	366,00	442,90	C
	34135400	Květináč H-E-X 100	600	350	100	přírodní	hladký	Chválkovice	ks	4	22,00	88	EUR 120×80	1 425,00	1 724,30	C
	34135500	Květináč H-E-X 200	600	350	200	přírodní	hladký	Chválkovice	ks	4	46,00	184	EUR 120×80	1 784,00	2 158,60	C
	34135600	Květináč H-E-X 300	600	350	300	přírodní	hladký	Chválkovice	ks	4	61,00	244	EUR 120×80	2 138,00	2 587,00	C
	34135700	Květináč H-E-X 400	600	350	400	přírodní	hladký	Chválkovice	ks	4	78,00	312	EUR 120×80	2 571,00	3 110,90	C
	34135800	Květináč H-E-X 500	600	350	500	přírodní	hladký	Chválkovice	ks	4	95,00	380	EUR 120×80	2 915,00	3 527,20	C
	34135900	Květináč H-E-X 600	600	350	600	přírodní	hladký	Chválkovice	ks	4	110,00	440	EUR 120×80	3 278,00	3 966,40	C

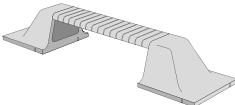
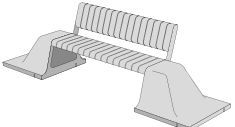
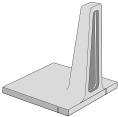
vyobrazení	obj. kód	název produktu	rozměry (mm)			barva	povrch	výrobní závod	měrná jedn.	1 paleta ks	1 kus kg	hmotnost výrobků na pal. (kg)	druh palety	cena Kč/ks bez DPH	cena Kč/ks s DPH	ST
			délka	šířka	výška											
	34136000	Sedák H-E-X	600	350	480	přírodní	hladký	Chválkovice	ks	4	99,00	396	EUR 120×80	3 616,00	4 375,40	C
	34136100	Sedák H-E-X DEFORM	798	496	480	přírodní	hladký	Chválkovice	ks	2	171,00	342	EUR 120×80	5 223,00	6 319,80	C
	34136300	Lavička H-E-X 1	1600	736	808	přírodní	hladký	Chválkovice	ks	×	67,00	×	×	22 121,00	26 766,40	C
	34136400	Lavička H-E-X 2	1752	602	430	přírodní	hladký	Chválkovice	ks	×	98,00	×	×	14 391,00	17 413,10	C
	34136900	Stůl H-E-X*	1608	1000	810	přírodní	hladký	Chválkovice	ks	1	765,00	765	EUR 120×80	37 498,00	45 372,60	C
	34137000	Světlo H-E-X	589	451	2250	přírodní	hladký	Chválkovice	ks	1	×	1352	atyp 200×120 (patka EUR 120×80)	134 479,00	162 719,60	C
	34136200	H-E-X – dělicí sloupek	180	120	910	přírodní	hladký	Chválkovice	ks	6	85,00	510	EUR 120×80	6 167,00	7 462,10	C
	34136700	H-E-X – dělicí sloupek s osvětlením	180	120	910	přírodní	hladký	Chválkovice	ks	6	85,00	510	EUR 120×80	26 690,00	32 294,90	C
	34136500	Odpadkový koš H-E-X	367	400	900	přírodní	hladký	Chválkovice	ks	1	170,00	170	EUR 120×80	12 580,00	15 221,80	C
	34136800	Stojan na kolo H-E-X – koncový prvek	419	602	430	přírodní	hladký	Chválkovice	ks	2	49,00	98	EUR 120×80	3 425,00	4 144,30	C
	34136600	Stojan na kolo H-E-X – průběžný prvek	406	602	430	přírodní	hladký	Chválkovice	ks	3	40,00	120	EUR 120×80	2 771,00	3 352,90	C

* Dílec dodáván bez základové patky. Doporučená patka 700×700×500 mm.

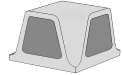
vyobrazení	obj. kód	název produktu	rozměry (mm)			barva	povrch	výrobní závod	měrná jedn.	1 paleta ks	1 kus kg	hmotnost výrobků na pal. (kg)	druh palety	cena Kč/ks bez DPH	cena Kč/ks s DPH	ST
			délka	šířka	výška											
	13421300	Dlažba G-ROW	800	800	60	přírodní	hladký	Chválkovice	ks	8	86,50	692	EUR 120×80	967,00	1 170,10	C
	13431300	Dlažba G-ROW – půlka	800	400	60	přírodní	hladký	Chválkovice	ks	16	43,25	692	EUR 120×80	661,00	799,80	C
 příklad sestavy	34137600	Květináč G-ROW – základní element	800	800	490	přírodní	hladký	Chválkovice	ks	1	122,00	122	EUR 120×80	6 260,00	7 574,60	C
	34137700	Květináč G-ROW – bočnice	400	800	490	přírodní	hladký	Chválkovice	ks	1	143,00	143	EUR 120×80	4 523,00	5 472,80	C
 vč. příslušenství a montážní sady	34137300	Sedák G-ROW	1200	800	490	přírodní	hladký	Chválkovice	ks	1	131,00	131	EUR 120×80	46 232,00	55 940,70	C
 vč. příslušenství a montážní sady	34137100	Lavička G-ROW 1	3209	800	490	přírodní	hladký	Chválkovice	ks	x	279,00	x	x	95 925,00	116 069,30	C
 vč. příslušenství a montážní sady	34137200	Lavička G-ROW 2	3209	800	869	přírodní	hladký	Chválkovice	ks	x	312,00	x	x	125 750,00	152 157,50	C
 vč. elektro příslušenství a montážní sady	34137800	G-ROW – dělicí sloupek s osvětlením	800	800	960	přírodní	hladký	Chválkovice	ks	1	140,00	140	EUR 120×80	28 643,00	34 658,00	C
 vč. příslušenství a montážní sady	34137900	Odpadkový koš G-ROW	800	800	1020	přírodní	hladký	Chválkovice	ks	x	167,00	x	x	65 751,00	79 558,70	C
 vč. elektro příslušenství a montážní sady	34137400	Stojan na kolo G-ROW – základní element	800	800	490	přírodní	hladký	Chválkovice	ks	1	122,00	122	EUR 120×80	29 612,00	35 830,50	C
	 příklad sestavy	34137500	Stojan na kolo G-ROW – průběžný element	400	800	490	přírodní	hladký	Chválkovice	ks	3	90,00	270	EUR 120×80	4 337,00	5 247,80
	34138000	Rohový element G-ROW	800	800	490	přírodní	hladký	Chválkovice	ks	1	303,00	303	EUR 120×80	32 174,00	38 930,50	C

Konceptně vychází celá série z jediného základního betonového elementu, který se v různých modifikacích uplatňuje jako nosný prvek všech výrobků. Základní element je vylehčen o dutinu, jež může být vybavena LED podsvětlením, takže veškeré výrobky či sestavy mohou být v potmělém veřejném prostoru světelně vyakcentovány.

Jednotlivé díly mohou sloužit pro finální výrobky, tak i pro vytváření systémových sestav. Pro výraznější tvarové zacházení s výslednou kompozicí, byl vytvořen „rohový element“, který rozšiřuje tvarosloví výsledné formy. Vytvořením „přepážky“ v bočnicích květináče je umožněno napojování laviček a stojanu na kola na květináče.

Samotný květináč se skládá ze dvou typů železobetonových prvků – základního elementu a páru postranních bočnic. Délku květináče lze navolit dle přání zákazníka. Bočnice mohou být opakovaně vsazovány, aby tak vytvořily „nekonečný květináč“. Stejný princip – „nekonečného přidávání“ prostředních opěrných dílů lze uplatnit i u stojanu na kola. Prostor pro vložení kola je opatřen pryžovou podložkou chránící vidlici kola. Odpadkový koš je vybaven výsuvným zásobníkem odpadu z pozinkovaného perforovaného plechu. Je zafixován a uzamčen přes otevíratelný nosný rám, který dosedá k základnímu betonovému elementu. Koš je vybaven zhasínačem nedopalků.



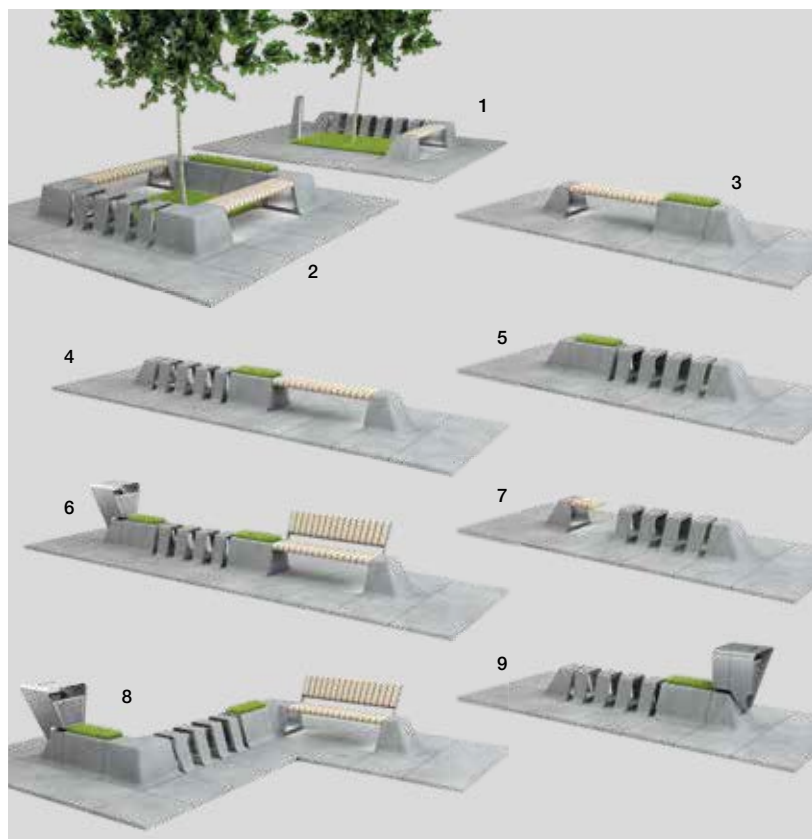

Výrobky řady G-ROW mohou být rovněž vsazeny do jiné dlažby o libovolném rozměru a hloubky.



Příklady sestav

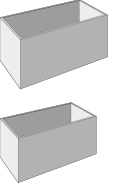

Elementy G-ROW

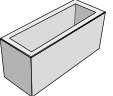
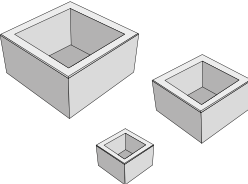

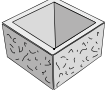
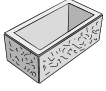
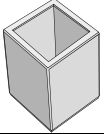
vyobrazení	obj. kód	název produktu	rozměry (mm)			barva	povrch	výrobní závod	měrná jedn.	1 paleta ks	1 kus kg	hmotnost výrobků na pal. (kg)	druh palety	cena Kč/ks bez DPH	cena Kč/ks s DPH	ST
			délka	šířka	výška											
	34138435	LITE BLOCK 1	1000	500	500	šedá	hladký	Chválkovice	ks	1	110,00	110	EUR 120x80	6 890,00	8 336,90	C
	34138408					bílá	hladký	Chválkovice	ks	1	110,00	110	EUR 120x80	6 890,00	8 336,90	C
	34138535	LITE BLOCK 2	700	400	400	šedá	hladký	Chválkovice	ks	2	63,00	126	EUR 120x80	3 975,00	4 809,80	C
	34138508					bílá	hladký	Chválkovice	ks	2	63,00	126	EUR 120x80	3 975,00	4 809,80	C
	34138635	LITE CUBE 1	400	400	600	šedá	hladký	Chválkovice	ks	2	60,00	120	EUR 120x80	3 843,00	4 650,00	C
	34138608					bílá	hladký	Chválkovice	ks	2	60,00	120	EUR 120x80	3 843,00	4 650,00	C
	34138735	LITE CUBE 2	500	500	500	šedá	hladký	Chválkovice	ks	2	70,00	140	EUR 120x80	4 374,00	5 292,50	C
	34138708					bílá	hladký	Chválkovice	ks	2	70,00	140	EUR 120x80	4 374,00	5 292,50	C
	34138835	LITE CUBE 3	400	400	400	šedá	hladký	Chválkovice	ks	2	43,00	86	EUR 120x80	2 651,00	3 207,70	C
	34138808					bílá	hladký	Chválkovice	ks	2	43,00	86	EUR 120x80	2 651,00	3 207,70	C
	34138935	LITE CUBE 4	300	300	300	šedá	hladký	Chválkovice	ks	6	23,00	138	EUR 120x80	1 458,00	1 764,20	C
	34138908					bílá	hladký	Chválkovice	ks	6	23,00	138	EUR 120x80	1 458,00	1 764,20	C
	34139035	LITE CUBE 5	200	200	200	šedá	hladký	Chválkovice	ks	15	9,00	135	EUR 120x80	1 060,00	1 282,60	C
	34139008					bílá	hladký	Chválkovice	ks	15	9,00	135	EUR 120x80	1 060,00	1 282,60	C
	34010700	LAURA 1	500	255	400	přírodní	tryskaný	Chválkovice	ks	2	75,00	150	EUR 120x80	1 177,00	1 424,20	C
	34011800	LAURA 2	520	255	700	přírodní	tryskaný	Chválkovice	ks	2	160,00	320	EUR 120x80	2 272,00	2 749,10	C
	34012000	LAURA 3	620	355	550	přírodní	tryskaný	Chválkovice	ks	2	160,00	320	EUR 120x80	2 272,00	2 749,10	C
	34010800	LADA	1500	300	300	přírodní	tryskaný	Chválkovice	ks	2	160,00	320	EUR 120x80	3 788,00	4 583,50	C
	34011100	MAXIMA	880	520	900	přírodní	tryskaný	Chválkovice	ks	1	330,00	330	EUR 120x80	3 648,00	4 414,10	C
	32011800	PILETA 1	800	300	350	přírodní	hladký	Chva/Luž	ks	3	95,00	285	EUR 120x80	1 804,00	2 182,80	C
	32011900					přírodní	tryskaný	Chva/Luž	ks	3	95,00	285	EUR 120x80	2 105,00	2 547,10	C
	32081808					bílá	vymývaný	Lužec	ks	3	95,00	285	EUR 120x80	2 861,00	3 461,80	C
	32081807					černá	vymývaný	Lužec	ks	3	95,00	285	EUR 120x80	2 861,00	3 461,80	C
	34031800	PILETA 2	1000	400	600	přírodní	hladký	Chva/Luž	ks	2	275,00	550	EUR 120x80	3 926,00	4 750,50	C
	34031900					přírodní	tryskaný	Chva/Luž	ks	2	275,00	550	EUR 120x80	4 716,00	5 706,40	C
	34012300	KARE 1	1200	1200	600	přírodní	hladký	Chválkovice	ks	1	680,00	680	EUR 120x80	6 365,00	7 701,70	C
	34012200					přírodní	tryskaný	Chválkovice	ks	1	680,00	680	EUR 120x80	7 368,00	8 915,30	C
	34012500	KARE 2	900	900	500	přírodní	hladký	Chválkovice	ks	1	400,00	400	EUR 120x80	4 163,00	5 037,20	C
	34012400					přírodní	tryskaný	Chválkovice	ks	1	400,00	400	EUR 120x80	4 806,00	5 815,30	C
	34012700	KARE 3	600	600	400	přírodní	hladký	Chválkovice	ks	2	180,00	360	EUR 120x80	2 008,00	2 429,70	C
	34012600					přírodní	tryskaný	Chválkovice	ks	2	180,00	360	EUR 120x80	2 409,00	2 914,90	C

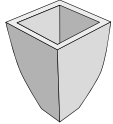
vyobrazení	obj. kód	název produktu	rozměry (mm)			barva	povrch	výrobní závod	měrná jedn.	1 paleta ks	1 kus kg	hmotnost výrobků na pal. (kg)	druh palety	cena Kč/ks bez DPH	cena Kč/ks s DPH	ST
			délka	šířka	výška											
	34012838	COSTA 1	500	500	300	černá	tryskaný reliéf	Chválkovice	ks	2	96,00	192	EUR 120x80	1 657,00	2 005,00	C
	34012817					karamelová	tryskaný reliéf	Chválkovice	ks	2	96,00	192	EUR 120x80	1 657,00	2 005,00	C
	34012801					červená	tryskaný reliéf	Chválkovice	ks	2	96,00	192	EUR 120x80	1 657,00	2 005,00	C
	34012938	COSTA 2	710	355	250	černá	tryskaný reliéf	Chválkovice	ks	3	81,00	243	EUR 120x80	1 814,00	2 194,90	C
	34012917					karamelová	tryskaný reliéf	Chválkovice	ks	3	81,00	243	EUR 120x80	1 814,00	2 194,90	C
	34012901					červená	tryskaný reliéf	Chválkovice	ks	3	81,00	243	EUR 120x80	1 814,00	2 194,90	C
	34013300	CUBE	700	700	900	přírodní	hladký	Chválkovice	ks	1	624,00	624	EUR 120x80	7 364,00	8 910,40	C
	34033300					přírodní	tryskaný	Chválkovice	ks	1	624,00	624	EUR 120x80	8 311,00	10 056,30	C
	34083508	VELUTO 1	350(200)	350(200)	400	bílá	vymývaný	Lužec	ks	6	47,00	282	EUR 120x80	2 205,00	2 668,10	C
	34083507					černá	vymývaný	Lužec	ks	6	47,00	282	EUR 120x80	2 234,00	2 703,10	C
	34083599					mix	vymývaný	Lužec	ks	6	47,00	282	EUR 120x80	1 928,00	2 332,90	C
	34083800					přírodní	tryskaný	Lužec	ks	6	47,00	282	EUR 120x80	1 928,00	2 332,90	C
	34083608	VELUTO 2	400(250)	400(250)	600	bílá	vymývaný	Lužec	ks	4	80,00	320	EUR 120x80	2 760,00	3 339,60	C
	34083607					černá	vymývaný	Lužec	ks	4	80,00	320	EUR 120x80	2 789,00	3 374,70	C
	34083699					mix	vymývaný	Lužec	ks	4	80,00	320	EUR 120x80	2 294,00	2 775,70	C
	34083700					přírodní	tryskaný	Lužec	ks	4	80,00	320	EUR 120x80	2 294,00	2 775,70	C

NATURAL KVĚTINÁČE

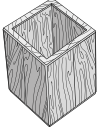
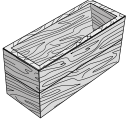
vyobrazení	obj. kód	název produktu	rozměry (mm)			barva	povrch	výrobní závod	měrná jedn.	1 paleta ks	1 kus kg	hmotnost výrobků na pal. (kg)	druh palety	cena Kč/ks bez DPH	cena Kč/ks s DPH	ST
			délka	šířka	výška											
	34093803	Květináč BARK 1	450	450	600	hnědá	reliéfni	Chva/Luž	ks	2	159,00	318	EUR 120x80	2 826,00	3 419,50	C
	34093868					běžová/hnědá	reliéfni	Chválkovice	ks	2	159,00	318	EUR 120x80	3 393,00	4 105,50	C
	34093875					hnědá/černá	reliéfni	Chválkovice	ks	2	159,00	318	EUR 120x80	3 393,00	4 105,50	C
	34093903	Květináč BARK 2	900	450	450	hnědá	reliéfni	Chva/Luž	ks	1	204,00	204	EUR 120x80	3 695,00	4 471,00	C
	34093968					běžová/hnědá	reliéfni	Chválkovice	ks	1	204,00	204	EUR 120x80	4 467,00	5 405,10	C
	34093975					hnědá/černá	reliéfni	Chválkovice	ks	1	204,00	204	EUR 120x80	4 467,00	5 405,10	C

vyobrazení	obj. kód	pozn.	název produktu	rozměry (mm)			barva	povrch	výrobní závod	měrná jedn.	1 paleta ks	1 kus kg	hmotnost výrobků na pal. (kg)	druh palety	cena Kč/ks bez DPH	cena Kč/ks s DPH	ST
				délka	šířka	výška											
	34023535		LITE LA 1	1800	450	450	šedá	hladký	Chválkovice	ks	x	143,00	x	x	7 289,00	8 819,70	C
	34023508						bílá	hladký	Chválkovice	ks	x	143,00	x	x	7 289,00	8 819,70	C
	34023635		LITE LA 2	1500	450	450	šedá	hladký	Chválkovice	ks	x	125,00	x	x	6 427,00	7 776,70	C
	34023608						bílá	hladký	Chválkovice	ks	x	125,00	x	x	6 427,00	7 776,70	C
	34020100		MARKO	1800	760	800	přírodní	tryskaný	Chválkovice	ks	x	160,00	x	x	14 410,00	17 436,10	C
	34020200		SANDRO	1900	540	740	přírodní	tryskaný	Chválkovice	ks	x	225,00	x	x	11 889,00	14 385,70	C
	34020300		BRUNO	1900	430	400	přírodní	tryskaný	Chválkovice	ks	x	133,00	x	x	8 660,00	10 478,60	C
	34020800		LAGUNA 1	2000	400	450	přírodní	hladký	Chválkovice	ks	x	290,00	x	x	10 186,00	12 325,10	C
	34020700						přírodní	tryskaný	Chválkovice	ks	x	290,00	x	x	11 361,00	13 746,80	C
	34134900		LAGUNA 2 (příčná výdřeva)	2000	400	400	přírodní	hladký	Chválkovice	ks	x	307,00	x	x	12 685,00	15 348,90	C
	34034900						přírodní	tryskaný	Chválkovice	ks	x	307,00	x	x	13 556,00	16 402,80	C
	34135000		LAGUNA 3 (podélná výdřeva)	2000	400	400	přírodní	hladký	Chválkovice	ks	x	266,00	x	x	12 862,00	15 563,00	C
	34035000						přírodní	tryskaný	Chválkovice	ks	x	266,00	x	x	13 891,00	16 808,10	C
	34133900		LAGUNA s opěradlem	2000	500	800	přírodní	hladký	Chválkovice	ks	x	570,00	x	x	13 597,00	16 452,40	C
	34021800		Betonový sedák 1	2000	400	400	bílá	hladký	Chva/Luž	ks	1	500,00	500	EUR 120x80	8 276,00	10 014,00	C
	34021808	N					přírodní	hladký	Chva/Luž	ks	1	500,00	500	EUR 120x80	8 276,00	10 014,00	C
	34021900		Betonový sedák 2	2530	400	400	bílá	hladký	Chva/Luž	ks	1	800,00	800	atyp 200x120	11 064,00	13 387,40	C
	34021908	N					přírodní	hladký	Chva/Luž	ks	1	800,00	800	atyp 200x120	11 064,00	13 387,40	C
	34022000		Betonový sedák 3	750	400	400	bílá	hladký	Chválkovice	ks	1	345,00	345	EUR 120x80	4 733,00	5 726,90	C
	34022008	N					přírodní	hladký	Chválkovice	ks	1	345,00	345	EUR 120x80	4 733,00	5 726,90	C
	34023108		Betonový sedák 4	2530	400	400	bílá	hladký	Chva/Luž	ks	1	800,00	800	atyp 200x120	11 064,00	13 387,40	C
	34023100	N					přírodní	hladký	Chva/Luž	ks	1	800,00	800	atyp 200x120	11 064,00	13 387,40	C
	34023208		Betonový sedák 5	1500	400(300)	400	bílá	hladký	Chválkovice	ks	1	270,00	270	EUR 120x80	4 180,00	5 057,80	C
	34023200	N					přírodní	hladký	Chválkovice	ks	1	270,00	270	EUR 120x80	4 180,00	5 057,80	C
	34023908		Betonový sedák 6	1500	400(300)	400	bílá	hladký	Chválkovice	ks	1	483,00	483	EUR 120x80	7 675,00	9 286,80	C
	34023900	N					přírodní	hladký	Chválkovice	ks	1	483,00	483	EUR 120x80	7 675,00	9 286,80	C
	34023308		Betonový sedák Y	2132	1845	400	bílá	hladký	Chválkovice	ks	1	945,00	945	atyp 200x120	14 269,00	17 265,50	C
	34023300	N					přírodní	hladký	Chválkovice	ks	1	945,00	945	atyp 200x120	14 269,00	17 265,50	C

vyobrazení	obj. kód	pozn.	název produktu	rozměry (mm)			barva	povrch	výrobní závod	měrná jedn.	1 paleta ks	1 kus kg	hmotnost výrobků na pal. (kg)	druh palety	cena Kč/ks bez DPH	cena Kč/ks s DPH	ST
				délka	šířka	výška											
	34022100		LEDGE 1	3000	700	400	bílá	hladký	Chva/Luž	ks	1	972,00	972	EUR 120x80	14 068,00	17 022,30	C
	34022108	N					přírodní	hladký	Chva/Luž	ks	1	972,00	972	EUR 120x80	14 068,00	17 022,30	C
	34022200		LEDGE 2	2000	500	400	bílá	hladký	Chva/Luž	ks	1	508,00	508	EUR 120x80	7 880,00	9 534,80	C
	34022208	N					přírodní	hladký	Chva/Luž	ks	1	508,00	508	EUR 120x80	7 880,00	9 534,80	C
	34022300		LEDGE 3	1400	500	400	bílá	hladký	Chva/Luž	ks	1	363,00	363	EUR 120x80	6 306,00	7 630,30	C
	34022308	N					přírodní	hladký	Chva/Luž	ks	1	363,00	363	EUR 120x80	6 306,00	7 630,30	C
	34022400		LEDGE 4	2000	1500	400	bílá	hladký	Chva/Luž	ks	1	1821,00	1821	atyp 200x120	17 972,00	21 746,10	C
	34022408	N					přírodní	hladký	Chva/Luž	ks	1	1821,00	1821	atyp 200x120	17 972,00	21 746,10	C
	34022500		LEDGE 5	2000	500	250	bílá	hladký	Chválkovice	ks	1	567,00	567	EUR 120x80	8 511,00	10 298,30	C
	34022508	N					přírodní	hladký	Chválkovice	ks	1	567,00	567	EUR 120x80	8 511,00	10 298,30	C
	34022908		LEDGE 6	2500	500	400	bílá	hladký	Chva/Luž	ks	1	601,00	601	EUR 120x80	17 632,00	21 334,70	C
	34022900	N					přírodní	hladký	Chva/Luž	ks	1	601,00	601	EUR 120x80	17 632,00	21 334,70	C
	34023008		LEDGE 7	2000	400	400	bílá	hladký	Chva/Luž	ks	1	441,00	441	EUR 120x80	17 010,00	20 582,10	C
	34023000	N					přírodní	hladký	Chva/Luž	ks	1	441,00	441	EUR 120x80	17 010,00	20 582,10	C
34023808		LEDGE 8	1553	500	400	bílá	hladký	Chválkovice	ks	1	325,00	325	EUR 120x80	6 298,00	7 620,60	C	
34023800	N					přírodní	hladký	Chválkovice	ks	1	325,00	325	EUR 120x80	6 298,00	7 620,60	C	
	34024208	N	BOUNTY	2000	600	450	bílá	hladký	Chválkovice	ks	1	866,00	866	EUR 120x80	18 225,00	22 052,30	C
	34023708		Tribunový prvek	2500	950	450	bílá	hladký	Chválkovice	ks	1	1176,00	1176	atyp 200x120	15 703,00	19 000,60	C
	34022700		LA 1	2000	400	400	bílá	hladký	Chválkovice	ks	x	290,00	x	x	5 354,00	6 478,30	C
	34022708	N					přírodní	hladký	Chválkovice	ks	x	290,00	x	x	5 354,00	6 478,30	C
	34134008	N	LA s opěradlem	2000	500	800	bílá	hladký	Chválkovice	ks	x	550,00	x	x	8 576,00	10 377,00	C
	34134000						přírodní	hladký	Chválkovice	ks	x	550,00	x	x	8 576,00	10 377,00	C
	34023408		LA Garden	1500	400	400	bílá	hladký	Chválkovice	ks	x	160,00	x	x	3 233,00	3 911,90	C
	34023400	N					přírodní	hladký	Chválkovice	ks	x	160,00	x	x	3 233,00	3 911,90	C
	34013000		Piknikový stůl	2000	1660	800	přírodní	tryskaný	Chválkovice	ks	x	300,00	x	x	24 343,00	29 455,00	C
	34135100		Stůl LAGUNA	2000	800	800	přírodní	hladký	Chválkovice	ks	x	305,00	x	x	12 940,00	15 657,40	C
	34035100						přírodní	tryskaný	Chválkovice	ks	x	305,00	x	x	13 934,00	16 860,10	C
	34135308		Stůl LA	2000	800	800	bílá	hladký	Chválkovice	ks	x	833,00	x	x	11 219,00	13 575,00	C
	34135300	N					přírodní	hladký	Chválkovice	ks	x	833,00	x	x	11 219,00	13 575,00	C
	34139133	N	Pingpongový stůl*	2750	1530	760	zelená/přírodní	hladký	Chválkovice	ks	x	886,00	x	* 2 ks EUR 120x80 2 ks atyp 200x120	37 990,00	45 967,90	C

* Výrobek je dodáván na 2 ks EUR 120x80 a 2 ks atyp 200x120, součástí dodání je síťka z nerez oceli.

Všechny sedáky laviček jsou vyráběny z jasanového dřeva ve třech barevných variantách (lazura mahagon, teak a palisandr) – viz vzorníky str. 52

Chva = Chválkovice Luž = Lužec

STOJANY NA KOLA





Ochranný systém Protect System IN

vyobrazení	obj. kód	název produktu	rozměry (mm)			barva	povrch	výrobní závod	měrná jedn.	1 paleta ks	1 kus kg	hmotnost výrobků na pal. (kg)	druh palety	cena Kč/ks bez DPH	cena Kč/ks s DPH	ST
			délka	šířka	výška											
	34050100	Stojan na kolo SK 1-1	790	260	220	přírodní	hladký	Chva/Luž	ks	4	65,00	260	EUR 120x80	766,00	926,90	C
	34050200					přírodní	tryskaný	Chva/Luž	ks	4	65,00	260	EUR 120x80	920,00	1 113,20	C
	34050300	Stojan na kolo SK 2-3	950	500	250	přírodní	hladký	Chválkovice	ks	1	195,00	195	EUR 120x80	2 453,00	2 968,10	C
	34050400					přírodní	tryskaný	Chválkovice	ks	1	195,00	195	EUR 120x80	2 683,00	3 246,40	C
	34050500	Stojan na kolo BLOCK	1600	480	400	přírodní	hladký	Chva/Luž	ks	1	670,00	670	EUR 120x80	8 252,00	9 984,90	C
	34080100	Stojan na kolo BLOCK MINI	250	500	250	přírodní	hladký	Chva/Luž	ks	6	61,00	366	EUR 120x80	630,00	762,30	C
	34080300					přírodní	tryskaný	Chva/Luž	ks	6	61,00	366	EUR 120x80	734,00	888,10	C

Chva = Chválkovice Luž = Lužec

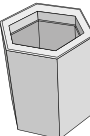
ODPADKOVÉ KOŠE







Ochranný systém Protect System IN

vyobrazení	obj. kód	název produktu	rozměry (mm)			barva	povrch	výrobní závod	měrná jedn.	1 paleta ks	1 kus kg	hmotnost výrobků na pal. (kg)	druh palety	cena Kč/ks bez DPH	cena Kč/ks s DPH	ST
			délka	šířka	výška											
 vč. vnitřku z pozink. plechu	34060200	SEISAVO	515	440	700	přírodní	hladký	Chva/Luž	ks	2	160,00	320	EUR 120x80	4 690,00	5 674,90	C
	34060100					přírodní	tryskaný	Chva/Luž	ks	2	160,00	320	EUR 120x80	5 565,00	6 733,70	C
 vč. vnitřku z pozink. plechu	34138108	TAMPA	560	560	800	bílá	hladký	Chválkovice	ks	1	315,00	315	EUR 120x80	8 036,00	9 723,60	C
	34138107					černá	hladký	Chválkovice	ks	1	315,00	315	EUR 120x80	8 036,00	9 723,60	C
 vč. vnitřku z pozink. plechu	34138208	TAMPA (s rámečkem)	560	560	810	bílá	hladký	Chválkovice	ks	1	320,00	320	EUR 120x80	12 351,00	14 944,70	C
	34138207					černá	hladký	Chválkovice	ks	1	320,00	320	EUR 120x80	12 351,00	14 944,70	C
 vč. vnitřku z pozink. plechu	34138308	TAMPA (s oklepávátkem)	560	560	1060	bílá	hladký	Chválkovice	ks	1	330,00	330	EUR 120x80	13 980,00	16 915,80	C
	34138307					černá	hladký	Chválkovice	ks	1	330,00	330	EUR 120x80	13 980,00	16 915,80	C

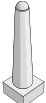
Chva = Chválkovice Luž = Lužec

DĚLICÍ PRVKY

Ochranný systém Protect System IN

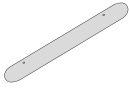
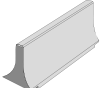
vyobrazení	obj. kód	pozn.	název produktu	rozměry (mm)			barva	povrch	výrobní závod	měrná jedn.	1 paleta ks	1 kus kg	hmotnost výrobků na pal. (kg)	druh palety	cena Kč/ks bez DPH	cena Kč/ks s DPH	ST
				délka	šířka	výška											
	34030100		ALFA – betonový sloupek	415/300/210	415/300/210	195/1000	přírodní	hladký	Chva/Luž	ks	2	164,00	328	EUR 120×80	2 060,00	2 492,60	C
	34030200						přírodní	tryskaný	Chva/Luž	ks	2	164,00	328	EUR 120×80	2 298,00	2 780,60	C
	34030500		GAMA – betonový sloupek	500/350/230	500/350/230	140/940	přírodní	hladký	Chva/Luž	ks	2	183,00	366	EUR 120×80	2 060,00	2 492,60	C
	34030600						přírodní	tryskaný	Chva/Luž	ks	2	183,00	366	EUR 120×80	2 298,00	2 780,60	C
	34030300		DELTA – betonový sloupek	460/350/270	460/350/270	195/740	přírodní	hladký	Chva/Luž	ks	2	185,00	370	EUR 120×80	2 060,00	2 492,60	C
	34030400						přírodní	tryskaný	Chva/Luž	ks	2	185,00	370	EUR 120×80	2 298,00	2 780,60	C
	34030700		OMEGA – betonový sloupek	400/220/200	400/220/200	80/190	přírodní	hladký	Chválkovice	ks	6	38,00	228	EUR 120×80	497,00	601,40	C
	34030800						přírodní	tryskaný	Chválkovice	ks	6	38,00	228	EUR 120×80	589,00	712,70	C
	34030900		RUBI 1	400	400	400	přírodní	hladký	Chválkovice	ks	6	145,00	870	EUR 120×80	1 621,00	1 961,40	C
	34030901						přírodní	tryskaný	Chválkovice	ks	6	145,00	870	EUR 120×80	2 121,00	2 566,40	C
	34031100		RUBI 2	800	800	300	přírodní	hladký	Chválkovice	ks	1	430,00	430	EUR 120×80	3 392,00	4 104,30	C
	34134400		Parkovací zábrana	1600	200	130	přírodní	hladký	Chva/Luž	ks	9	81,00	729	EUR 120×80	626,00	757,50	C
	34031300		Parkovací zábrana OB	1600	200	130	přírodní	hladký	Chválkovice	ks	9	80,00	720	EUR 120×80	626,00	757,50	C
	34031200		Bariéra MINI	1200	365	400	přírodní	hladký	Chválkovice	ks	2	163,00	326	EUR 120×80	2 926,00	3 540,50	C

Chva = Chválkovice Luž = Lužec

NATURAL DĚLICÍ PRVKY

Impregnace Protect System TOP

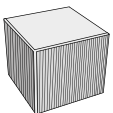
vyobrazení	obj. kód	název produktu	rozměry (mm)			barva	povrch	výrobní závod	měrná jedn.	1 paleta ks	1 kus kg	hmotnost výrobků na pal. (kg)	druh palety	cena Kč/ks bez DPH	cena Kč/ks s DPH	ST
			délka	šířka	výška											
	34134603	Kostka BARK	400	400	400	hnědá	reliéfní	Chválkovice	ks	6	155,00	930	EUR 120×80	2 681,00	3 244,00	C
	34134668					běžová/hnědá	reliéfní	Chválkovice	ks	6	155,00	930	EUR 120×80	2 843,00	3 440,00	C
	34134675					hnědá/černá	reliéfní	Chválkovice	ks	6	155,00	930	EUR 120×80	2 843,00	3 440,00	C
	34134703	Kostka TOGO	400	400	400	hnědá	reliéfní	Chválkovice	ks	6	155,00	930	EUR 120×80	2 843,00	3 440,00	C

VLASTNOSTI A UŽITÍ

- Dlouhodobá životnost a odolnost vůči povětrnostním vlivům. Ekologická nezávadnost. Rozebíratelnost a možnost opakovaného použití nebo výměny kusů. Bazénové lemy, kompostér a betonový poklop reliéfní hnědá jsou opatřeny impregnací Protect System TOP, Betonový poklop přírodní reliéfní je opatřen ochranným systémem Protect System IN proti znečištění a pronikání vody. Bližší info viz str. 78.

MOŽNOSTI DODÁNÍ

- Barevnosti mimo ceník lze vyrobit na zakázku na základě individuální dohody s obchodními manažery (viz Kontakty str. 89). Výrobky této kategorie nejsou standardně skladem, ale jsou vyráběny na zakázku.

OSTATNÍ

- **Ukázky a vzorníky barev a povrchů v ceníku, reproduované ofsetovým tiskem, mají jen orientační charakter a nemusí zcela věrohodně zobrazovat skutečný vzhled výrobků.**

BAZÉNOVÝ LEM SLATE / povrch reliéfní

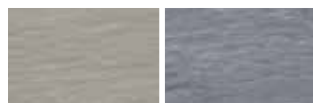

slonovinová šedá

BAZÉNOVÝ LEM VERTO / povrch reliéfní



slonovinová šedá

BAZÉNOVÝ LEM BORNEO / povrch reliéfní

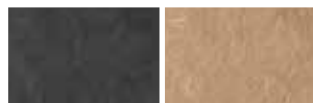

černá karamelová

BAZÉNOVÝ LEM BALI / povrch reliéfní



přírodní

BAZÉNOVÝ LEM BARK / povrch reliéfní

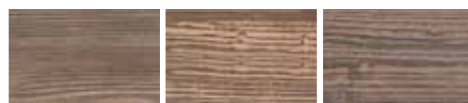

hnědá béžová/hnědá hnědá/černá

BETONOVÝ POKLOP / povrch hladký



přírodní

BETONOVÝ POKLOP / povrch reliéfní



přírodní hnědá

BETONOVÁ SKRUŽ / povrch hladký



přírodní

KOMPOSTÉR / povrch reliéfní



hnědá

PUENTE / povrch hladký

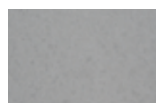

přírodní

BAZÉNOVÉ LEMY

Impregnace Protect System TOP

vyobrazení	obj. kód	pozn.	název produktu	rozměry (mm)				barva	povrch	výrobní závod	měrná jedn.	1 paleta ks	1 kus kg	hmotnost výrobků na pal. (kg)	druh palety	cena Kč/ks bez DPH	cena Kč/ks s DPH	ST
				délka	šířka	výška	poloměr											
	13800979	N	SLATE – průběžný	600	326	55		slonovinová	reliéfní	Bystrovany	ks	20	23	460	EUR 120x80	317,00	383,60	C
	13800935	N						šedá	reliéfní	Bystrovany	ks	20	23	460	EUR 120x80	317,00	383,60	C
	13810979	N	SLATE – vnitřní roh	600/326	600/326	55		slonovinová	reliéfní	Bystrovany	ks	10	33	330	EUR 120x80	494,00	597,70	C
	13810935	N						šedá	reliéfní	Bystrovany	ks	10	33	330	EUR 120x80	494,00	597,70	C
	13630979		VERTO – průběžný	600	310	45		slonovinová	reliéfní	Bystrovany	ks	20	18,00	360	EUR 120x80	317,00	383,60	C
	13630935							šedá	reliéfní	Bystrovany	ks	20	18,00	360	EUR 120x80	317,00	383,60	C
	13640979		VERTO – vnitřní roh	600/310	600/310	45		slonovinová	reliéfní	Bystrovany	ks	10	28,00	280	EUR 120x80	494,00	597,70	C
	13640935							šedá	reliéfní	Bystrovany	ks	10	28,00	280	EUR 120x80	494,00	597,70	C
	13650979		VERTO – vnější roh	600/310	600/310	45		slonovinová	reliéfní	Bystrovany	ks	10	27,00	270	EUR 120x80	494,00	597,70	C
	13650935							šedá	reliéfní	Bystrovany	ks	10	27,00	270	EUR 120x80	494,00	597,70	C
	13700979	N	VERTO – roh R 0,49 PUL pravý*	800	310/454	45		slonovinová	reliéfní	Bystrovany	ks	5+5	22	220	M 120x90	405,00	490,10	C
	13700935	N						šedá	reliéfní	Bystrovany	ks		22	220	M 120x90	405,00	490,10	C
	13710979	N	VERTO – roh R 0,49 PUL levý*	800	310/454	45		slonovinová	reliéfní	Bystrovany	ks		22	220	M 120x90	405,00	490,10	C
	13710935	N						šedá	reliéfní	Bystrovany	ks		22	220	M 120x90	405,00	490,10	C
	13720979	N	VERTO – oblouk R 1,45	691/569	310	45	1450	slonovinová	reliéfní	Bystrovany	ks	10	19	190	EUR 120x80	352,00	425,90	C
	13720935	N						šedá	reliéfní	Bystrovany	ks	10	19	190	EUR 120x80	352,00	425,90	C
	13730979	N	VERTO – průběžný oboustranný	600/597	318	45		slonovinová	reliéfní	Bystrovany	ks	20	18	360	EUR 120x80	335,00	405,40	C
13730935	N	šedá						reliéfní	Bystrovany	ks	20	18	360	EUR 120x80	335,00	405,40	C	
	13090138		BORNEO – průběžný	595	220	55/47		černá	reliéfní	Chva/Luž	ks	50	14,00	700	EUR 120x80	248,00	300,10	C
	13090917							karamelová	reliéfní	Chva/Luž	ks	50	14,00	700	EUR 120x80	248,00	300,10	C
	13095207		BORNEO – oblouk R 0,5	550/379	220	55/47	500	černá	reliéfní	Chva/Luž	ks	40	11,00	440	EUR 120x80	248,00	300,10	C
	13095217							karamelová	reliéfní	Chva/Luž	ks	40	11,00	440	EUR 120x80	248,00	300,10	C
	13090238		BORNEO – oblouk R 1,45	570/495	220	55/47	1450	černá	reliéfní	Chva/Luž	ks	50	12,50	625	EUR 120x80	248,00	300,10	C
	13091017							karamelová	reliéfní	Chva/Luž	ks	50	12,50	625	EUR 120x80	248,00	300,10	C
	13095507		BORNEO – oblouk R 1,45 PUL	285/246	220	55/47	1450	černá	reliéfní	Chva/Luž	ks	100	6,70	670	EUR 120x80	136,00	164,60	C
	13095517							karamelová	reliéfní	Chva/Luž	ks	100	6,70	670	EUR 120x80	136,00	164,60	C
	13090338		BORNEO – vnitřní roh	365/220	365/220	55/47		černá	reliéfní	Chva/Luž	ks	40	13,50	540	EUR 120x80	267,00	323,10	C
	13091117							karamelová	reliéfní	Chva/Luž	ks	40	13,50	540	EUR 120x80	267,00	323,10	C
13090438		BORNEO – vnější roh	265/220	265/220	55/47		černá	reliéfní	Chva/Luž	ks	40	9,00	360	EUR 120x80	213,00	257,70	C	
13091217							karamelová	reliéfní	Chva/Luž	ks	40	9,00	360	EUR 120x80	213,00	257,70	C	
	13750900	N	BALI – průběžný	998	355	55		přírodní	reliéfní	Bystrovany	ks	12	43	516	EUR 120x80	757,00	916,00	C
	13760900	N	BALI – vnitřní roh	498/355	498/355	55		přírodní	reliéfní	Bystrovany	ks	12	27,50	330	EUR 120x80	494,00	597,70	C
	13680903		BARK – průběžný	595	250	50		hnědá	reliéfní	Lužec	ks	20	16,60	332	EUR 120x80	308,00	372,70	C
	13680968	N						běžová/hnědá	reliéfní	Chválkovice	ks	20	16,60	332	EUR 120x80	399,00	482,80	C
	13680975	N						hnědá/černá	reliéfní	Chválkovice	ks	20	16,60	332	EUR 120x80	399,00	482,80	C
	13690903		BARK – vnitřní roh	595/250	595/250	50		hnědá	reliéfní	Lužec	ks	10	26,50	265	EUR 120x80	470,00	568,70	C
	13690968	N						běžová/hnědá	reliéfní	Chválkovice	ks	10	26,50	265	EUR 120x80	611,00	739,30	C
	13690975	N						hnědá/černá	reliéfní	Chválkovice	ks	10	26,50	265	EUR 120x80	611,00	739,30	C

*Bazénový lem VERTO roh sestává z BL VERTO roh PUL pravý a levý

Chva = Chválkovice Luž = Lužec



KOMPOSTÉR

Impregnace Protect System TOP

vyobrazení	obj. kód	název produktu	rozměry (mm)			barva	povrch	výrobní závod	měrná jedn.	1 paleta ks	1 kus kg	hmotnost výrobků na pal. (kg)	druh palety	cena Kč/ks bez DPH	cena Kč/ks s DPH	ST
			délka	šířka	výška											
 sestava – 20+2 ks	34094003	Kompostér – sestava	1200	1200	890	hnědá	reliéfní	Lužec	ks	1	286,00	286	EUR 120×80	3 559,00	4 306,40	C
	34094103	Kompostér – základní prvek	1200	40	120	hnědá	reliéfní	Lužec	ks	x	13,20	x	EUR 120×80	168,00	203,30	C
	34094203	Kompostér – ukončující prvek	1200	40	95	hnědá	reliéfní	Lužec	ks	x	11,09	x	EUR 120×80	168,00	203,30	C

ZAHRADNÍ MŮSTEK

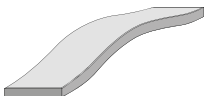
Ochranný systém Protect System IN





vyobrazení	obj. kód	pozn.	název produktu	rozměry (mm)			barva	povrch	výrobní závod	měrná jedn.	1 paleta ks	1 kus kg	hmotnost výrobků na pal. (kg)	druh palety	cena Kč/ks bez DPH	cena Kč/ks s DPH	ST
				délka	šířka	výška											
	34024000		PUENTE 2 – zahradní můstek	2000	600	80	přírodní	hladký	Chválkovice	ks	1	247	247	atyp 200×120	5 320,00	6 437,20	C

DÍLCE PRO STUDNY

vyobrazení	obj. kód	název produktu	označení	výška	průměr D1/D2 (mm)	barva	povrch	výrobní závod	měrná jedn.	1 kus kg	hmotnost výrobků na pal. (kg)	druh palety	cena Kč/ks bez DPH	cena Kč/ks s DPH	ST
	36010100	Betónová skruž	TBX 2-100/100	1000	1200/1000	přírodní	hladký	Slavič	ks	810,00	x	x	2 462,00	2 979,00	C
	36010900		TBX 2-100/50	500	1200/1000	přírodní	hladký	Slavič	ks	400,00	x	x	1 543,00	1 867,00	C
	36011000		TBX 2-100/25	250	1200/1000	přírodní	hladký	Slavič	ks	200,00	x	x	1 090,00	1 318,90	C
	36011100		TBX 2-80/100	1000	960/800	přírodní	hladký	Slavič	ks	540,00	x	x	2 084,00	2 521,60	C
	36011200		TBX 2-80/50	500	960/800	přírodní	hladký	Slavič	ks	270,00	x	x	1 175,00	1 421,80	C
	36011300		TBX 2-80/25	250	960/800	přírodní	hladký	Slavič	ks	130,00	x	x	796,00	963,20	C

Stupadla je možné dodat na zakázku pouze do skruží TBX 2-100. Skruže je možné vybavit dvěma manipulačními oky Deha – individuální kalkulace.

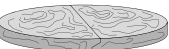
Impregnace Protect System TOP / Ochranný systém Protect System IN

vyobrazení	obj. kód	pozn.	název produktu	označení	výška	průměr (mm)	barva	povrch	výrobní závod	měrná jedn.	1 paleta ks	1 kus kg	hmotnost výrobků na pal. (kg)	druh palety	cena Kč/ks bez DPH	cena Kč/ks s DPH	ST
* 	36051300		Betónový poklop	TBH 6-100	80	1310	přírodní	hladký	Chva/Slav/Luž	ks	3	269,00	807	EUR 120×80	1 363,00	1 649,20	C
	36041300			TBH 6-80	80	1070	přírodní	hladký	Chva/Slav/Luž	ks	3	178,00	534	EUR 120×80	1 114,00	1 347,90	C
	36030900			TBH 6-100/R	90	1300	přírodní	reliéfní	Chválkovice	ks	3	306,00	918	EUR 120×80	2 934,00	3 550,10	C
	36030903			TBH 6-100/R	90	1300	hnědá	reliéfní	Chválkovice	ks	3	306,00	918	EUR 120×80	3 286,00	3 976,10	C

* Betonový poklop v hladkém provedení je možno vyrobit i s otvorem (na základě individuální kalkulace).

Chva=Chválkovice Slav=Slavič Luž=Lužec

VLASTNOSTI A UŽITÍ

- Dlouhodobá životnost a odolnost vůči povětrnostním vlivům. Ekologická nezávadnost.
- Rozebíratelnost a možnost opakovaného použití nebo výměny kusů.
- Vibrolisované schodišťové stupně přímé SPV 50, 60, 100 a 120 nelze kombinovat s ostatními schodišťovými stupni.
- Natural schody jsou opatřeny impregnací Protect System TOP, schody DUO STONE jsou opatřeny ochranným systémem Protect System IN proti znečištění a pronikání vody. Bližší info viz str. 78.

MOŽNOSTI DODÁNÍ

- Barevnosti mimo ceník lze vyrobit na zakázku na základě individuální dohody s obchodními manažery (viz Kontakty str. 89).
- Kompletní sortiment zahradních stupňů a montovaného schodiště není standardně skladem, ale je vyráběn na zakázku.

OSTATNÍ

- **Ukázky a vzorníky barev a povrchů v ceníku, reproduované ofsetovým tiskem, mají jen orientační charakter a nemusí zcela věrohodně zobrazovat skutečný vzhled výrobků.**

PODESTOVÉ PRVKY / povrch hladký



přírodní

SCHODIŠŤOVÉ STUPNĚ, MONTOVANÁ SCHODIŠŤĚ / povrch hladký



přírodní

SCHODIŠŤOVÉ STUPNĚ, MONTOVANÁ SCHODIŠŤĚ / povrch tryskaný



přírodní

SCHODIŠŤOVÉ STUPNĚ SPV / povrch hladký



přírodní

SCHODIŠŤOVÉ STUPNĚ SPV / povrch tryskaný



přírodní

Schod FURIE / povrch reliéfní



přírodní

černá

pískovcová

Schod BARK / povrch reliéfní

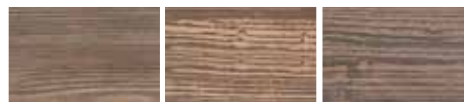

hnědá

běžová/hnědá

hnědá/černá

Schod TOGO / povrch reliéfní



hnědá

Schod PATERN / povrch reliéfní



přírodní

Schod WOODY / povrch reliéfní

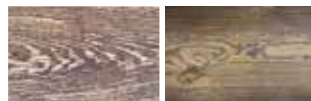

běžová/sv. hnědá hnědá/černá

Schod DUO STONE / povrch štípaný/rumplovaný



šedočerná

okrová

Schod DUO STONE / povrch štípaný



bílá

šedá

černá

Schod OAK / povrch reliéfní



běžová/sv. hnědá tmavě hnědá

Schod VERTO / povrch reliéfní



slonovinová

šedá

Vyrábí se na zakázku podle individuálních požadavků zákazníka. Cenová nabídka je stanovena podle rozsahu zakázky (projektu).

SCHODIŠŤOVÉ STUPNĚ

- všechny typy schodišťových stupňů jsou vzájemně kombinovatelné s šířkou nášlapu 350 mm a výškou stupně 150 mm
- povrch je standardně hladký nebo tryskaný na čelní a nášlapné straně, možná i kombinace uvedených povrchů
- při montáži vícestupňových schodišť se doporučuje přeložení každého dalšího stupně minimálně o 20 mm přes stupeň předchozí
- možnost osazení kotevnic prvků (závitová pouzdra atd.)

Přímý stupeň

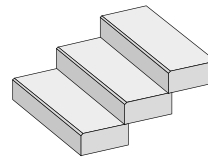

délka: 600–1 600 mm
šířka: 350 mm
výška: 150 mm

Standardně se stupně přímé vyrábí v přírodní provedení. Na objednávku lze prvky dodat také v barevném provedení cihlová, okrová a písková. Probarvené betony se vyrábějí pouze v tryskaném provedení. Schodišťové stupně přímé lze vyrobit i ve výškách 160, 170, 180 a 190 mm a dále dle individuální dohody s výrobním závodem Chválkovice.

Nájezdový stupeň

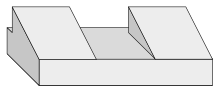

délka: 1000 mm
šířka: 350 mm
výška: 150 mm

Rohový stupeň 90°

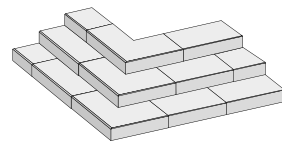

délka ramen: max. 900 mm
šířka: 350 mm
výška: 150 mm

Oblohový stupeň

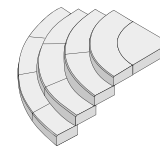

délka: poloměr dle počtu stupňů viz
násl. strana, max. 10 stupňů
šířka: 350 mm
výška: 150 mm

Rohový stupeň 135°

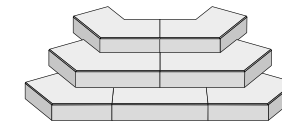

délka ramen: max. 750 mm
šířka: 350 mm
výška: 150 mm

JEDNOTLIVÉ PRVKY MONTOVANÝCH SCHODIŠŤ:

- 1) Schodišťové stupně – hloubka 300, 350 a 400 mm, tloušťka 80 mm, maximální délka 2 450 mm. Schodišťové desky hloubky 400 mm se používají zpravidla při rekonstrukcích, kde není instalována nová schodnice.
- 2) Podesta – max. rozměr 2 450 × 2 450 mm, tloušťka 80 mm.
- 3) Schodnice – průřez 120 × 170 mm, pro hloubku schodišťových stupňů 300 nebo 350 mm, výška stupně 170 mm (maximálně 10 stupňů × 170 mm). Dále vyrábíme schodnice průřez 150 × 250 mm, pro hloubku schodišťových stupňů 350 mm. Tyto se používají zpravidla u rekonstrukcí schodišť do panelových domů, kde je prováděna i výměna podesty před vstupem. Důležitým hlediskem je také šířka schodiště a výškový rozdíl.
- 4) Podpěra schodnice
 - průřez podpěry 120 × 120 mm (pro schodnici 120 × 170 mm)
 - průřez podpěry 140 × 120 mm (pro schodnici 150 × 250 mm)

Přípravu pro zábradlí (závitová pouzdra) možno umístit do schodišťových desek nebo podesty.

Povrchová úprava:

Schodišťové desky a podesty – pohledový beton s pemrlovaným protiskluzovým páskem nebo tryskaný beton.
Schodnice a podpěra – pohledový beton, tryskaný beton.

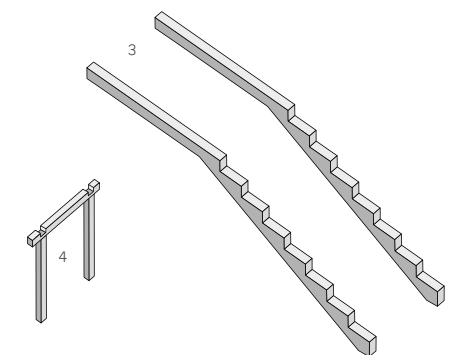
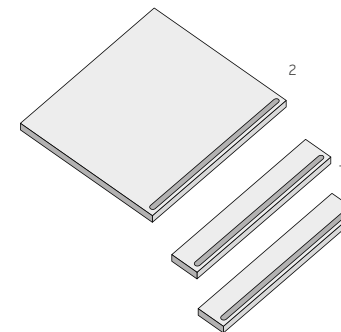
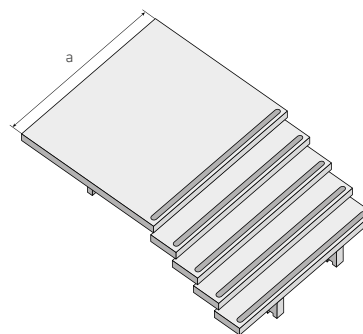

Zakázky na výrobu betonových schodišťových stupňů a montovaných schodišť přijímá prodejní oddělení provozovny OLOMOUC (Chválkovice).

Montovaná schodiště jsou zařazena do slevové třídy C.

MOŽNÉ KONFIGURACE PRO LIMITNÍ ROZMĚRY SCHODIŠŤĚ

		Šířka schodiště (mm)	Hloubka stupně schodnice / hloubka stupně (mm)	Max. výška schodiště (mm)	Max.* počet stupňů	Max. půdorys. délka schodiště (mm)	Min. délka (hloubka) podesty (mm)
		a	b/c	d	—	e	f
Průřez schodnice (mm)	120 × 170	do 1500 včetně	300/350	1530	9	3100	700
			250/300	1700	10	2700	450
		1500–2100 včetně	300/350	1360	8	2800	700
			250/300	1700	10	2700	450
	2100–2450 včetně	300/350	1190	7	2500	700	
		250/300	1530	9	2450	450	
150 × 250	do 2450 včetně	300/350	1700	10	4200	1800	

* včetně podestového stupně

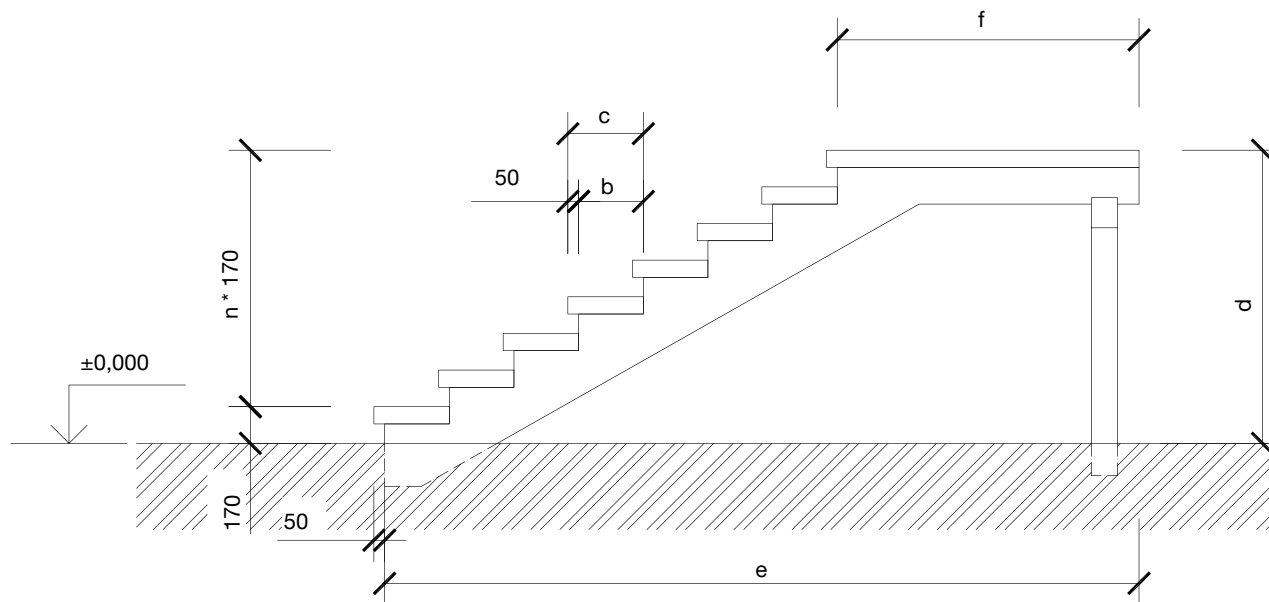

SCHODIŠŤOVÉ STUPNĚ PŘÍMÉ

Ochranný systém Protect System IN

obj. kód	název produktu	rozměry (mm)			barva	povrch	výrobní závod	měrná jedn.	1 paleta ks	1 kus kg	hmotnost výrobků na pal. (kg)	druh palety	cena Kč/ks bez DPH	cena Kč/ks s DPH	ST
		délka	šířka	výška											
35010300	Stupeň přímý	600	350	150	přírodní	hladký	Chva/Luž	ks	3	72,00	216	EUR 120×80	980,00	1 185,80	C
35010400					přírodní	tryskaný	Chva/Luž	ks	3	72,00	216	EUR 120×80	1 208,00	1 461,70	C
35010500	Stupeň přímý	650	350	150	přírodní	hladký	Chva/Luž	ks	3	78,00	234	EUR 120×80	1 049,00	1 269,30	C
35010600					přírodní	tryskaný	Chva/Luž	ks	3	78,00	234	EUR 120×80	1 297,00	1 569,40	C
35010700	Stupeň přímý	700	350	150	přírodní	hladký	Chva/Luž	ks	3	84,00	252	EUR 120×80	1 117,00	1 351,60	C
35010800					přírodní	tryskaný	Chva/Luž	ks	3	84,00	252	EUR 120×80	1 388,00	1 679,50	C
35010900	Stupeň přímý	750	350	150	přírodní	hladký	Chva/Luž	ks	3	90,00	270	EUR 120×80	1 186,00	1 435,10	C
35011000					přírodní	tryskaný	Chva/Luž	ks	3	90,00	270	EUR 120×80	1 473,00	1 782,30	C
35011100	Stupeň přímý	800	350	150	přírodní	hladký	Chva/Luž	ks	3	96,00	288	EUR 120×80	1 254,00	1 517,30	C
35011200					přírodní	tryskaný	Chva/Luž	ks	3	96,00	288	EUR 120×80	1 563,00	1 891,20	C
35011300	Stupeň přímý	850	350	150	přírodní	hladký	Chva/Luž	ks	2	102,00	204	EUR 120×80	1 324,00	1 602,00	C
35011400					přírodní	tryskaný	Chva/Luž	ks	2	102,00	204	EUR 120×80	1 648,00	1 994,10	C
35011500	Stupeň přímý	900	350	150	přírodní	hladký	Chva/Luž	ks	2	108,00	216	EUR 120×80	1 394,00	1 686,70	C
35011600					přírodní	tryskaný	Chva/Luž	ks	2	108,00	216	EUR 120×80	1 737,00	2 101,80	C
35011700	Stupeň přímý	950	350	150	přírodní	hladký	Chva/Luž	ks	2	114,00	228	EUR 120×80	1 461,00	1 767,80	C
35011800					přírodní	tryskaný	Chva/Luž	ks	2	114,00	228	EUR 120×80	1 823,00	2 205,80	C
35011900	Stupeň přímý	1000	350	150	přírodní	hladký	Chva/Luž	ks	2	120,00	240	EUR 120×80	1 530,00	1 851,30	C
35012000					přírodní	tryskaný	Chva/Luž	ks	2	120,00	240	EUR 120×80	1 913,00	2 314,70	C
35012100	Stupeň přímý	1050	350	150	přírodní	hladký	Chva/Luž	ks	2	126,00	252	EUR 120×80	1 599,00	1 934,80	C
35012200					přírodní	tryskaný	Chva/Luž	ks	2	126,00	252	EUR 120×80	2 002,00	2 422,40	C
35012300	Stupeň přímý	1100	350	150	přírodní	hladký	Chva/Luž	ks	2	132,00	264	EUR 120×80	1 667,00	2 017,10	C
35012400					přírodní	tryskaný	Chva/Luž	ks	2	132,00	264	EUR 120×80	2 089,00	2 527,70	C
35012500	Stupeň přímý	1150	350	150	přírodní	hladký	Chva/Luž	ks	2	138,00	276	EUR 120×80	1 737,00	2 101,80	C
35012600					přírodní	tryskaný	Chva/Luž	ks	2	138,00	276	EUR 120×80	2 174,00	2 630,50	C
35012700	Stupeň přímý	1200	350	150	přírodní	hladký	Chva/Luž	ks	2	144,00	288	EUR 120×80	1 808,00	2 187,70	C
35012800					přírodní	tryskaný	Chva/Luž	ks	2	144,00	288	EUR 120×80	2 264,00	2 739,40	C
35012900	Stupeň přímý	1250	350	150	přírodní	hladký	Chva/Luž	ks	2	150,00	300	EUR 120×80	1 872,00	2 265,10	C
35013000					přírodní	tryskaný	Chva/Luž	ks	2	150,00	300	EUR 120×80	2 353,00	2 847,10	C

obj. kód	název produktu	rozměry (mm)			barva	povrch	výrobní závod	měrná jedn.	1 paleta ks	1 kus kg	hmotnost výrobků na pal. (kg)	druh palety	cena Kč/ks bez DPH	cena Kč/ks s DPH	ST
		délka	šířka	výška											
35013100	Stupeň přímý	1300	350	150	přírodní	hladký	Chva/Luž	ks	2	156,00	312	EUR 120×80	1 945,00	2 353,50	C
35013200					přírodní	tryskaný	Chva/Luž	ks	2	156,00	312	EUR 120×80	2 440,00	2 952,40	C
35013300	Stupeň přímý	1350	350	150	přírodní	hladký	Chva/Luž	ks	2	162,00	324	EUR 120×80	2 012,00	2 434,50	C
35013400					přírodní	tryskaný	Chva/Luž	ks	2	162,00	324	EUR 120×80	2 529,00	3 060,10	C
35013500	Stupeň přímý	1400	350	150	přírodní	hladký	Chva/Luž	ks	2	168,00	336	EUR 120×80	2 082,00	2 519,20	C
35013600					přírodní	tryskaný	Chva/Luž	ks	2	168,00	336	EUR 120×80	2 618,00	3 167,80	C
35013700	Stupeň přímý	1450	350	150	přírodní	hladký	Chva/Luž	ks	2	174,00	348	EUR 120×80	2 152,00	2 603,90	C
35013800					přírodní	tryskaný	Chva/Luž	ks	2	174,00	348	EUR 120×80	2 704,00	3 271,80	C
35013900	Stupeň přímý	1500	350	150	přírodní	hladký	Chva/Luž	ks	2	180,00	360	EUR 120×80	2 218,00	2 683,80	C
35014000					přírodní	tryskaný	Chva/Luž	ks	2	180,00	360	EUR 120×80	2 791,00	3 377,10	C
35014100	Stupeň přímý	1550	350	150	přírodní	hladký	Chva/Luž	ks	2	186,00	372	EUR 120×80	2 287,00	2 767,30	C
35014200					přírodní	tryskaný	Chva/Luž	ks	2	186,00	372	EUR 120×80	2 880,00	3 484,80	C
35014300	Stupeň přímý	1600	350	150	přírodní	hladký	Chva/Luž	ks	2	192,00	384	EUR 120×80	2 355,00	2 849,60	C
35014400					přírodní	tryskaný	Chva/Luž	ks	2	192,00	384	EUR 120×80	2 969,00	3 592,50	C

SCHODIŠŤOVÉ STUPNĚ VIBROLISOVANÉ

Ochranný systém Protect System IN

obj. kód	název produktu	rozměry (mm)			barva	povrch	výrobní závod	měrná jedn.	1 paleta ks	1 kus kg	hmotnost výrobků na pal. (kg)	druh palety	cena Kč/ks bez DPH	cena Kč/ks s DPH	ST
		délka	šířka	výška											
35134500	Stupeň přímý SPV 120	1200	350	150	přírodní	hladký	Bystrovany	ks	10	144,00	1440	EUR 120×80	1 351,00	1 634,70	C
35034500					přírodní	tryskaný	Bystrovany	ks	10	144,00	1440	EUR 120×80	1 441,00	1 743,60	C
35134600	Stupeň přímý SPV 60	600	350	150	přírodní	hladký	Bystrovany	ks	20	72,00	1440	EUR 120×80	721,00	872,40	C
35034600					přírodní	tryskaný	Bystrovany	ks	20	72,00	1440	EUR 120×80	765,00	925,70	C
35134700	Stupeň přímý SPV 100	1000	350	150	přírodní	hladký	Bystrovany	ks	10	121,00	1210	EUR 120×80	937,00	1 133,80	C
35034700					přírodní	tryskaný	Bystrovany	ks	10	121,00	1210	EUR 120×80	998,00	1 207,60	C
35134800	Stupeň přímý SPV 50	500	350	150	přírodní	hladký	Bystrovany	ks	20	60,50	1210	EUR 120×80	514,00	621,90	C
35034800					přírodní	tryskaný	Bystrovany	ks	20	60,50	1210	EUR 120×80	542,00	655,80	C

PODESTOVÉ PRVKY

Ochranný systém Protect System IN

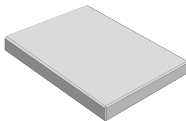
vyobrazení	obj. kód	název produktu	rozměry (mm)			barva	povrch	výrobní závod	měrná jedn.	1 paleta ks	1 kus kg	hmotnost výrobků na pal. (kg)	druh palety	cena Kč/ks bez DPH	cena Kč/ks s DPH	ST
			délka	šířka	výška											
	35134900	Podestový schodišťový stupeň	1600	1200	120	přírodní	hladký	Chvákovice	ks	1	530,00	530	M 120×90	9 695,00	11 731,00	C

SCHODIŠŤOVÉ STUPNĚ OBLOUKOVÉ

Ochranný systém Protect System IN

obj. kód	název produktu	rozměry (mm)			barva	povrch	výrobní závod	měrná jedn.	1 paleta ks	1 kus kg	počet ks do 180°	vnější poloměr (mm)	hmotnost výrobků na pal. (kg)	druh palety	cena Kč/ks bez DPH	cena Kč/ks s DPH	ST
		délka	šířka	výška													
35022300	S – Středová podesta výplň stupně č.1 90°	1036	660	150	přírodní	hladký	Chva/Luž	ks	1	115,00	2	650	115	EUR 120×80	1 556,00	1 882,80	C
35022400					přírodní	tryskaný	Chva/Luž	ks	1	115,00	2	650	115	EUR 120×80	1 940,00	2 347,40	C
35020100	0 – Středová podesta samostatný stupeň 90°	1068	680	150	přírodní	hladký	Chva/Luž	ks	1	122,00	2	670	122	EUR 120×80	1 637,00	1 980,80	C
35020200					přírodní	tryskaný	Chva/Luž	ks	1	122,00	2	670	122	EUR 120×80	2 047,00	2 476,90	C
35020300	1. Stupeň obloukový 90°	1587	350	150	přírodní	hladký	Chva/Luž	ks	1	158,00	2	1010	158	EUR 120×80	2 276,00	2 754,00	C
35020400					přírodní	tryskaný	Chva/Luž	ks	1	158,00	2	1010	158	EUR 120×80	2 887,00	3 493,30	C
35020700	2. Stupeň obloukový 45°	1052	350	150	přírodní	hladký	Chva/Luž	ks	2	112,00	4	1340	224	EUR 120×80	1 503,00	1 818,60	C
35020800					přírodní	tryskaný	Chva/Luž	ks	2	112,00	4	1340	224	EUR 120×80	1 904,00	2 303,80	C
35020900	3. Stupeň obloukový 30°	874	350	150	přírodní	hladký	Chva/Luž	ks	2	97,00	6	1670	194	EUR 120×80	1 246,00	1 507,70	C
35021000					přírodní	tryskaný	Chva/Luž	ks	2	97,00	6	1670	194	EUR 120×80	1 580,00	1 911,80	C
35021100	4. Stupeň obloukový 22,5°	785	350	150	přírodní	hladký	Chva/Luž	ks	2	89,00	8	2000	178	EUR 120×80	1 120,00	1 355,20	C
35021200					přírodní	tryskaný	Chva/Luž	ks	2	89,00	8	2000	178	EUR 120×80	1 425,00	1 724,30	C
35021300	5. Stupeň obloukový 30°	1220	350	150	přírodní	hladký	Chva/Luž	ks	2	141,00	6	2330	282	EUR 120×80	1 739,00	2 104,20	C
35021400					přírodní	tryskaný	Chva/Luž	ks	2	141,00	6	2330	282	EUR 120×80	2 210,00	2 674,10	C
35021500	6. Stupeň obloukový 22,5°	1045	350	150	přírodní	hladký	Chva/Luž	ks	2	123,00	8	2660	246	EUR 120×80	1 617,00	1 956,60	C
35021600					přírodní	tryskaný	Chva/Luž	ks	2	123,00	8	2660	246	EUR 120×80	2 015,00	2 438,20	C
35021700	7. Stupeň obloukový 30°	1566	350	150	přírodní	hladký	Chválkovice	ks	1	185,00	6	2990	185	EUR 120×80	2 322,00	2 809,60	C
35021800					přírodní	tryskaný	Chválkovice	ks	1	185,00	6	2990	185	EUR 120×80	2 927,00	3 541,70	C
35021900	8. Stupeň obloukový 22,5°	1304	350	150	přírodní	hladký	Chválkovice	ks	1	156,00	8	3320	156	EUR 120×80	1 988,00	2 405,50	C
35022000					přírodní	tryskaný	Chválkovice	ks	1	156,00	8	3320	156	EUR 120×80	2 486,00	3 008,10	C
35022100	9. Stupeň obloukový 30°	1911	350	150	přírodní	hladký	Chválkovice	ks	1	230,00	6	3650	230	EUR 120×80	2 820,00	3 412,20	C
35022200					přírodní	tryskaný	Chválkovice	ks	1	230,00	6	3650	230	EUR 120×80	3 557,00	4 304,00	C
35020500	10. Stupeň obloukový 22,5°	1563	350	150	přírodní	hladký	Chválkovice	ks	1	189,00	8	3980	189	EUR 120×80	2 363,00	2 859,20	C
35020600					přírodní	tryskaný	Chválkovice	ks	1	189,00	8	3980	189	EUR 120×80	2 963,00	3 585,20	C

SCHODIŠŤOVÉ STUPNĚ ROHOVÉ A NÁJEZDOVÉ









Ochranný systém Protect System IN

obj. kód	název produktu	rozměry (mm)			barva	povrch	výrobní závod	měrná jedn.	1 paleta ks	1 kus kg	hmotnost výrobků na pal. (kg)	druh palety	cena Kč/ks bez DPH	cena Kč/ks s DPH	ST
		délka	šířka	výška											
35030100	Stupeň rohový 90°	při délce ramen 900–900	350	150	přírodní	hladký	Chva/Luž	ks	1	175,00	350	EUR 120×80	2 523,00	3 052,80	C
35030200					přírodní	tryskaný	Chva/Luž	ks	1	175,00	350	EUR 120×80	3 212,00	3 886,50	C
35030300	Stupeň rohový 135°	při délce ramen 750–750	350	150	přírodní	hladký	Chva/Luž	ks	1	165,00	330	EUR 120×80	2 131,00	2 578,50	C
35030400					přírodní	tryskaný	Chva/Luž	ks	1	165,00	330	EUR 120×80	2 705,00	3 273,10	C
35040100	Stupeň nájezdový	1000	350	150/300	přírodní	hladký	Chva/Luž	ks	2	161,00	322	EUR 120×80	1 988,00	2 405,50	C
35040200					přírodní	tryskaný	Chva/Luž	ks	2	161,00	322	EUR 120×80	2 562,00	3 100,00	C

Chva = Chválkovice Luž = Lužec

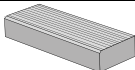

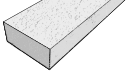
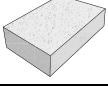
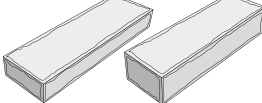
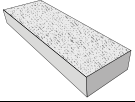
NATURAL SCHODY

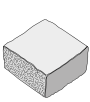
Ochranný systém Protect System IN / Impregnace Protect System TOP

vyobrazení	obj. kód	pozn.	název produktu	rozměry (mm)			barva	povrch	výrobní závod	měrná jedn.	1 paleta ks	1 kus kg	hmotnost výrobků na pal. (kg)	druh palety	cena Kč/ks bez DPH	cena Kč/ks s DPH	ST
				délka	šířka	výška											
	13850985	TOP N	Schod OAK 1	900	350	150	běžová/světle hnědá	reliéfní	Chválkovice	ks	2	113	226	EUR 120×80	1 955,00	2 365,60	C
	13850909	TOP N					tmavě hnědá	reliéfní	Chválkovice	ks	2	113	226	EUR 120×80	1 955,00	2 365,60	C
	13860985	TOP N	Schod OAK 2	450	350	150	běžová/světle hnědá	reliéfní	Chválkovice	ks	4	57	228	EUR 120×80	1 047,00	1 266,90	C
	13860909	TOP N					tmavě hnědá	reliéfní	Chválkovice	ks	4	57	228	EUR 120×80	1 047,00	1 266,90	C
	13094503	TOP	Schod BARK 1	900	350	150	hnědá	reliéfní	Chva/Luž	ks	2	107,00	214	EUR 120×80	1 760,00	2 129,60	C
	13094568	TOP					běžová/hnědá	reliéfní	Chválkovice	ks	2	107,00	214	EUR 120×80	1 955,00	2 365,60	C
	13094575	TOP					hnědá/černá	reliéfní	Chválkovice	ks	2	107,00	214	EUR 120×80	1 955,00	2 365,60	C
	13096203	TOP N	Schod BARK 2	450	350	150	hnědá	reliéfní	Chva/Luž	ks	4	53,50	214	EUR 120×80	942,00	1 139,80	C
	13096268	TOP N					běžová/hnědá	reliéfní	Chválkovice	ks	4	53,50	214	EUR 120×80	1 047,00	1 266,90	C
	13096275	TOP N					hnědá/černá	reliéfní	Chválkovice	ks	4	53,50	214	EUR 120×80	1 047,00	1 266,90	C
	13095103	TOP	Schod TOGO	890	350	150	hnědá	reliéfní	Chválkovice	ks	2	110,00	220	EUR 120×80	1 582,00	1 914,20	C
	13095885	TOP N	Schod WOODY 1	900	350	150	běžová/světle hnědá	reliéfní	Chválkovice	ks	2	113,00	226	EUR 120×80	1 955,00	2 365,60	C
	13095875	TOP					hnědá/černá	reliéfní	Chválkovice	ks	2	113,00	226	EUR 120×80	1 955,00	2 365,60	C
	13095985	TOP N	Schod WOODY 2	450	350	150	běžová/světle hnědá	reliéfní	Chválkovice	ks	4	57,00	228	EUR 120×80	1 047,00	1 266,90	C
	13095985	TOP					hnědá/černá	reliéfní	Chválkovice	ks	4	57,00	228	EUR 120×80	1 047,00	1 266,90	C
	13096079	TOP N	Schod VERTO 1	1000	400	150	slonovinová	reliéfní	Chválkovice	ks	2	139	278	EUR 120×80	2 221,00	2 687,40	C
	13096035	TOP N					šedá	reliéfní	Chválkovice	ks	2	139	278	EUR 120×80	2 221,00	2 687,40	C
	13096179	TOP N	Schod VERTO 2	500	400	150	slonovinová	reliéfní	Chválkovice	ks	4	69,50	278	EUR 120×80	1 188,00	1 437,50	C
	13096135	TOP N					šedá	reliéfní	Chválkovice	ks	4	69,50	278	EUR 120×80	1 188,00	1 437,50	C
	13093900	TOP	Schod FURIE 1	1220	355	155	přírodní	reliéfní	Chva/Luž	ks	2	133,00	266	EUR 120×80	2 046,00	2 475,70	C
	13093938	TOP					černá	reliéfní	Chva/Luž	ks	2	133,00	266	EUR 120×80	2 295,00	2 777,00	C
	13093934	TOP					pískovcová	reliéfní	Chva/Luž	ks	2	133,00	266	EUR 120×80	2 295,00	2 777,00	C
	13094900	TOP	Schod FURIE 2	1200	350	180	přírodní	reliéfní	Chválkovice	ks	2	165,00	330	EUR 120×80	2 143,00	2 593,00	C
	13095600	IN	Schod PATTERN 1	1000	400	150	přírodní	reliéfní	Chválkovice	ks	2	145,00	290	EUR 120×80	2 392,00	2 894,30	C
	13095700	IN	Schod PATTERN 2	500	400	150	přírodní	reliéfní	Chválkovice	ks	4	73,00	292	EUR 120×80	1 297,00	1 569,40	C
	32190419	IN	Schod DUO STONE	400	400	150	šedočerná	štípaný/rumplovaný	Bystrovany	ks	30	53,00	1590	EUR 120×80	266,00	321,90	B
	32190405	IN					okrová	štípaný/rumplovaný	Bystrovany	ks	30	53,00	1590	EUR 120×80	266,00	321,90	B
	32190608	IN					bílá	štípaný	Bystrovany	ks	30	53,00	1590	EUR 120×80	343,00	415,00	B
	32190635	IN					šedá	štípaný	Bystrovany	ks	30	53,00	1590	EUR 120×80	290,00	350,90	B
	32190607	IN					černá	štípaný	Bystrovany	ks	30	53,00	1590	EUR 120×80	343,00	415,00	B

Chva = Chválkovice Luž = Lužec





DRŽÁKY PLOTOVÝCH POLÍ

vyobrazení	obj. kód	název produktu	označení	popis	výrobní závod	měrná jedn.	cena Kč/ks bez DPH	cena Kč/ks s DPH	ST
	52040199	Úchyt plotové výplně průběžný	DD 60	pozink. ocel. pásovina 650 × 40 × 5 mm vhodná k ukotvení plot. výplně do sloupků 400 × 400 a 400 × 200 mm	zboží	ks	189,00	228,70	D
	52040299	Úchyt plotové výplně koncový	DD 40	pozink. ocel. pásovina 420 × 40 × 5 mm vhodná k ukotvení plot. výplně do konc. a rohov. částí a sloup. 400 × 400 a 400 × 200 mm	zboží	ks	149,00	180,30	D

SPOJOVACÍ PRVEK

vyobrazení	obj. kód	název produktu	popis	výrobní závod	měrná jedn.	cena Kč/ks bez DPH	cena Kč/ks s DPH	ST
	52190199	Spojovací pouzdro M12	pouzdro je určené pro spojování zahradních stěn STANDARD o výšce 1200 a 1500 mm.	zboží	ks	762,00	922,00	D



NEREZOVÁ KRYCÍ DVÍŘKA

vyobrazení	obj. kód	pozn.	název produktu	označení	popis	výrobní závod	měrná jedn.	cena Kč/ks bez DPH	cena Kč/ks s DPH	ST
	52033199		Krycí dvířka PLYN vložena	DPV 40	dvířka na HUP, 405 × 405 mm	zboží	ks	3 635,00	4 398,40	D
	52033299			DPV 60	dvířka na HUP, 405 × 605 mm	zboží	ks	4 022,00	4 866,60	D
	52033399	N		DPV 66	dvířka na HUP 605 × 605 mm	zboží	ks	4 620,00	5 590,20	D
	52033499	N		DPV 120	dvířka na HUP 1205 × 605 mm	zboží	ks	7 430,00	8 990,30	D
	52033599	N	Krycí dvířka PLYN naložena	DPN 40	dvířka na HUP, 405 × 405 mm	zboží	ks	3 635,00	4 398,40	D
	52033699	N		DPN 60	dvířka na HUP, 405 × 605 mm	zboží	ks	4 022,00	4 866,60	D
	52033799	N		DPN 66	dvířka na HUP, 605 × 605 mm	zboží	ks	4 620,00	5 590,20	D
	52033899	N		DPN 120	dvířka na HUP, 1205 × 605 mm	zboží	ks	7 430,00	8 990,30	D
	52032199		Krycí dvířka ELEKTRO vložena	DEV 40	dvířka na elektrický rozvaděč, 405 × 405 mm	zboží	ks	3 635,00	4 398,40	D
	52032299			DEV 60	dvířka na elektrický rozvaděč, 405 × 605 mm	zboží	ks	4 022,00	4 866,60	D
	52032399	N		DEV 66	dvířka na elektrický rozvaděč 605 × 605 mm	zboží	ks	4 620,00	5 590,20	D
	52032499	N		DEV 120	dvířka na elektrický rozvaděč 1205 × 605 mm	zboží	ks	7 430,00	7 990,30	D
	52032599	N	Krycí dvířka ELEKTRO naložena	DEN 40	dvířka na elektrický rozvaděč 405 × 405 mm	zboží	ks	3 635,00	4 398,40	D
	52032699	N		DEN 60	dvířka na elektrický rozvaděč 405 × 605 mm	zboží	ks	4 022,00	4 866,60	D
	52032799	N		DEN 66	dvířka na elektrický rozvaděč 605 × 605 mm	zboží	ks	4 620,00	5 590,20	D
	52032899	N		DEN 120	dvířka na elektrický rozvaděč 1205 × 605 mm	zboží	ks	7 430,00	8 990,30	D

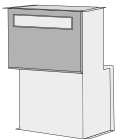
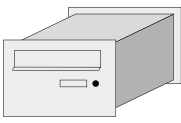
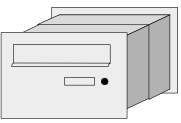
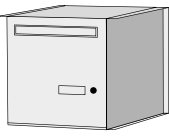
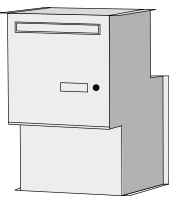
NEREZOVÉ DOPISNÍ SCHRÁNKY

vyobrazení	obj. kód	název produktu	označení	popis	výrobní závod	měrná jedn.	cena Kč/ks bez DPH	cena Kč/ks s DPH	ST
 zdivo tl. 200 mm	52037699	Dopisní schránka	D/20	zdivo 20 cm, bez jmenovky a tlačítka	zboží	ks	5 279,00	6 387,60	D
	52031099		D/1/20	zdivo 20 cm, jmenovka nerez	zboží	ks	5 452,00	6 596,90	D
	52030199		D/1/1/20	zdivo 20 cm, jmenovka nerez, tlačítko zvonku	zboží	ks	5 581,00	6 753,00	D
	52030299		D/1/1/20/A	zdivo 20 cm, jmenovka nerez, tlačítko zvonku, příprava pro hlasovou jednotku	zboží	ks	6 359,00	7 694,40	D
 zdivo tl. 400 mm	52039099	Dopisní schránka	D/40	zdivo 40 cm, bez jmenovky a tlačítka	zboží	ks	4 669,00	5 649,50	D
	52031199		D/1/40	zdivo 40 cm, jmenovka nerez	zboží	ks	4 931,00	5 966,50	D
	52030499		D/1/1/40	zdivo 40 cm, jmenovka nerez, tlačítko zvonku	zboží	ks	5 062,00	6 125,00	D
	52030599		D/1/1/40/A	zdivo 40 cm, jmenovka nerez, tlačítko zvonku, příprava pro hlasovou jednotku	zboží	ks	5 840,00	7 066,40	D
 zdivo tl. 300–500 mm	52039199	Dopisní schránka	D/50	zdivo 30–50 cm, bez jmenovky a tlačítka	zboží	ks	5 279,00	6 387,60	D
	52031299		D/1/50	zdivo 30–50 cm, jmenovka nerez	zboží	ks	5 452,00	6 596,90	D
	52030799		D/1/1/50	zdivo 30–50 cm, jmenovka nerez, tlačítko zvonku	zboží	ks	5 581,00	6 753,00	D
	52030899		D/1/1/50/A	zdivo 30–50 cm, jmenovka nerez, tlačítko zvonku, příprava pro hlasovou jednotku	zboží	ks	6 359,00	7 694,40	D
 zdivo tl. 300 mm SIMPLE BLOCK – sloupek	52060199	Dopisní schránka	SB/S	zdivo 30 cm, bez jmenovky a tlačítka	zboží	ks	5 394,00	6 526,70	D
	52060299		SB 1/S	zdivo 30 cm, jmenovka nerez	zboží	ks	5 478,00	6 628,40	D
	52060399		SB 1/1/S	zdivo 30 cm, jmenovka nerez, tlačítko zvonku	zboží	ks	5 680,00	6 872,80	D
	52060499		SB 2/2/S	zdivo 30 cm, jmenovka nerez 2×, tlačítko zvonku 2×	zboží	ks	6 088,00	7 366,50	D
	52060599		SB 3/3/S	zdivo 30 cm, jmenovka nerez 3×, tlačítko zvonku 3×	zboží	ks	6 491,00	7 854,10	D
	52060699		SB 1/1/A/S	zdivo 30 cm, jmenovka nerez, tlačítko zvonku, příprava pro hlasovou jednotku	zboží	ks	5 882,00	7 117,20	D
	52060799		SB 2/2/A/S	zdivo 30 cm, jmenovka nerez 2×, tlačítko zvonku 2×, příprava pro hlasovou jednotku	zboží	ks	6 292,00	7 613,30	D
	52060899		SB 3/3/A/S	zdivo 30 cm, jmenovka nerez 3×, tlačítko zvonku 3×, příprava pro hlasovou jednotku	zboží	ks	6 698,00	8 104,60	D
 zdivo tl. 200 mm SIMPLE BLOCK – průběžné zdivo	52061399	Dopisní schránka	SB/P	zdivo 20 cm, bez jmenovky a tlačítka	zboží	ks	5 680,00	6 872,80	D
	52061499		SB 1/P	zdivo 20 cm, jmenovka nerez	zboží	ks	5 882,00	7 117,20	D
	52061599		SB 1/1/P	zdivo 20 cm, jmenovka nerez, tlačítko zvonku	zboží	ks	6 088,00	7 366,50	D
	52061699		SB 2/2/P	zdivo 20 cm, jmenovka nerez 2×, tlačítko zvonku 2×	zboží	ks	6 491,00	7 854,10	D
	52061799		SB 3/3/P	zdivo 20 cm, jmenovka nerez 3×, tlačítko zvonku 3×	zboží	ks	6 901,00	8 350,20	D
	52061899		SB 1/1/A/P	zdivo 20 cm, jmenovka nerez, tlačítko zvonku, příprava pro hlasovou jednotku	zboží	ks	6 292,00	7 613,30	D
	52061999		SB 2/2/A/P	zdivo 20 cm, jmenovka nerez 2×, tlačítko zvonku 2×, příprava pro hlasovou jednotku	zboží	ks	6 698,00	8 104,60	D
	52062099		SB 3/3/A/P	zdivo 20 cm, jmenovka nerez 3×, tlačítko zvonku 3×, příprava pro hlasovou jednotku	zboží	ks	7 101,00	8 592,20	D
	Rozšíření schránky: 1–2 jmenovky, 1–2 tlačítka zvonku		52035199	Jmenovka	x	rozšíření o jmenovku, cena za 1 ks, maximální počet na jedné schránce – 3 ks	zboží	ks	128,00
52035299		Zvonek	x	rozšíření o tlačítko zvonku, cena za 1 ks, maximální počet na jedné schránce – 3 ks	zboží	ks	518,00	626,80	D

TERČE

vyobrazení	obj. kód	název produktu	označení	tloušťka trnu (v mm)	výška terče (v mm)	velikost (v mm)	výrobní závod	měrná jedn.	cena Kč/ks bez DPH	cena Kč/ks s DPH	ST
	52121999	Terč EH	EH 12	×	12	×	zboží	ks	8,10	9,80	D
	52122099		EH 15	×	15	×	zboží	ks	8,10	9,80	D
	52123599		EH 20	×	20	×	zboží	ks	14,10	17,10	D
	52122199	Podložka LH	LH 3	×	3	×	zboží	ks	8,10	9,80	D
	52123699	Podložka Star.T	Star.T	x	stavitelná výška 10–15 mm	x	zboží	ks	40,40	48,90	D
	52122499	Terč NM	NM1	4	25–40	×	zboží	ks	92,00	111,30	D
	52122599		NM2	4	40–70	×	zboží	ks	101,00	122,20	D
	52122699		NM3	4	60–100	×	zboží	ks	113,00	136,70	D
	52122799		NM4	4	90–160	×	zboží	ks	140,00	169,40	D
	52122899		NM5	4	150–270	×	zboží	ks	195,00	236,00	D
	52122999	Gumová podložka	LGH 2	×	2	×	zboží	ks	14,10	17,10	D
	52123099		LGH 3	×	3	×	zboží	ks	14,10	17,10	D
	52122399	Regulační klíč	SE	×	×	×	zboží	ks	978,00	1 183,40	D
	52124299	Spárovací křížek	50/15/4	×	×	50/15/4	zboží	ks	7,10	8,60	D
52122299	47/19/3		×	×	47/19/3	zboží	ks	3,50	4,24	D	
52123199	47/19/5		×	×	47/19/5	zboží	ks	4,00	4,80	D	

KLEŠTĚ NA POKLÁDKU PLOŠNÉ DLAŽBY

vyobrazení	obj. kód	název produktu	pro dlažbu (v mm)	výrobní závod	měrná jedn.	cena Kč/ks bez DPH	cena Kč/ks s DPH	ST
	52160399	Kleště MO	300–500	zboží	ks	607,00	734,50	D

ZDICÍ A SPÁROVACÍ MATERIÁLY

vyobrazení	obj. kód	název produktu	označení	frakce (mm)	1 paleta ks	hmotnost kg/pytel	hmotnost na paletě (kg)	druh palety	výrobní závod	měrná jedn.	cena Kč/ks bez DPH	cena Kč/ks s DPH	ST
	52010199	Zásypový písek balený	PR 30/31	0,3 – 1,0	40	25,00	1000	EUR 120×80	zboží	pytel	114,00	137,90	D

STAVEBNÍ CHEMIE

popis	obj. kód	název produktu	označení	balení (kg)	výrobní závod	měrná jedn.	cena Kč/ks bez DPH	cena Kč/ks s DPH	ST
Impregnace pro betonové výrobky s prohloubením barevnosti a leskem	52173299	Impregnace	REBA SK 30	1	zboží	ks	309,00	373,90	D
	52172399			5	zboží	ks	1 414,00	1 710,90	D
Impregnace pro betonové výrobky bez prohloubení barevnosti	52173499	Impregnace	REBATEX BI-SUPER	1	zboží	ks	326,00	394,50	D
	52173399			5	zboží	ks	1 531,00	1 852,50	D

popis	obj. kód	název produktu	označení	balení (l)	výrobní závod	měrná jedn.	cena Kč/ks bez DPH	cena Kč/ks s DPH	ST
Bezchloridový prostředek k čištění betonu	52170499	Čistič betonu	Čistič betonu PRESBETON	1	zboží	ks	113,00	136,70	D
	52170599			5	zboží	ks	516,00	624,40	D

popis	obj. kód	název produktu	označení	balení (kg)	výrobní závod	měrná jedn.	cena Kč/ks bez DPH	cena Kč/ks s DPH	ST
Odstraňovač vápenných a cementových závojų	52172199	Čistič betonu	REBAnit S	1,00	zboží	ks	360,00	435,60	D
	52172299			5,00	zboží	ks	1 687,00	2 041,30	D

RECYKLÁT

výrobce PRESBETON Nova, s.r.o.

obj. kód	název produktu	frakce (mm)	výrobní závod	měrná jedn.	cena Kč/t bez DPH	cena Kč/t s DPH	ST
70010499	Směs recyklovaného kameniva	8/63	Bystrovany	t	171,00	206,90	D
70010699	Směs recyklovaného kameniva	0/63	Lužec	t	171,00	206,90	D

DŮLEŽITÁ UPOZORNĚNÍ PRO ZÁKAZNÍKY

Hmotnosti jednotlivých výrobků uvedených v ceníku jsou stanoveny pouze jako orientační bez započtení hmotnosti palet. Vápenné výkvěty a odchylky v odstínu barevnosti nejsou vadami zboží, a tedy ani důvodem k reklamaci. Výrobce si vyhrazuje právo změnit místo odběru zboží, druh palety a způsob balení. Na jiná barevná provedení a opracování povrchu, než jsou u jednotlivých výrobků uvedena, stanovíme individuální cenovou nabídku.

Vzorník povrchů a barev je čistě orientační a tiskové reprodukcce se mohou lišit od skutečného vzhledu. Při pokládce dlažby nedoporučujeme kombinovat dlažbu stejného druhu z více výrobních závodů. Pokládku dlažeb je vhodné provádět z více palet, nedoporučujeme pokládku dlažby po celých vrstvách z jedné palety.

OCHRANNÉ POVRCHOVÉ SYSTÉMY



Protect System IN

Vysokojakostní betony použité pro výrobu betonových výrobků jsou navrženy se speciálním vnitřním ochranným systémem, který je účinný v celém objemu výrobku. Již při výrobě betonu je přidána speciální látka, která umožní výrobu betonového prvku s minimální nasákavostí a intenzivnějšími barvami. Primární vykvětání výrobků je eliminováno na minimum. Redukovaná nasákavost výrobků má dlouhodobě pozitivní vliv na jejich barevnou stálost, kvalitní vzhled a usnadňuje údržbu dlážděného krytu. Ochranným systémem Protect System IN je opatřen celý výrobní sortiment.



Protect System TOP

Ochranný systém Protect System IN je doplněn o dodatečnou povrchovou ochranu, která je vytvořena nástřikem impregnací. Povrch se vyznačuje nižší náchylností k ušpinění a usnadněnou čistitelností běžných nečistot vzniklých při užívání dlážděné plochy. Ochranný systém Protect System TOP je aplikován u vybrané řady produktů a povrchových úprav.



Protect System PCT

Povrchový ochranný systém nejvyšší kategorie s charakterem dodatečné povrchové úpravy, která dlouhodobě zvýrazňuje barevnost a strukturu použitých pohledových betonů. Povrch dlažeb opatřených ochranným systémem Protect System IN je dále ošetřen povrchovým nástřikem speciální kompozitní látkou, která je následně vytvrzována účinkem záření a vysoké teploty. Vzniká tak vysoce ušlechtilý povrch, který odpuzuje vodu, olej a další zdroje znečištění, které jinak způsobují trvalé a nevrátne estetické znehodnocení dlažby. Povrch je dokonale chráněn a většinu zásadních druhů znečištění je možné z povrchu velmi snadno odstranit. Ochranný systém Perfect Clean TOP je aplikován u vybrané řady produktů a povrchových úprav plošných dlažeb.

PALETOVÉ HOSPODÁŘSTVÍ

Zboží je obvykle dodáváno na následujících druzích palet:

druh a rozměr palety	hmotnost palety (kg)	cena Kč/ks bez DPH	cena Kč/ks s DPH	cena Kč/ks bez DPH	cena Kč/ks s DPH
		prodej		výkup	
EUR 120×80	20	500,00	605,00	440,00	532,40
M 120×90	22	500,00	605,00	440,00	532,40

V tabulce jsou uvedeny výkupní ceny bezvadných palet.

Kupující má právo vrátit nebo vyměnit (při další dodávce na započtení ceny palet této dodávky) prodávajícímu palety stejného druhu, nepoškozené a k dalším expedicím použitelné, a to do 6 měsíců ode dne dodávky, pokud není smluvně stanoveno jinak. Podmínkou pro zpětný výkup/odběr palet je jejich bezvadný stav v souladu s požadavky norem UIC435 – 2 a ČSN 269110, případně také s technickou dokumentací palet PRESBETON. Při vracení palet je nutné předložit doklady (uvést čísla dodacího listu, faktury, případně daňového dokladu), ke kterým se dané obaly vztahují. Bez těchto údajů nelze palety odkoupit/převzít od kupujícího zpět. Palety stejného druhu lze prodávajícímu odkoupit/předat jen v místě původní dodávky, pokud není smluvně stanoveno jinak. Dodání palet je považováno za zdanitelné plnění, k uvedeným cenám palet bude účtována DPH dle platných předpisů. Změna druhu palet, případně paletizace výrobků na palety firmy PRESBETON vyhrazena.



V případě nesprávného uložení palet na automobilu si vyhrazujeme právo účtovat poplatek za přeskládání. Poplatek bude účtován ve výši 500 Kč za každou započatou hodinu.

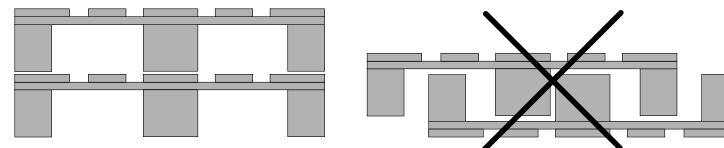

Podmínky pro převzetí palet vykazujících vady a poškození

A) Lze převzít tyto palety:

- paleta vykazuje maximálně 2 jednotlivé vady nebo poškození dle Obrázku č. 1. – viz typy poškození 1–4
- výkupní cena takto poškozené palety je 100 Kč/ks (bez DPH)

B) Nelze převzít tyto palety:

- paleta vykazuje více jak 2 jednotlivé vady nebo poškození dle Obrázku č. 1 – viz typy poškození 1–4
- není čitelná alespoň jedna značka železnice a jedna značka chráněného znaku EUR, avšak ne vždy znak automaticky znamená, že se jedná o paletu EUR
- k opravě byly použity zřejmě nepřipustné díly, např. příliš slabé, úzké, krátké přířezy, svlaky nebo špalíky
- celkový stav palety je tak špatný, že není zaručena únosnost (zpuchřelé, shnilé nebo odštípnuté na více přířezech, svlacích nebo špalcích), může být znečištěno naložené zboží
- palety jsou barevné (červená, modrá, zelená, žlutá aj.)
- palety, které nelze převzít, mohou být v případě nutnosti uloženy po dobu 10 pracovních dnů, poté budou zlikvidovány

Specifikace Poškození nebo vady výměnných prostých palet

Viz. obrázek č. 1

Prostá paleta je nevyměnitelná, musí být opravena nebo vyřazena z provozu, když:

- 1) chybí nebo je šikmo či příčně zlomen jeden přířez nebo svlak,
- 2) jeden krajní přířez opěrné nebo ložné podlahy je tak štípnutý, že je viditelný více než jeden dřík spojovací součásti (hřebíku nebo vrutu),
- 3) více než dva krajní přířezy opěrné nebo ložné podlahy jsou tak odštípnuty, že je v každém z nich viditelný jeden dřík spojovací součásti,
- 4) chybí jeden špalík nebo je zlomený, případně tak odštípnutý, že je viditelný více než jeden dřík spojovací součásti,
- 5) není čitelná alespoň jedna značka železnice a jedna značka chráněného znaku EUR, případně znaku PB u palet PRESBETON.
- 6) neodborně provedená oprava palety v rozporu s požadavky normy UIC435 – 2 a ČSN 269110 případně také technické dokumentace palet PRESBETON.

Pozn. : Výše uvedené podmínky pro převzetí palet vykazujících vady a poškození platí pro palety EUR 120 × 80, M 120 × 90.

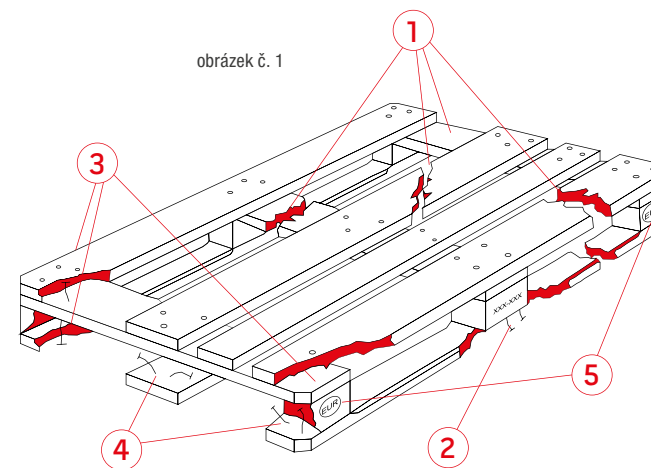

obrázek č. 1

Paletový režim v případě atypických palet

druh a rozměr palety	hmotnost palety (kg)	cena Kč/ks bez DPH	cena Kč/ks s DPH	cena Kč/ks bez DPH	cena Kč/ks s DPH
		prodej		výkup	
200 × 120	65	1 560,00	1 887,60	1 500,00	1 815,00

UPOZORNĚNÍ: atypické palety o rozměrech 200 × 120 cm se vykupují zpět pouze v bezvadném stavu.



200×120

DODÁVKA VÝROBKŮ V NEUCELENÉM PALETOVÉM MNOŽSTVÍ

Dodávka výrobků v množství, které neodpovídá uceleným paletám dle ceníku výrobce, podléhá ručnímu předchystání, zvýšené manipulaci a jako taková bude zpoplatněna částkou 200 Kč/ks bez DPH za každou vychystávanou ceníkovou položku. Platí pro kategorie výrobků A a B.

VŠEOBECNÉ OBCHODNÍ PODMÍNKY

1. Úvodní ustanovení

1.1. Závaznost. Podle těchto všeobecných obchodních podmínek (dále jen *VOP*) se na území ČR a SR nabízí, prodává a dodává zboží PRESBETON® z produkce výrobních závodů Bystrovany, Drahotuše, Slavič, Chválkovice a Lužec n.Vlt. (dále jen *zboží*) výrobců PRESBETON Nova, s.r.o. a PRESBETON Drahotuše, s.r.o. (dále jen *prodávající*). Není-li stranami výslovně písemně sjednáno jinak, řídí se těmito VOP veškeré smluvní vztahy při prodeji a dodávkách zboží a souvisejícího doplňkového a dalšího sortimentu; podle VOP se postupuje i při poskytování dalších služeb prodávajících. Odchytky od VOP musí být sjednány písemně (např. ve smlouvě, jejíž přílohou jsou VOP). VOP zahrnují tradiční obchodní zvyklosti z prodeje zboží. VOP jsou předem zveřejněny již při nabídce zboží na www.presbeton.cz/presbeton.sk a běžně dostupné v obchodních střediscích před uzavřením smlouvy. Nestanoví-li Všeobecné obchodní podmínky (SK) jinak, použijí se VOP i pro nabídku, prodej a dodávky zboží PRESBETON® z produkce výrobního závodu Trenčín prodávajícího PRESBETON Slovakia, s.r.o. VOP se nevztahují na internetový obchod. VOP se podpůrně užívají i na dodávky díla, které se řídí všeobecnými podmínkami smluv o dílo (VPD). Odchytky od VOP nelze účinně sjednat faktickými úkony.

1.2. Publikace informací na www.presbeton.cz/presbeton.sk. Zboží, jeho vlastnosti a cena jsou obsaženy v ceníku, ve všeobecných obchodních podmínkách (VOP), dalších obchodních listinách prodávajících (zejm. v katalogu, prohlášení výrobce o vlastnostech/shodě, certifikátech, technických a bezpečnostních listech, příručkách, pokynech pro realizaci, údržbu, nákladku, přepravu, skladování a manipulaci, v pracovních postupech, výpočtech, vzorových systémech, skladebnostech ad.) přístupných na www.presbeton.cz/presbeton.sk a v obchodních střediscích spolu s dalšími informacemi zejm.: [i] o prodávajícím, jeho obchodních střediscích a kontaktních místech, adresách a spojeních [ii] pro spotřebitele (např. o právech ze záruky, vadného plnění a podmínkách jejich uplatnění vč. poučení o právu odstoupení s formulářem pro odstoupení) a [iii] poučení při smlouvách uzavíraných distančním způsobem (listiny a informace uvedené v tomto odstavci jsou dále souhrnně označeny jako všeobecné prodejní listiny – VPL). Kupující objednávkou nebo smlouvou potvrzuje znalost a souhlas s VOP a VPL prodávajícího. VOP vždy tvoří přílohu prvního sezónního vydání ceníku zboží a, není-li písemně sjednáno jinak, považují se vždy za podmínky prodeje i nedílnou součást smlouvy s kupujícím.

1.3. Kontaktní údaje prodávajícího. Internetové stránky (www.presbeton.cz/presbeton.sk) obsahují kontakt-

ní údaje obchodních středisek prodávajících; doručování na jiné, než příslušné adresy, nemá žádné účinky; to se netýká běžné komunikace s pracovníky prodávajícího. Není-li z obsahu výslovně patrné jinak, je e-mailová aj. komunikace ryze informativní, není nabídkou ani právním jednáním (úkonem), které by prodávající zavazovalo, neboť uzavírání smluv u prodávajících podléhá dalším následným pravidlům schválení.

1.4. Zobrazení a provedení zboží v prodejních listinách (VPL), na internetových stránkách, zboží trvale umístěného v centrech inspirace, výstavkách, reklamních stojanech i zboží z manufakturní/zakázkové výroby je ryze informativní a nelze je považovat za předlohy či vzorky (§ 2096 Obč.zák.); zobrazení zboží je odvislé od použitých technických prostředků vyobrazení, jeho provedení determinované způsobem výroby, užitými materiály. Proávající pokládají za vhodné, aby se zákazník se zbožím předem osobně seznámil; distanční způsob koupě, objednávky podle internetové či jiné prezentace nejsou žádoucí. Totožnost barvy a provedení zboží je zachována při dodávce (odběru) zboží z jedné výrobní šarže; požadavek na odběr z ucelené výrobní šarže musí kupující v objednávce/smlouvě vyznačit.

2. Uzavírání smlouvy

2.1. Objednávka a smlouva. Prodej a dodávky zboží se uskuteční jen k přijaté objednávce kupujícího nebo podle písemné smlouvy. Smlouva/potvrzení objednávky jsou pro prodávajícího závazné podpisem odpovědného pracovníka. Smlouva je podle VOP uzavřena i převzetím zboží v obchodním středisku prodávajícího kupujícím; kupujícím potvrzený dodací list slouží jako doklad o uzavření kupní smlouvy v režimu VOP za ceny, stanovené ceníkem v době převzetí zboží.

2.2. Obsah a náležitosti objednávky. Objednávka musí být písemná; za písemnou se považuje i objednávka zasláná faxem na kontaktní údaj obchodního střediska prodávajícího. Objednávka zasláná e-mailem je písemná jen, je-li prodávajícím potvrzena. Objednávka musí obsahovat: [i] druh, množství a barvu zboží v ceníkovém označení, [ii] navrhovaný termín dodávky, [iii] požadovaný způsob převzetí (vlastní odběr, předání k přepravě, odvoz), [iv] odkaz na ceník PRESBETON®, [v] další požadavky na zboží, [vi] způsob placení podle čl. 5, [vii] jméno/firmu, sídlo/bydliště a doručnou adresu, identifikátor (IČ, DIČ, datum narození), zveřejněné bankovní spojení, kontaktní údaje kupujícího (telefon/fax/e-mail) a podpis kupujícího; totéž obdobně platí i pro spotřebitele. U podnikatelů musí být dále identifikována: [a] jednatel osoba vč. oprávnění k jednání a funkce, [b] jméno, identifikátor

osoby oprávněné k převzetí zboží a faktury (vč. SPZ vozidla a identifikace řidiče) a, je-li jejím držitelem, i datová schránka. Ten, kdo vystavuje (podepisuje) objednávku, ručí za správnost a úplnost údajů v ní uvedených a v pochybnostech se má za to, že je kupujícím. Vystavením objednávky potvrzuje objednatel znalost a souhlas s VOP, platným ceníkem a VPL (odst.1.2.), s režimem dodávky zboží i svoji platbyschopnost a fyzická osoba i souhlas se zpracováním svých osobních údajů. Objednávka doručená do datové schránky se nepovažuje za písemnou.

2.3. Standardizované objednávky. Kupující může využít standardizované objednávky (www.presbeton.cz/presbeton.sk); prodávající jejich použití doporučuje. Odst. 2.2. platí pro standardizované objednávky obdobně.

2.4. Závaznost objednávky pro kupujícího. Objednávka je pro kupujícího závazná do potvrzení prodávajícím, nejdéle však 30 dnů od zaslání. Objednávka je účinně vystavena, je-li doručena na kontaktní údaje obchodního střediska prodávajícího; neúčinností objednávky pro absenci podpisu se kupující dovolávat nemůže.

2.5. Písemné přijetí objednávky. Za přijatou se objednávka považuje jen, je-li prodávajícím písemně potvrzena; písemným potvrzením se rozumí i potvrzení faxem nebo elektronickou poštou na kontaktní spojení, uvedené v objednávce. Přijatá objednávka platí za smlouvu, uzavřenou v rámci VOP a smluvní vztah při prodeji zboží se řídí, není-li výslovně písemně dohodnuto jinak, VOP a VPL. Proávající není do potvrzení objednávkou vázán. Po uzavření smlouvy (potvrzení objednávky) se k vadám objednávky nepřihlíží.

2.6. Změny. Obsahuje-li potvrzení objednávky jiné údaje (zejm. o místu, termínu dodávky či převzetí), považují se tyto odlišné údaje za návrh změny. Změněná objednávka je pro prodávajícího i kupujícího závazná, pokud kupující do 24 hodin po zaslání návrhu změn písemně prodávajícímu svůj nesouhlas se změnou neoznámí. Nesouhlasí-li kupující se změnami, není původní objednávka přijatá.

2.7. Uzavírání smluv se spotřebitelem distančním způsobem se řídí zákonem; odstavce 2.1. až 2.5. tím nejsou dotčeny, VOP a VPL platí i pro tyto smlouvy. Uzavírání smluv se spotřebitelem mimo obchodní prostory prodávajícího je vyloučeno; smlouvy se spotřebitelem se uzavírají zásadně v obchodních střediscích.

3. Zboží

3.1. Vlastnosti zboží. Sortiment, druh, provedení a další vlastnosti zboží vč. způsobu balení a ceny jsou uvedeny

ve VPL prodávajícího a zveřejněny na www.presbeton.cz/presbeton.sk. Zboží splňuje podmínky ČSN EN, podnikových a výrobních norem, certifikací, stavebně technických osvědčení prodávajícího. Technické parametry, tolerance, užitné vlastnosti, pokyny k užití a údržbě jsou uvedeny v prohlášení o vlastnostech, technických příručkách, technických listech a VPL (přístupné na www.presbeton.cz/presbeton.sk a v obchodních střediscích). Provedení či zobrazení zboží ve VPL, na internetových stránkách, trvale umístěného v centrech inspirace/prodejních výstavkách nebo reklamních stojanech je ryze informativní a nelze je považovat za předlohy či vzorky; totožnost barvy a provedení je zachována jen při dodávce (odběru) zboží z ucelené výrobní šarže. Proávajícím (jako výrobcem) standardně v ceníku nabízené provedení zboží může být k písemné objednávce kupujícího (smlouvě) upraveno. Vlastnosti a provedení zboží (zejm. z manufakturní, speciální či zakázkové výroby) je determinováno způsobem výroby a užitými materiály; případné odchytky nelze pokládat za vady.

3.2. Záruka. Proávající zaručuje vlastnosti zboží deklarované v prohlášení o vlastnostech (nař. EP a Rady (EU) č.305/2011); za podmínky, že dodané zboží bude užito způsobem uvedeným ve VPL a v souladu s doporučeními výrobce poskytuje zákonnou záruku. Proávající zaručuje, že zboží nemá právních vad a prodej/dodávka neporušuje právo třetí osoby. Bližší podrobnosti záruky stanoví VPL a zejm. záruční list; záručním listem prodávající poskytuje na vymezené vlastnosti zboží i nadzákonou záruku.

4. Cenové podmínky

4.1. Cena. Vystavením objednávky, podpisem smlouvy nebo převzetím zboží potvrzuje kupující předchozí znalost podmínek prodeje a platného ceníku i souhlas s VOP, cenou zboží a obalů. K ceně přísluší DPH v zákonné výši. Ceníková cena zboží a obalů je uvedena v jednotkách, zahrnuje i příp. paletování, balení a nákladku v místě dodávky. Výkupní cena nepoškozených obalů ke zpětnému odběru se řídí ceníkem platným ke dni zpětného odběru obalů.

4.2. Ceník prodávajícího. Není-li písemně sjednáno jinak, je cena zboží/palet určena ceníkem prodávajícího platným při vyskladnění nebo dodávce zboží (totéž platí pro cenu jednotlivých dodávek zboží podle rámcových/dlouhodobých smluv); tím však není dotčena cena z potvrzené objednávky. Aktualizace/změny ceníku nabývají účinnosti prvním dnem měsíce následujícího po oznámení nebo zveřejnění na www.presbeton.cz/presbeton.sk.

4.3. Cenové zvýhodnění. Proávající může poskytnout podmíněně cenové zvýhodnění formou rabatů či slev;

cenové zvýhodnění je podmíněno řádnou a včasnou úhradou ceny odebraného zboží. Nezaplatí-li kupující řádně a včas, cenové zvýhodnění odpadá a cena se řídí ceníkem, platným při dodávce nebo vyskladnění zboží.

4.4. Prodejní akce. Odst. 4.3. se nepoužije na slevy při jednorázových prodejních akcích prodávajícího.

5. Platební podmínky

5.1. Zaplacení ceny. Řádným zaplacením je úhrada ceny pod označením dodávky zboží (faktury) provedená v místě dodávky nebo vyskladnění zboží. Není-li smlouvou výslovně písemně sjednáno jinak, je cena zboží splatná při převzetí (dodávce nebo vyskladnění) zboží; údaj o splatnosti na faktuře (jiné výzvě) se za změnu splatnosti nepovažuje.

5.2. Způsob placení. Způsob a placení ceny zboží stanoví § 1957 Obč.zák. Bezhotovostní platební styk probíhá inkasem nebo platebním převodem zásadně při zajištění ceny zboží; kupující na žádost prodávajícího pohledávku zajistí. K zajištění může sloužit (i) dlužní úpis (ii) vlastní směnka kupujícího, vystavená na cenu zboží vč. DPH, splatná bez protestu v termínu splatnosti ceny dodávky. Platbami kupujícího je nejprve hrazeno příslušenství, poté jistina.

5.3. Odlišné platební podmínky lze sjednat jen písemně.

6. Dodací podmínky

6.1. Místo dodávky (plnění). K odevzdání zboží dochází při dodávce nebo při vyskladnění v obchodním středisku prodávajícího; totéž platí pro náhradní dodávky. Dodávkou se rozumí převzetí zboží v obchodním středisku prodávajícího, vyskladněním předání zboží přepravci kupujícího.

6.2. Převzetí zboží kupujícím. Kupující přebírá zboží při dodávce nebo vyskladnění. Při dodávce/vyskladnění je přebírající povinen potvrdit dodací list. Dodací list slouží jako doklad o převzetí zboží kupujícím. Není-li dodací list, má se za to, že faktura slouží jako doklad jej nahrazující a dnem převzetí zboží je pak den vystavení faktury.

6.3. Převzetí zboží jinou osobou. Nepřebírá-li kupující zboží osobně, zajistí, aby jeho zástupce/pracovník předložil k převzetí zboží písemné pověření nejpozději při dodávce/vyskladnění, jinak prodávající: (a) předání zboží odmítne nebo (b) může požadovat zaplacení ceny přebírajícím; v tom případě se má za to, že prodávající své závazky splnil dodávkou/vyskladněním/předáním zboží této osobě a pro přebírajícího platí VOP, jakoby byl kupujícím. Písemným pověřením je i oznámení kupujícího s identifikací přebírající osoby; to platí i pro oznámení přepravce kupujícího.

6.4. Splnění závazků prodávajícího. Dodávku nebo vyskladnění jsou závazky prodávajícího splněny. Závazky prodávajícího jsou splněny (§ 2088 Obč.zák.) i tehdy, neuskuteční-li se dodávka nebo vyskladnění v ujednaný termín bez zavinění prodávajícího; v tom případě je kupující povinen uhradit vedle příp. marně vynaložených nákladů dodávky i skladné za každý započatý týden prodlení s převzetím zboží ve výši [i] 20% z ceny dodávky zboží vyrobeného na zakázku nebo zboží atypického [ii] 10% z ceny dodávky u ostatního zboží.

6.5. Stav zboží. Převzetí zboží při dodávce nebo vyskladnění prokazuje, že kupující si předem zboží řádně a dostatečně prohlédl, zjistil shodu jím požadovaného zboží s přebíraným i vhodnost zamýšleného užití převzatého zboží; to se týká zejména zjištění vlastností, množství, druhu, stavu, barvy a provedení zboží a vhodnosti balení zboží. Převzetím zboží kupující potvrzuje, že zboží kupuje ve stavu, množství, provedení, v jakém se při převzetí nachází, dále potvrzuje splnění závazků prodávajícího, zejm. [i] o předání dokladů ke zboží podle § 2087, §2094 Obč.zák. včetně VOP a VPL, [ii] o splnění závazků podle § 2095–2097 Obč.zák. zejm. o předání zboží, opatřeného vhodnými obaly, ve sjednaném stavu a množství, jakosti a provedení. Je-li přebíráno zboží s obaly, převzetím kupující potvrzuje, že ověřil i vhodnost zajištění zboží v obalech pro další přepravu a manipulaci.

6.6. Účinky převzetí zboží. Od převzetí zboží běží reklamční a záruční lhůty. Převzetím při dodávce nebo vyskladnění přechází na kupujícího i nebezpečí škody na zboží a vlastnictví. Vlastnictví ke zboží, jehož cena je placena po dodávce (vyskladnění) a nebyla jinak zajištěna, přechází na kupujícího až zaplacením kupní ceny; prodávající může v průběhu prvních 30-ti dnů prodlení s placením ceny kupujícího uvědomit o odstoupení od smlouvy a vyzvat k vrácení zboží; v tom případě je kupující povinen zboží do tří dnů od výzvy předat zpět v místě dodávky a pro případ prodlení s předáním i uhradit pokutu 11,5% ceny nevráceného zboží za každý den prodlení a nahradit vzniklé náklady prodávajícího. Proávající je oprávněn při odstoupení převzít zpět zboží i na jiném místě. Až do zaplacení ceny zboží je kupující povinen starat se o zboží s péčí řádného hospodáře, vhodně je uskladnit, zabránit jeho znehodnocení či poškození; do zaplacení není kupující oprávněn převzaté zboží zabudovat do stavby či pozemku, pozměnit nebo s ním jinak nakládat.

6.7. Nakládka. Proávající zajišťuje jen nakládku zboží po paletách; za upevnění a zajištění naloženého zboží odpovídá kupující. Při neucelených paletách je kupujícímu účtován manipulační poplatek za předchystání dodávky. Kusovou nakládku (kusový odběr) zboží si

zajišťuje v prodávajícím určeném místě na svůj náklad a nebezpečí kupující. Pro bezpečnou manipulaci a přepravu je vybrané zboží nakládáno výhradně na paletách. Blížší podmínky určují VPL.

6.8. Přeprava. Zboží je vždy expedováno z obchodních středisek prodávajícího dle podmínek uvedených ve VOP a VPL. Zajišťuje-li přepravu prodávající, odpovídá kupující za určení vhodné trasy pro bezpečnou přepravu zboží po odpovídající zpevněné pozemní komunikaci (pro příslušnou tonáž); prodávající si vyhrazuje právo přefakturovat kupujícímu přepravní a manipulační náklady dopravců.

7. Obaly

7.1. Druhy. Zboží je dodáváno volně k odběru nebo v obalu, tvořeném fólií a paletou; spolu se zbožím přechází na kupujícího i vlastnictví k obalu. Typ obalu určuje prodávající. Není-li sjednáno písemně jinak, má kupující právo opakovaně použitelné nepoškozené palety vyměnit při následné dodávce zboží nebo do 6 měsíců od dodávky či vyskladnění zpětně vykupované palety vrátit. Palety PRESBETON (M120×90), EUR (120×80), palety atypické (120×120/200×120) prodávající zpětně odkupuje v místě dodávky zboží a množství, doloženém dodacím listem/fakturou.

7.2. Cena obalů. Za palety je kupujícímu účtována částka dle ceníku platného ke dni dodávky/vyskladnění. Kupující může do 6 měsíců od dodávky/vyskladnění uplatnit právo na zpětný výkup palet za cenu „výkup“ dle ceníku prodávajícího platného ke dni zpětného výkupu.

7.3. Místo zpětného výkupu/převzetí obalů. Proávající v obchodních střediscích zpětně odkupuje pouze palety nepoškozené a bez dalšího schopné následného bezpečného užití k expedici výrobků; bližší podrobnosti stanoví ceník a VPL. Proávající může zpětný výkup odmítnout, pokud palety nejsou:[i] bez dalšího připraveny k předání a manipulaci, [ii] předávány dle jednotlivých typů, [iii] uloženy způsobem vhodným ke strojní manipulaci (např. naskládané na sebe). Při zaslání prázdných palet prostřednictvím přepravců je kupující povinen tyto palety zaslat na místo určené vyplaceně. V jiném místě, než je místo původní dodávky, lze zpětný výkup a odběr obalů prodávajícím provést pouze po předchozí dohodě.

8. Garance plnění závazků

8.1. Utvrzení závazků. Proávající předává zboží v důvěře řádného a včasného splnění platebních závazků kupujícím i jeho platební schopnosti. Platební kázeň kupujícího je základní podmínkou i následných dodávek zboží. Proávající je proto oprávněn bez jakýchkoli následků odepřít i již sjednané dodávky zboží a/nebo předání zboží (věci), má-li vůči kupujícímu splatnou po-

hledávku z ceny zboží. Pro případ prodlení kupujícího se zajištěním bezhotovostně placené kupní ceny, má prodávající právo na zaplacení smluvní pokuty, odpovídající jedné třetině ceny kupujícím převzatého zboží.

8.2. Při zajištěném závazku. Nezaplatí-li kupující ve splatnosti cenu zboží (dodávky), která byla zajištěna směnkou, má se za to, že první den prodlení s placením platí cenu zboží směnkou.

8.3. Při prodlení s placením. Při prodlení spotřebitele s placením má prodávající právo na úrok v zákonné výši, v ostatních případech ve výši 0,15% dlužné částky denně; ve vztazích s podnikateli nebude prvních 30 dnů od převzetí zboží úrok účtován.

9. Garance zboží a reklamace

9.1. Vady zboží. Kupující (jeho zástupce) převezme zboží (při dodávce nebo vyskladnění) až poté, co dostatečně zjistí jeho stav alespoň v rozsahu uvedeném v odst. 6.5. Zjevné vady je kupující povinen písemně reklamovat nejpozději při dodávce či vyskladnění a vyznačit je v dodacím listu, ostatní vady písemnou reklamací do tří dnů od převzetí zboží. Jakékoli vady je kupující povinen reklamovat před zabudováním (zejm. do stavby) či užitím (spotřebováním, pozměněním) zboží a v tomto stavu zboží ponechat po reklamační lhůtu (odst. 9.3.). Lhůtu k uplatnění vad jsou prekluzivní. Přiměřenou lhůtou pro náhradní plnění (náhradní dodávku) je 20 pracovních dní.

9.2. Výluky z odpovědnosti. Proávající nenesou odpovědnost za vady zboží vzniklé po převzetí zejm. nedostatečným zajištěním při přípravě, neopatrnou manipulací, nesprávným užitím, nevhodným skladováním (zejm. v rozporu s pokyny výrobce a VPL). Přirozené výkvěty a odlišnosti v odstínu barevnosti nejsou vadami zboží. Proávající kupujícímu neodpovídá ani za škody/újmny následné nebo nepřímé.

9.3. Reklamace. Reklamace je uplatněna doručením přípisu kupujícího s popisem vad; prodávající si vyhrazuje právo osobně vady zboží posoudit nejpozději do 30-ti dnů od uplatnění (příjeti) reklamace; po tuto dobu je kupující povinen reklamované zboží svým nákladem vhodně a odděleně uložit, zajistit a chránit před poškozením, znehodnocením, pozměněním, zabudováním či zničením. Bližší podrobnosti stanoví VPL a reklamační řád (www.presbeton.cz/presbeton.sk).

9.4. Místo uplatnění vad. Není-li ve VPL (zejm. reklamční řád) uvedeno jinak, práva z vad se uplatňují v místě dodávky (odst. 6.1.).

9.5. Při důvodné reklamaci. Oprávněným uplatněním práv z vadného plnění vzniká kupujícímu právo na vý-

měnu vadné části dodávky v místě dodávky s tím, že cenové rozdílly zboží reklamovaného a poskytnutého výměnou jdou k tíži prodávajícího. Předáním bezvadného zboží kupujícím jsou veškeré vzájemné nároky související s vadnou dodávkou a smlouvou vypořádány.

9.6. Sleva při vadném plnění. Není-li sjednáno jinak, může prodávající při vadném plnění poskytnout slevu až do 20% ceny dodaného zboží; poskytnutím (zaplacením) slevy zaniknou při narovnání a vypořádání všechny vzájemné nároky kupujícího a prodávajícího, související s vadným plněním.

9.7. Vracení zboží. Převzaté nebo zakoupené zboží lze prodávajícímu vrátit (dále jen *zpětný odběr*): [i] při důvodné reklamaci, [ii] po důvodném odstoupení, [iii] po dohodě. Místem zpětného odběru je vždy místo dodávky (odst. 6. 1.) vráceného zboží dle dodacího listu. Prodávající není povinen odebrat zpět zboží použité, pozměněné, poškozené. Při zpětném odběru, jehož příčinou není důvodná reklamacie, lze zboží vrátit jen v neporušených obalech a na úplných paletách. Při dohodnutém zpětném odběru, který nesouvisí s kvalitou zboží, může prodávající vedle paušálních nákladů přepravy zboží z výrobního závodu do obchodního střediska, doúčtovat kupujícímu i manipulační poplatky podle aktuálního ceníku.

10. Odstoupení od smlouvy

10.1. Storno objednávky. Stornuje-li kupující prodávajícímu již potvrzenou objednávku, zaplatí prodávajícímu vedle paušálních nákladů přepravy zboží z výrobního závodu do místa prodeje zboží (obchodního střediska) dle platného ceníku i storno poplatky (pokutu) ve výši 20% z ceny zboží (dodávky); to platí i pro případ, kdy kupující zboží řádně a včas nebo řádně neodebere nebo bezdůvodně nepřevzme (zejm. v termínu/místě dodávky). Potvrzenou objednávkou zboží atypického nebo vyrobeného

ho/upraveného na zakázku/přání odběratele anebo zboží mimo standardní nabídku prodávajícího stornovat nelze.

10.2. Odstoupení kupujícím. Kupující má právo odstoupit při podstatném porušení smlouvy prodávajícímu; smlouva je porušena podstatným způsobem, nebude-li potvrzenou objednávkou (smlouvou) objednané zboží v místě dodávky a v objednaném množství připraveno k převzetí ani po uplynutí 10 pracovních dní od potvrzeného termínu dodávky. Pokud kupující na kupní cenu plnil, má právo od smlouvy odstoupit jen, nesplní-li prodávající náhradní dodávku do 20-ti dnů po uplynutí její dodací lhůty. Odstoupení není důvodné v případě vyšší moci podle čl. 11, ani pokud vadu způsobila po převzetí zboží vnější událost. Kupující nemůže odstoupit od smlouvy na dodávku zboží atypického nebo vyrobeného či upraveného na zakázku či přání odběratele anebo zboží mimo standardní nabídku prodávajícího.

10.3. Odstoupení prodávajícím. Prodávající je oprávněn odstoupit od smlouvy, poruší-li kupující smluvní ujednání či VOP, zejm. v případě prodlení s placením ceny převzatého zboží či vzniku jiných pohledávek prodávajícího za kupujícím.

11. Vyšší moc

Pokud se na straně prodávajícího vyskytnou překážky (zejm. přírodní katastrofy, záplavy, výluky, stávky, jiné nepokoje, přerušení dodávek energií, surovin či výpadky v plnění dodavatelů prodávajícího nebo jiné objektivní překážky), které prodávajícímu zabrání ve splnění jeho závazků, nenese odpovědnost za škody a újmy kupujícího, související s porušením smluvních závazků.

12. Společná a závěrečná ustanovení

12.1. Odkazy. Tam, kde je odkaz na článek/odstavec, míní se jím ustanovení VOP. Tam, kde je odkaz na právní

normu, míní se její platné znění. Na internetových stránkách www.presbeton.cz/presbeton.sk jsou VPL (vč. ceníku, VOP, poučení, informací, certifikátů, technických údajů, doporučení a reklamačního průvodce) volně přístupné a kupující se s nimi předem seznámí; má možnost je v elektronické podobě volně převzít (stáhnout). VPL, které mají povahu dokladů o zboží, si kupující převzeme nejpozději při převzetí zboží.

12.2. Pojmy. Pokud VOP užívají pojmu „*faktura*“, míní se jí daňový či účetní doklad prodávajícího, předfaktura či zálohová faktura. Tam, kde je užit termín „*smlouva*“, míní se jí i potvrzená objednávka, pojem „*dodávka*“ označuje i vyskladnění. Dlouhodobou smlouvou je smlouva na dodávky zboží v období přesahujícím 3 měsíce, rámcovou smlouvou se rozumí smlouva bez stanovení lhůty dodávky. Tam, kde je užit termín „*všeobecné prodejní listiny*“ nebo zkratka „*VPL*“, míní se tím informace a dokumenty, uvedené v odst.1.2. VOP a publikované na www.presbeton.cz/presbeton.sk. Pojem „*obchodní středisko*“ označuje výrobní a prodejní závody prodávajícího.

12.3. Spotřebitelské smlouvy, státní dozor a mimosoudní řešení sporů. Není-li zákonem výslovně uvedeno jinak, platí VOP i pro spotřebitelské smlouvy. Veškerá sdělení pro spotřebitele (vč. zákonem vyžadovaných u smluv uzavíraných distančním způsobem) jsou (i v rámci VPL) předem volně přístupné na www.presbeton.cz/presbeton.sk a v obchodních střediscích prodávajícího. Orgánem státního dozoru a dohledu a věcně příslušným orgánem mimosoudního řešení sporů se spotřebiteli je ČOI, Ústřední inspektorát, Štěpánská 567/15, 120 00 Praha 2, e-mail: adr@coi.cz, web: adr.coi.cz; postup řešení sporů se řídí Pravidly ČOI (www.coi.cz/userdata/files/dokumenty-ke-stazeni/pravidla-pro-postup-adr.pdf).

12.4. Právní režim. V dalším se právní vztahy stran řídí zákonem (zejm. občanským zákoníkem, zákonem o ochraně spotřebitele).

12.5. Veřejně přístupná sdělení. VPL prodávajícího (zejm. technické listy, technické příručky, ceníky, propagační materiály) zveřejněné na www.presbeton.cz/presbeton.sk, obsahují úplné informace o zboží (zejm. o vlastnostech, způsobu užití, skladování, manipulaci, údržbě, nebezpečí vyplývajících z nesprávného použití nebo údržby, o ceně vč. konečné ceny) a další zákonem vyžadovaná sdělení. Objednávkou zboží kupující potvrzuje informovanost a znalost obsahu VPL, spotřebitel seznámení a pochopení zejm. informací pro spotřebitele (dle § 1811 Obč.zák.), poučení o právech a možnosti odstoupení pro případ uzavření smlouvy distančním způsobem, fyzická osoba souhlas se zpracováním osobních údajů. Kupující je na žádost povinen prodávajícímu poskytnout jistotu (zejm. na platbu ceny po dodání zboží) až do dvou třetin konečné ceny objednaného zboží. Prodávající si vyhrazuje právo VOP měnit; změny nabývají účinnosti sedmým dnem po zveřejnění na www.presbeton.cz/presbeton.sk. Podmínky nelze měnit pro dodávku s potvrzenou objednávkou.

12.6. Účinnost. Tyto podmínky nabývají účinnosti 02. 01. 2022. Jejich režimu podléhají všechny smlouvy a dodatky, uzavřené po datu účinnosti.

Olomouc, 02. 01. 2023

PRESBETON Nova, s.r.o.
PRESBETON Drahotuše, s.r.o.
PRESBETON Slovakia, s.r.o.

INFORMACE O ZBOŽÍ PRESBETON® PRO SPOTŘEBITELE

Původ zboží.

Zboží PRESBETON® je produkováno na území:

- České republiky ve výrobních závodech Olomouc-Bystrovany, Olomouc-Chválkovice, Hranice IV- Drahotuše, Hranice VII-Slavíč, Lužec nad Vltavou
výrobci:
PRESBETON Nova, s.r.o., IČ 47152532, sídlo: U panelárny 594/6c, Chválkovice, 779 00 Olomouc, ČR, zápis OR KS Ostrava oddíl C, vložka 3859
PRESBETON Drahotuše, s.r.o., IČ 26151201, sídlo: U panelárny 594/6c, Chválkovice, 779 00 Olomouc, ČR, zápis OR KS Ostrava oddíl C, vložka 22548
- Slovenské republiky ve výrobním závodě Trenčín
výrobce:
PRESBETON Slovakia, s.r.o., IČO 30 841 879, sídlo: Zlatovská 1910, Trenčín 911 05, zápis v OR u Okresného súdu Bratislava I, Oddiel Sro, Vložka číslo: 20423/B

Výrobci zboží PRESBETON® poskytují v rámci prezentace a nabídky zboží z jejich produkce spotřebitelům následující informace:

1) Kontaktní údaje obchodních středisek zboží PRESBETON® z produkce v ČR (dále jen obchodní střediska):

Česká republika:

PRESBETON Bystrovany
Olomouc, Bystrovany, Droždínská 215
PSČ 779 00
Telefon: +420 587 419 162
Fax: +420 587 419 180
E-mail: bystrovany@presbeton.cz

PRESBETON Drahotuše
Hranice IV, Drahotuše, Hranická 272
PSČ 753 61
Telefon: +420 581 616 150
E-mail: drahotuse@presbeton.cz

PRESBETON Chválkovice
Olomouc, Chválkovice, U panelárny 594/6c
PSČ 779 00
Telefon: +420 587 429 171
Fax: +420 587 429 172
E-mail: chvalkovice@presbeton.cz

PRESBETON Slavíč
Hranice VII, Slavíč 118
PSČ 753 61
Telefon: +420 581 616 236
Fax: +420 581 616 827
E-mail: slavice@presbeton.cz

PRESBETON Pardubice
Doubravice 187, Pardubice
PSČ 533 53
Telefon: +420 466 414 044–5
Fax: +420 466 632 068
E-mail: pardubice@presbeton.cz

PRESBETON Poříčí n. Sázavou
Nespeky, Městečko 122
PSČ 257 22
Telefon: +420 317 778 005
Fax: +420 317 778 013
E-mail: porici@presbeton.cz

PRESBETON Lužec n. Vltavou
Lužec nad Vltavou, 9. května 259
PSČ 277 06
Telefon: +420 312 777 167
Fax: +420 312 777 199
E-mail: luzec@presbeton.cz

Slovenská republika:

PRESBETON Trenčín
Zlatovská 1910
911 05 Trenčín
Telefon: +421 327 445 252
Fax: +421 327 445 252
E-mail: trencin@presbeton.sk

2) Vlastnosti zboží PRESBETON®. Jde o betonové zboží pro stavby, úpravy komunikací a venkovní architekturu, které je blíže označeno a s uvedením vlastností popsáno v sekcích „Produkty“ a „Ke stažení“ na www.presbeton.cz/sk, ve všeobecných obchodních podmínkách (VOP) a dalších všeobecných prodejních listinách (zejm. v ceníku, katalogu, technických a bezpečnostních listech, certifikátech, příručkách, pokynech pro realizaci, montáž, údržbu, skladování a manipulaci, v pracovních postupech, výpočtech, vzorových systémech, skladebnostech a dalších obchodních listinách (dále jen VPL), které jsou dostupné v obchodních střediscích a na www.presbeton.cz/sk. Provedení a zobrazení zboží v prodejních listinách (VPL) nebo na internetových stránkách je s ohledem na závis-

lost použitých technických prostředků pouze informativní; tato vyobrazení nelze považovat za předlohy nebo vzorky. Provedení zboží (zejm. z produkce manufakturní výroby) je determinováno způsobem výroby i užitými materiály, případně odchylky nelze pokládat za vady. Výrobci pokládají za nezbytné, aby se zákazník předem fyzicky v obchodním středisku se zbožím seznámil; distanční způsob koupě, objednávky podle internetové či jiné prezentace zboží (např. trvale umístěného v centrech inspirace, reklamních stojanech, prodejních výstavkách) proto nejsou žádoucí – nejde o vzorky. Při požadavku na totožnost barvy/provedení zboží je třeba volit dodávku (odběr) z totožných výrobních šarží;

3) Cena zboží PRESBETON® se řídí ceníkem platným ke dni dodávky zboží (ceník zboží dostupný na www.presbeton.cz/presbeton.sk a v obchodních střediscích); cena zahrnuje daně, dávky, poplatky a náklady na přepravu zboží z výrobního závodu do obchodního střediska vč. nákladů balení, paletování a nakládky. Cena obalů se řídí ceníkem, platným ke dni dodávky zboží (ceník obalů dostupný na www.presbeton.cz a v obchodních střediscích), nepoškozené a k bezpečnému užití schopné obaly jsou zpětně vykupovány za ceny dle ceníku platného ke dni výkupu; bližší podrobnosti jsou uvedeny ve VOP (dostupné na www.presbeton.cz/sk a v prodejních místech). Základní ceníková cena zboží (stanovená pro jednotlivá obchodní střediska) již zahrnuje přepravné do konkrétního obchodního střediska. Při dodávkách zboží PRESBETON® po částech nebo dodávek opakovaných, se cena zboží řídí ceníkem platným ke dni převzetí zboží (dodávky). Ceník je publikován na www.presbeton.cz/presbeton.sk (přístupný i v obchodních střediscích), aktualizace a změny ceníku nabývají účinnosti prvním dnem měsíce následujícího po zveřejnění (publikaci). V případě smluv uzavíraných na dobu neurčitou nebo jejich předmětem je opakované plnění, hradí prodávající náklady na dodání zboží PRESBETON® do obchodního střediska; náklady na dodání zboží do jiného místa nese spotřebitel.

4) Způsob platby a dodání zboží. Cena je splatná v hotovosti při převzetí zboží v místě dodávky nebo vyskladnění zboží (v obchodním středisku); způsob a zaplacení ceny zboží stanoví zákon. Bližší podrobnosti jsou uvedeny ve VOP (dostupné na www.presbeton.cz/sk a v obchodních střediscích).

5) Náklady na dodání zboží do obchodního střediska hradí prodávající; náklady dodání do jiného místa nese spotřebitel. Bližší podrobnosti jsou uvedeny ve VOP a ceníku (dostupné na www.presbeton.cz/sk a v prodejních místech).

6) Záruka a práva z vadného plnění se řídí zákonem, všeobecnými obchodními podmínkami (VOP) a reklamačním řádem (dostupné na www.presbeton.cz/sk a v obchodních střediscích). Spotřebitel přebírá zboží až poté, co zjistí jeho stav alespoň v rozsahu uvedeném v čl. 6.5. VOP, tj: předem si dostatečně zboží prohlédne a zjistí (i) shodu jím požadovaného zboží s přebíraným, (ii) vhodnost užití zboží, (iii) vlastnosti zboží, (iv) množství, druh, stav, barvu a provedení zboží příp. obalů a (v) vhodnost zajištění a balení zboží vzhledem k další manipulaci. Zjevné vady je spotřebitel povinen písemně reklamovat nejpozději při dodávce/vyskladnění a vyznačit je na dodacím listu, ostatní písemnou reklamaci do tří dnů od převzetí; zákonná práva z vadného plnění tím nejsou dotčena. Jakékoli vady zboží je však kupující povinen reklamovat před zabudováním zboží (zejm. do stavby, pozemku) či jiným užitím (spotřebováním, pozměněním) zboží. K vyřízení reklamace dojde do 30-ti dnů. Lhůta náhradního plnění (náhradní dodávky zboží) je 10 pracovních dní. Při důvodné reklamaci a oprávněném uplatnění práv z vadného plnění má kupující zejm. právo na výměnu vadné části dodávky; cenové rozdíly zboží reklamovaného a poskytnutého výměnou jdou k tíži prodávajícího. Výměna části dodávky se uskuteční v místě dodávky, kde prodávající předá kupujícímu bezvadné zboží. Práva kupujícího na slevu, odstoupení dle § 2106 a násl. obč. zák. tím nejsou dotčena. Bližší podrobnosti stanoví reklamační řád (www.presbeton.cz/presbeton.sk).

7) Poučení o odstoupení od smlouvy

V případě odstoupení od smlouvy ponese spotřebitel náklady spojené s navrácením zboží do obchodního střediska, kde zboží zakoupil, a jde-li o smlouvu uzavřenou prostřednictvím prostředku komunikace na dálku, i náklady za navrácení zboží, neboť zboží PRESBETON® nemůže být pro svou povahu obvyklou poštovní cestou vráceno. V případě dodávek zboží PRESBETON® upraveného na přání spotřebitele v rámci zakázkové výroby a v případě úpravy standardně nabízeného zboží na přání spotřebitele je vyžadována záloha a nelze od smlouvy odstoupit (§ 1837 Obč.zák.) po uplynutí pěti pracovních dní od potvrzení objednávky. Bližší podrobnosti jsou uvedeny ve všeobecných obchodních podmínkách (VOP), ceníku a dalších obchodních listinách (VPL), které jsou dostupné na www.presbeton.cz a v obchodních střediscích. Místem dodávky zboží PRESBETON® (místo plnění) je zásadně obchodní středisko. Není-li v záručním listě stanoveno jinak, na zboží PRESBETON® se poskytuje zákonná záruka 2 roky.

8) Podněty a stížnosti. Výrobci zboží PRESBETON® uvítají náměty a podněty ke zlepšení práce svých zaměstnanců i kvality výrobků. Stížnosti spotřebitelů je možné, podle povahy, adresovat na

zákaznické kontaktní adresy:
info@presbeton.cz
info@presbeton.sk

jednotlivé úseky:
obchod a marketing:
Ing. Milan Kubáč, obchodní ředitel
e-mail: milan.kubac@presbeton.cz

stavební závod:
Jiří Jeřábek, ředitel stavebního závodu
e-mail: jiri.jerabek@presbeton.cz
vedení:
Ing. René Horský, generální ředitel
e-mail: rene.horsky@presbeton.cz.

O vyřízení stížností bude spotřebitel, který uvedl své kontaktní údaje (telefon a e-mail) vyrozuměn do 30 dnů. Tím není dotčeno právo spotřebitele obrátit se stížností na orgán dohledu nebo státního dozoru.

9) Orgány státního dozoru a dohledu a mimosoudní řešení sporů.

Orgány státního dozoru a dohledu a současně věcně příslušné orgány mimosoudního řešení sporů se spotřebiteli jsou:

v ČR:
ČOI, Ústřední inspektorát, Štěpánská 567/15
120 00 Praha 2, CZ
e-mail: adr@coi.cz
web: adr.coi.cz

v SR:
SOI, Inšpektorát SOI pre Bratislavský kraj,
Prievozská 32, P.O. Box 5,820 07 Bratislava 27
SOI, Inšpektorát SOI pre Trenčiansky kraj,
Hurbanova 59, 911 01 Trenčín
(kontaktní adresy na http://ec.europa.eu/consumers/odr/index_en.htm)

V ČR se postup mimosoudních řešení sporů řídí Pravidly České obchodní inspekce, které jsou dostupné na: <http://www.coi.cz/userdata/files/dokumenty-ke-staze-ni/pravidla-pro-postup-adr.pdf>.

10) Nabídka a prezentace zboží PRESBETON® je realizována v obchodních střediscích, jednání o koupi, dodávkách zboží i smlouvě lze zásadně vést jen v obchodních střediscích.

V základní ceníkové ceně zboží (stanovené pro jednotlivá obchodní střediska) je zakalkulováno zvýhodněné přepravné; v případě odstoupení budou kupujícímu přepravní a manipulační náklady doúčtovány dle aktuálního vnitrostátního sazebníku TOPTRANS pro náklad o hmotnosti 22 t.

Bližší podmínky a podrobnosti distančního způsobu jednání, odstoupení (vč. formuláře pro odstoupení) jsou dostupné na www.presbeton.cz a v obchodních střediscích.

Bližší informace jsou uvedeny ve všeobecných obchodních podmínkách (VOP), ceníku a dalších obchodních listinách (VPL), dostupných na www.presbeton.cz/sk a v obchodních střediscích.

PRESBETON Nova, s.r.o.
PRESBETON Drahotuše, s.r.o.
PRESBETON Slovakia, s.r.o.

ABECEDNÍ SEZNAM VÝROBKŮ

název výrobku	strana	název výrobku	strana	název výrobku	strana	název výrobku	strana
ALMA	18	HOLLAND SLP	5	OAK	23	SIMONA	19
ALTERNO	10, 11	HOLLAND VSK	5	Palisáda BARK	33	SIMPLE BLOCK	44
ARKONA	10	H-PROFIL	3, 4	Palisáda DUO STONE	33	SLATE	24
ARKTIK STONE	51	HYDROBAR	5	Palisáda PADOVA	32	SLP s vodící linií	4
Bariéra MINI	62	HYDROPAS	5	Palisáda PALINA	33	Směs recyklovaného kameniva	77
BARK	23	HYDROSET	5	Palisáda PASO	32	Spárovací křížek	76
Bazénové lemy	65	HYDROSTAR	5	Palisáda PATRIA	33	STEEL	25
Betonová skruž	66	Chodníkové obrubníky	28	Palisáda PULIA	33	Stojany na kolo	62
Betonové cihly lícové	45	Impregnace	77	Parkovací zábrana, Parkovací zábrana OB	63	Stoly	61
Betonové sloupky	63	KARE	58	PAROLIN	4	TAMARA	17
Betonový poklop	66	KARETO	12	PATERN	25	TAMPA	62
Betonový sedák	60	KAROLINA	19	PIANETA	11	TAĀĀNA	16, 17
Bezbariérové zastávkové obrubníky	30	KASTELA	10	PICADO	12	TBX	5
BOUNTY	61	KATRINA	17	PILETA	58	Terče	76
BRENDA	8	KAYLA	18	Plotová patka	51	TIRRA	10
BRUNO	60	Kleště na pokládku dlažby	76	Podhrabová deska	51	TOGO	23
CAKE BLOCK	39	KOBE	25	Podložky pod terče	76	TRAVERTIN	18
CALIPSO	10	Kompostér	66	Regulační klíč	76	Travní lem	29
COSTA	59	Kostka BARK	63	RIGA	24	Tribunový prvek	61
CRASH BLOCK	39, 40	Kostka RUBI	63	ROTO	25	Úchyt plotové výplně	74
CUBE	59	Kostka TOGO	63	RUVIDO	25	VEKTORIT	9
Čistič betonu	77	Krajový kámen	29	Římský kvádr	51	VELUTO	59
DAKAR	25	Krycí dvířka elektřiny	74	SANDRO	60	VERA	51
DAREA	18	Krycí dvířka plynu	74	SÁRA	51	VERTO, VERTO – ukončující kámen	24, 29
DEKORATIVNÍ OBKLAD TRAPEZ	53	Květináč BARK	59	SESAVO	62	WOODY	23
DEMI BLOCK	41	LA	61	SETIMO	10	Záhonový obrubník	29
DESKOVÉ PLOTY	48, 49	LADA	58	Schod BARK	73	Zahradní můstek PUENTE 2	66
Dopisní schránky	75	LAGUNA	60	Schod DUO STONE	41, 73	Zahradní obrubníky	28, 29
DUO STONE	42, 43	LAURA	58	Schod FURIE	73	Zahradní stěna PRAKTIK	35
FACE BLOCK	38	LAURIA	18	Schod OAK	73	Zahradní stěna STANDARD	34
FATIMA	17	LEDGE	61	Schod PATERN	73	Zákrytová deska BARK	47
FERRA	25	LEILA	19	Schod TOGO	73	Zákrytové desky BCL	46
GABRIELA	19	LIMA	24	Schod VERTO	73	Zákrytové desky CRASH BLOCK	40
GITA	19	LINE BLOCK	41	Schod WOODY	73	Zákrytové desky DEMI BLOCK	41
GRENA	19	LITE BLOCK	58	Schodišťové stupně nájezdové	72	Zákrytové desky FACE BLOCK	39
G-ROW	56, 57	LITE CUBE	58	Schodišťové stupně obloukové	72	Zákrytové desky LINE BLOCK	41
H-E-X	54, 55	LITE LA	60	Schodišťové stupně přímé	70	Zákrytové desky SIMPLE BLOCK	45
H-E-X City	13	LUNA	51	Schodišťové stupně rohové	72	Zákrytové desky univerzální	46, 47
HISTORIK	9	MARKO	60	Schodišťové stupně vibrolisované	71	Zásypový písek	76
HLADKÁ	16	MAXIMA	58	Schodišťový stupeň podestový	71	Ztracené bednění	50
HOLLAND	2, 3, 8	MONUME XL	12	Silniční obrubníky	28	Žlaby do dlažby	27
HOLLAND Kombi	8	NORDIK STONE	51	Silniční přídlažba	27		



POZNÁMKY

POZNÁMKY



POZNÁMKY

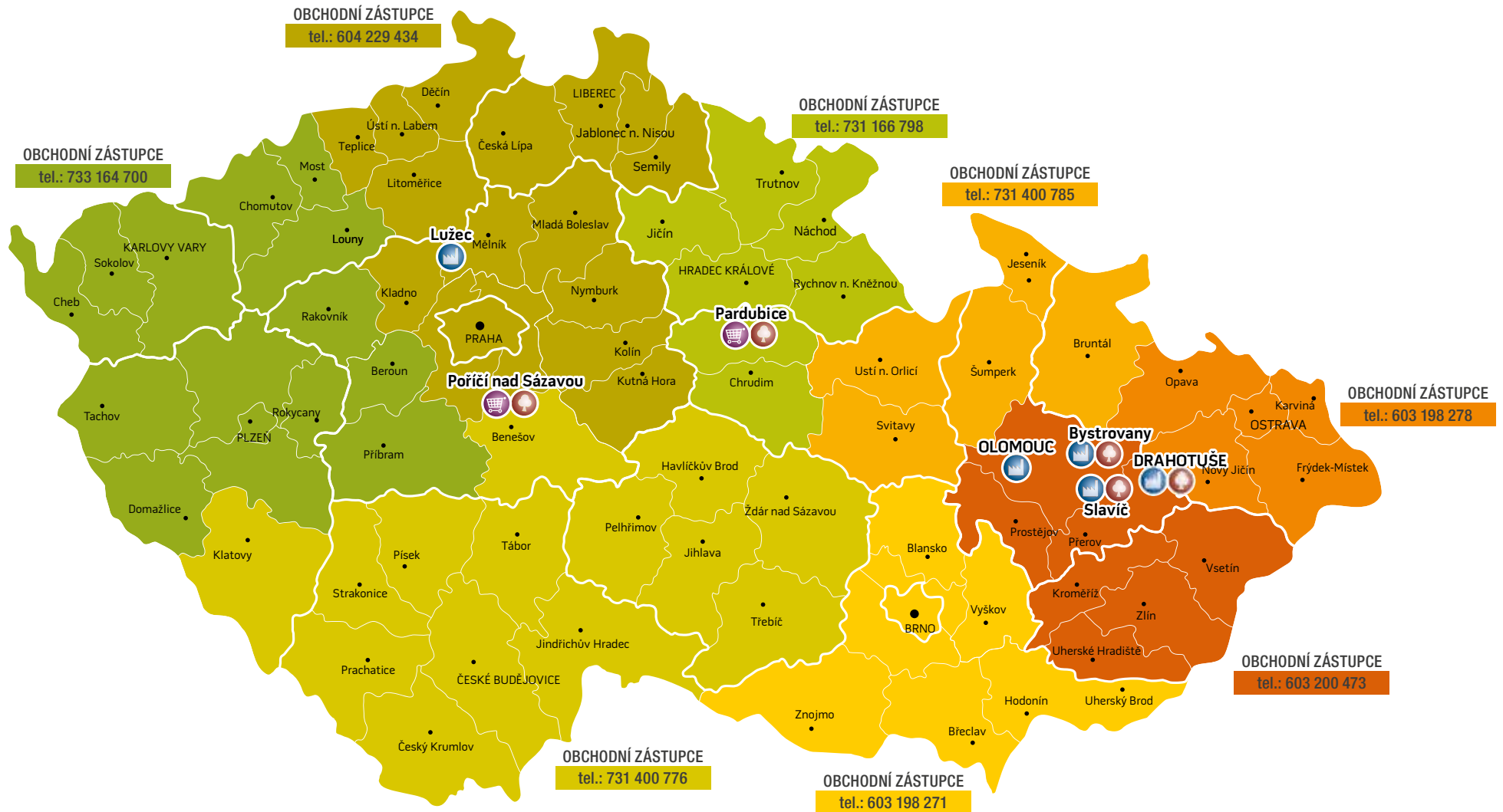

LEGENDA



centrum inspirace



výrobní závod



prodejní závod

PRESBETON Nova, s.r.o.

U panelárny 594/6c, Chválkovice, 779 00 Olomouc
Infolinka: +420 587 419 162
fax: +420 587 429 257
e-mail: info@presbeton.cz

VÝROBNÍ ZÁVODY

Bystrovany

PRESBETON Nova, s.r.o.
Droždínská 215, 779 00 Olomouc-Bystrovany
tel.: +420 587 419 162
fax: +420 587 419 180
e-mail: bystrovany@presbeton.cz
GPS: 49°36'4.729"N, 17°19'35.059"E

Slavič

PRESBETON Nova, s.r.o.
Slavič 118, 753 61 Hranice VII-Slavič
tel.: +420 581 616 236, +420 581 616 066
fax: +420 581 616 827
e-mail: slavic@presbeton.cz
GPS: 49°32'24.339"N, 17°39'21.647"E

PRODEJNÍ MÍSTA

Pardubice

Doubravice 187, 533 53 Pardubice
tel.: +420 466 414 044–5, +420 603 200 487
fax: +420 466 632 068
e-mail: pardubice@presbeton.cz
GPS: 50°3'45.531"N, 15°44'39.583"E

Chválkovice

PRESBETON Nova, s.r.o.
U panelárny 594/6c, Chválkovice, 779 00 Olomouc
tel.: +420 587 429 171
fax: +420 587 429 172
e-mail: chvalkovice@presbeton.cz
GPS: 49°36'4.249"N, 17°17'34.752"E

Lužec nad Vltavou

PRESBETON Nova, s.r.o.
9. května 259, 277 06 Lužec nad Vltavou
tel.: +420 312 777 167
fax: +420 312 777 199
e-mail: luzec@presbeton.cz
GPS: 50°19'33.229"N, 14°23'59.882"E

Poříčí nad Sázavou

Městečko 122, 257 22 Nespeky
tel.: +420 317 778 005, +420 317 778 012
fax: +420 317 778 013
e-mail: porici@presbeton.cz
GPS: 49°50'51.865"N, 14°40'37.474"E

PRESBETON Drahotuše, s.r.o.

U panelárny 594/6c, Chválkovice, 779 00 Olomouc
Infolinka: +420 581 616 150
(infolinka pro dotazy k plošným dlažbám)
e-mail: drahotuse@presbeton.cz

VÝROBNÍ ZÁVOD

Drahotuše

PRESBETON Drahotuše, s.r.o.
Hranická 272, 753 61 Drahotuše
tel.: +420 581 616 150
e-mail: drahotuse@presbeton.cz
GPS: 49°33'7.455"N, 17°42'16.539"E

SLUŽBY

Stavební závod

tel.: +420 587 429 229
e-mail: stavebni.zavod@presbeton.cz

Centrum venkovní architektury

tel.: +420 605 390 459
e-mail: venkovni.architektura@presbeton.cz



WWW.PRESBETON.CZ