



CENNÍK 2024



SK

PLATNOSŤ CENNÍKA
OD 2. 1. 2024

Aktualizácia 1. 7. 2024

ZÁMKOVÁ A SKLADOBNÁ DLAŽBA

Zámková a skladobná dlažba	1-4, 6-13
Dlažba pre nevidiacich	4
Vegetačná a drenážna a vsakovacia dlažba	5

PLOŠNÁ DLAŽBA

Plošná dlažba	14
Rezaná výroba	20

NATURAL DLAŽBA

Natural dlažba	22
----------------------	----

OBRUBNÍKY, ŽĽABY A PRÍDLAŽBA

Cestná prídlážba	27
Žľaby, Natural žľaby	27
Cestné obrubníky	28
Chodníkové obrubníky	28
Záhradné obrubníky	28
Natural obrubníky	29
Lemovacie prvky	29
Bezbariérové zastávkové obrubníky	30

PALISÁDY A ZÁHRADNÉ STENY

Palisády, Natural palisády	32, 33
Záhradné steny	34

MUROVACIE PRVKY

Tvarovky FACE BLOCK	38
Zákrytové dosky FACE BLOCK	39
Tvarovky VISTA BLOCK	39
Zákrytové dosky VISTA BLOCK	39
Tvarovky CRASH BLOCK	39
Zákrytové dosky CRASH BLOCK	40
Tvarovky DEMI BLOCK	40
Zákrytové dosky DEMI BLOCK	41
Tvarovky LINE BLOCK	41
Zákrytové dosky LINE BLOCK	41
Tvarovky DUO STONE	42
Tvarovky SIMPLE BLOCK	44
Zákrytové dosky SIMPLE BLOCK	45
Betónové tehly lícové	45
Zákrytové dosky BCL	46
Univerzálne zákrytové dosky	46
Doskové ploty	48
Stratené debnenie	50
Univerzálne stípkové tvarovky	50
Svahové tvárnice	51
Okrasné tvárnice	51
Doplňky pre ploty	51, 76

Platnosť cenníka od 2. 1. 2024.

Viac informácií o našich výrobkoch nájdete na www.presbeton.sk alebo na našich pobočkách či u zmluvných partnerov.

Ukážky a vzorkovníky farieb a povrchov v cenníku, reprodukované ofsetovou tlačou, majú len orientačný charakter a nemusia vierohodne zobrazovať skutočný vzhľad výrobkov.

Tlačové chyby a zmeny vyhradené.

MOBILIÁR

Dekoratívne obklady TRAPEZ	53
Systém H-E-X	54
Systém G-ROW	56
Kvetináče	58
Natural kvetináče	59
Lavičky a stoly	60
Stojany na bicykle	62
Odpadkové koše	62
Deliace prvky	63
Natural deliace prvky	63

BAZÉNOVÉ LEMY A DOPLNKY PRE ZÁHRADU

Bazénové lemy	65
Vyvýšené záhony	66
Kompostér	67
Záhradný mostík	67
Dielce pre studne	67

SCHODISKOVÉ PRVKY

Schodiská	69
Schodiskové stupne priame	71
Schodiskové stupne vibrolisované	72
Podestové prvky	72
Schodiskové stupne oblúkové	73
Schodiskové stupne rohové a nájzdové	73
Schodiská natural	74

DOPLNKOVÝ SORTIMENT

Nerezové poštové schránky	75
Držiaky plotových polí	76
Spojovací prvok	76
Terče	76
Kliešte na pokládku plošnej dlažby	76
Murovacie a špárovacie materiály	77
Stavebná chémia	77

INFORMÁCIE

Dôležité upozornenie pre zákazníkov	78
Ochranné povrchové systémy	78
Paletové hospodárstvo	78
Všeobecné obchodné podmienky	80
Informácie výrobcov pre spotrebiteľov	83
Abecedný zoznam výrobkov	85

VYSVETLIVKY

N NOVINKA **H** POHLADOVÉ HRANY **✓** DLAŽBA NA OBJEDNÁVKU

IN Protect System IN **TOP** Protect System TOP **PCT** Perfect Clean TOP

ST obchodná informácia pre zmluvných partnerov

ZÁMKOVÁ A SKLADOBNÁ DLAŽBA

VLASTNOSTI A POUŽITIE

- Pochôdzne plochy – **40 mm, 50 mm.**
Pojazdné plochy, ľahká prevádzka (osobný automobil) – **60 mm.**
- Pobjazdné plochy, ťažká prevádzka – **80 mm, 100 mm.**
Dlhodobá životnosť, odolnosť voči poveternostným vplyvom.
- Ekologická nezávadnosť.
- Rozoberateľnosť a možnosť opakovaného použitia alebo výmeny kusov.
- Všetky dlažby sú opatrené ochranným systémom Protect System IN proti znečisteniu a prenikaniu vody. Bližšie info viď str. 78.

MOŽNOSŤ DODANIA

- Farebnosti mimo cenník je možné vyrobiť na zákazku na základe individuálnej dohody s obchodnými manažérmi (viď Kontakty str. 89).
- Dodávka výrobkov v množstve, ktoré nezodpovedá uceleným paletám podľa cenníka výrobcu, podlieha ručnému predchystaniu, zvýšenej manipulácii a ako taká bude spolpatnená čiastkou 8 EUR/ks bez DPH za každú vychystanú cenníkovú položku. Platí pre kategóriu výrobkov A a B.

OSTATNÉ

- Doplnky pre pokládku dlažby nájdete na str. 76.
- Skladba – dodávané vrátane polovičiek (prípadne krajoviek)
- BF – bez fazety (ostrá hrana)
- SLP – dlažba pre nevidiacich
- SP – dlažba vhodná pre strojnú pokládku
- Ukážky a vzorkovníky farieb a povrchov v cenníku, reprodukované ofsetovou tlačou, majú len orientačný charakter a nemusia vierohodne zobrazovať skutočný vzhľad výrobkov.

VÝROBCA:

PRESBETON NOVA, s.r.o.: výrobné závody Bystrovany, Slavíč, Lužec
PRESBETON Slovakia, s.r.o.: výrobný závod Trenčín*

HOLLAND / povrch hladký



prírodná červená piesková žltá

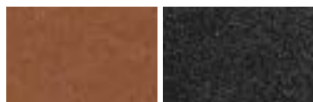

hnedá čierna

H-PROFIL / povrch hladký



prírodná červená

UNI-PAR / povrch hladký



prírodná

TBX, HYDROSTAR, HYDROBAR / povrch hladký



prírodná

HYDROSET / povrch hladký



prírodná červená čierna

HOLLAND SLP / povrch hladký



prírodná červená biela

SLP s vodiacou líniou / povrch hladký



prírodná biela



HYDROPAS, HYDROLINE / povrch hladký



prírodná čierna Piano Nuevo



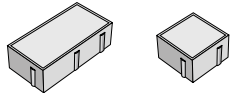
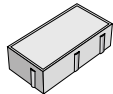
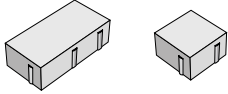
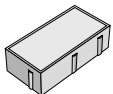
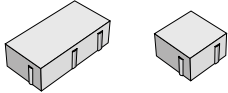
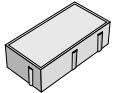

ZÁMKOVÁ A SKLADOBNÁ DLAŽBA

Ochranný systém Protect System IN

zobrazenie	obj. kód	pozn.	názov produktu	rozmery (mm)			farba	povrch	výrobný závod	merná jedn.	1 paleta ks	paleta m ²	vrstva m ²	hmotnosť výrobkov na pal. (kg)	druh palety	cena Euro/m ² bez DPH	cena Euro/m ² s DPH	ST
				dĺžka	šírka	výška												
	14010100		HOLLAND I skladba	200	100	40	prírodná	hladký	By/Slu/Luž/Tn	m ²	848/32	17,28	1,08	1510	M 120×90	11,96	14,35	A
	14010101						červená	hladký	By/Slu/Luž/Tn	m ²	848/32	17,28	1,08	1510	M 120×90	15,80	18,96	A
	14010128						žltá	hladký	By/Luž/Tn	m ²	848/32	17,28	1,08	1510	M 120×90	17,89	21,47	A
	14010107						čierna	hladký	By/Luž/Tn	m ²	848/32	17,28	1,08	1510	M 120×90	15,80	18,96	A
	14010103						hnedá	hladký	By/Luž/Tn	m ²	848/32	17,28	1,08	1510	M 120×90	15,80	18,96	A
	14010300		HOLLAND I	200	100	60	prírodná	hladký	By/Slu/Luž/Tn	m ²	540	10,80	1,08	1390	M 120×90	13,46	16,15	A
	14010301						červená	hladký	By/Slu/Luž/Tn	m ²	540	10,80	1,08	1390	M 120×90	17,18	20,62	A
	14010302						piesková	hladký	By/Slu/Luž/Tn	m ²	540	10,80	1,08	1390	M 120×90	17,18	20,62	A
	14010328						žltá	hladký	By/Luž/Tn	m ²	540	10,80	1,08	1390	M 120×90	19,39	23,27	A
	14010307						čierna	hladký	By/Luž/Tn	m ²	540	10,80	1,08	1390	M 120×90	17,18	20,62	A
	14010303						hnedá	hladký	By/Luž/Tn	m ²	540	10,80	1,08	1390	M 120×90	17,18	20,62	A
	14010700		HOLLAND I BF skladba	200	100	60	prírodná	hladký	By/Luž	m ²	530/20	10,80	1,08	1400	M 120×90	15,47	18,56	A
	14010701						červená	hladký	By/Luž	m ²	530/20	10,80	1,08	1400	M 120×90	19,75	23,70	A
	14012600		HOLLAND I	200	100	80	prírodná	hladký	By/Slu/Luž/Tn	m ²	432	8,64	1,08	1490	M 120×90	16,76	20,11	A
	14012601						červená	hladký	By/Slu/Luž/Tn	m ²	432	8,64	1,08	1490	M 120×90	20,48	24,58	A
	14012602						piesková	hladký	By/Slu/Luž/Tn	m ²	432	8,64	1,08	1490	M 120×90	20,48	24,58	A
	14012628						žltá	hladký	By/Luž/Tn	m ²	432	8,64	1,08	1490	M 120×90	22,69	27,23	A
	14190781						čierna	hladký	By/Luž/Tn	m ²	432	8,64	1,08	1490	M 120×90	20,48	24,58	A
	14012603						hnedá	hladký	By/Luž/Tn	m ²	432	8,64	1,08	1490	M 120×90	20,48	24,58	A
	14012500		HOLLAND I BF skladba	200	100	80	prírodná	hladký	Bystrovany	m ²	424/16	8,64	1,08	1500	M 120×90	18,78	22,54	A
	14012501						červená	hladký	Bystrovany	m ²	424/16	8,64	1,08	1500	M 120×90	21,58	25,90	A
	14011000	N	HOLLAND I	200	100	100	prírodná	hladký	By/Luž	m ²	324	6,48	1,08	1555	M 120×90	20,08	24,10	A
	14015000		HOLLAND II	100	100	60	prírodná	hladký	Bystrovany	m ²	880	8,80	0,88	1140	EUR/PB 120×80	15,53	18,64	A
	14015001						červená	hladký	Bystrovany	m ²	880	8,80	0,88	1140	EUR/PB 120×80	18,28	21,94	A
	14015028						žltá	hladký	Bystrovany	m ²	880	8,80	0,88	1140	EUR/PB 120×80	19,80	23,76	A
	14015007						čierna	hladký	Bystrovany	m ²	880	8,80	0,88	1140	EUR/PB 120×80	18,28	21,94	A
	14012700		HOLLAND II	100	100	80	prírodná	hladký	By/Luž	m ²	792	7,92	0,99	1370	M 120×90	17,05	20,46	A
	14012701						červená	hladký	By/Luž	m ²	792	7,92	0,99	1370	M 120×90	20,77	24,92	A

zobrazenie	obj. kód	pozn.	název produktu	rozmery (mm)			farba	povrch	výrobný závod	merná jedn.	1 paleta ks	paleta m ²	vrstva m ²	hmotnosť výrobkov na pal. (kg)	druh palety	cena Euro/m ² bez DPH	cena Euro/m ² s DPH	ST
				dĺžka	šírka	výška												
	14013700		HOLLAND III	200	200	60	prírodná	hladký	By/Slu/Luž	m ²	288	11,52	0,96	1510	EUR/PB 120×80	15,68	18,82	A
	14013701						červená	hladký	By/Slu/Luž	m ²	288	11,52	0,96	1510	EUR/PB 120×80	18,28	21,94	A
	14013728						žltá	hladký	Bystrovany	m ²	288	11,52	0,96	1510	EUR/PB 120×80	20,48	24,58	A
	14013707						čierna	hladký	Bystrovany	m ²	288	11,52	0,96	1510	EUR/PB 120×80	18,28	21,94	A
	14013703						hnedá	hladký	Bystrovany	m ²	288	11,52	0,96	1510	EUR/PB 120×80	18,28	21,94	A
	14023200		HOLLAND III BF	200	200	60	prírodná	hladký	By/Luž	m ²	288	11,52	0,96	1550	EUR/PB 120×80	16,76	20,11	A
	14023100						prírodná	hladký	Slavič	m ²	300	12,00	1,20	1610	M 120×90	16,76	20,11	A
	14013900		HOLLAND III	200	200	80	prírodná	hladký	By/Slu/Luž	m ²	240	9,60	0,96	1680	EUR/PB 120×80	17,05	20,46	A
	14013901						červená	hladký	By/Slu/Luž	m ²	240	9,60	0,96	1680	EUR/PB 120×80	20,77	24,92	A
	14013907						čierna	hladký	By/Luž	m ²	240	9,60	0,96	1680	EUR/PB 120×80	20,77	24,92	A
14013600		HOLLAND III BF	200	200	80	prírodná	hladký	Bystrovany	m ²	240	9,60	0,96	1690	EUR/PB 120×80	18,98	22,78	A	
	14014000		HOLLAND IV	300	200	60	prírodná	hladký	Bystrovany	m ²	180	10,80	1,08	1420	M 120×90	15,68	18,82	A
	14017000		HOLLAND V	300	300	60	prírodná	hladký	Bystrovany	m ²	120	10,80	1,08	1500	M 120×90	15,68	18,82	A
	14018000		HOLLAND VI	400	400	60	prírodná	hladký	Bystrovany	m ²	60	9,60	0,96	1330	EUR/PB 120×80	17,13	20,56	A
	14018100		HOLLAND VI skladba	400	400	60	prírodná	hladký	Bystrovany	m ²	50/20	9,60	0,96	1330	EUR/PB 120×80	17,13	20,56	A
	14019000		HOLLAND VII	500	500	50	prírodná	hladký	Lužec	m ²	48	12,00	1,00	1344	M 120×90	20,21	24,25	A
	14020700		H-PROFIL	200	165	60	prírodná	hladký	By/Slu/Luž/Tn	m ²	360	10,00	1,00	1300	M 120×90	13,46	16,15	A
	14020701						červená	hladký	By/Slu/Luž/Tn	m ²	360	10,00	1,00	1300	M 120×90	17,18	20,62	A
	14020500		H-PROFIL kraj	200	165	60	prírodná	hladký	By/Luž	m ²	360	11,00	1,10	1440	M 120×90	17,33	20,80	A
	14020900		H-PROFIL polovička	100	165	60	prírodná	hladký	By/Luž	m ²	720	10,00	1,00	1300	M 120×90	17,33	20,80	A
	14020600		H-PROFIL BF skladba	200	165	60	prírodná	hladký	Bystrovany	m ²	340/20/10	10,00	1,00	1280	M 120×90	15,47	18,56	A
	14020601						červená	hladký	Bystrovany	m ²	340/20/10	10,00	1,00	1280	M 120×90	19,75	23,70	A
	14022600		H-PROFIL	200	165	80	prírodná	hladký	By/Slu/Luž/Tn	m ²	288	8,00	1,00	1390	M 120×90	16,76	20,11	A
	14022601						červená	hladký	By/Slu/Luž/Tn	m ²	288	8,00	1,00	1390	M 120×90	20,48	24,58	A
	14024100		H-PROFIL SP	200	165	80	prírodná	hladký	By/Slu/Luž	m ²	288	8,00	1,00	1385	M 120×90	16,76	20,11	A
	14024101						červená	hladký	By/Luž	m ²	288	8,00	1,00	1385	M 120×90	20,48	24,58	A
	14014100		H-PROFIL BF SP	200	165	80	prírodná	hladký	Bystrovany	m ²	264	7,36	0,92	1305	M 120×90	18,78	22,54	A
	14014101						červená	hladký	Bystrovany	m ²	264	7,36	0,92	1305	M 120×90	21,73	26,08	A

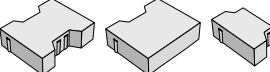
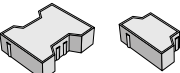
By = Bystrovany Luž = Lužec Sla = Slavič Tn = Trenčín *dodávateľ si vyhradzuje právo výhľadovo zmeniť výrobný areál Trenčín za výrobný areál Ladce (s označením „LA“)

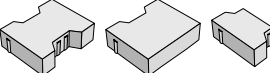
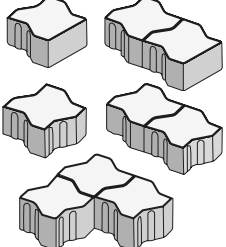
zobrazenie	obj. kód	pozn.	názov produktu	rozmery (mm)			farba	povrch	výrobný závod	merná jedn.	1 paleta ks	paleta m ²	vrstva m ²	hmotnosť výrobkov na pal. (kg)	druh palety	cena Euro/m ² bez DPH	cena Euro/m ² s DPH	ST
				dĺžka	šírka	výška												
	14024000		H-PROFIL kraj	200	165	80	prírodná	hladký	By/Luž	m ²	288	8,80	1,10	1540	M 120×90	20,63	24,76	A
	14022700		H-PROFIL polovička	100	165	80	prírodná	hladký	By/Luž	m ²	576	8,00	1,00	1385	M 120×90	20,63	24,76	A
	14022500		H-PROFIL BF skladba	200	165	80	prírodná	hladký	Bystrovany	m ²	272/16/8	8,00	1,00	1420	M 120×90	18,78	22,54	A
	14022501	červená					hladký	Bystrovany	m ²	272/16/8	8,00	1,00	1420	M 120×90	21,73	26,08	A	
	14023600		H-PROFIL	200	165	100	prírodná	hladký	By/Luž	m ²	216	6,00	1,00	1320	M 120×90	20,08	24,10	A
	14023601	červená					hladký	By/Luž	m ²	216	6,00	1,00	1320	M 120×90	23,78	28,54	A	
	14024200		H-PROFIL polovička	100	165	100	prírodná	hladký	Lužec	m ²	432	6,00	1,00	1280	M 120×90	27,64	33,17	A
	14024201	červená					hladký	Lužec	m ²	432	6,00	1,00	1280	M 120×90	29,15	34,98	A	
	14023900		H-PROFIL SP	200	165	100	prírodná	hladký	By/Luž	m ²	216	6,00	1,00	1320	M 120×90	20,08	24,10	A
	14023901	červená					hladký	By/Luž	m ²	216	6,00	1,00	1320	M 120×90	23,78	28,54	A	
	14024500	N	H-PROFIL BF SP	200	165	100	prírodná	hladký	Bystrovany	m ²	216	6,00	1,00	1296	M 120×90	21,38	25,66	A
	14024501	N					červená	hladký	Bystrovany	m ²	216	6,00	1,00	1296	M 120×90	25,44	30,53	A
	14024400	N	H-PROFIL BF skladba	200	165	100	prírodná	hladký	Bystrovany	m ²	204/6/12	6,00	1,00	1296	M 120×90	21,38	25,66	A
	14024401	N					červená	hladký	Bystrovany	m ²	204/6/12	6,00	1,00	1296	M 120×90	25,44	30,53	A
	14170100	N	UNI-PAR	225	225	60	prírodná	hladký	By/Tn	m ²	260/10	10,13	1,01	1300	M 120×90	13,88	16,66	A
	14160100	N	UNI-PAR doplnkové kamene	225/225/ 112,5/112,5	112,5/112,5/ 112,5/112,5	60	prírodná	hladký	By/Tn	m ²	26/65/234/234	10,79	0,83	1380	EUR/PB 120×80	17,33	20,80	A
	14110100	N	UNI-PAR	225	225	80	prírodná	hladký	By/Tn	m ²	208/8	8,11	1,01	1390	M 120×90	17,33	20,80	A
	14120100	N	UNI-PAR doplnkové kamene	225/225/ 112,5	112,5/112,5/ 112,5	80	prírodná	hladký	By/Tn	m ²	60/180/180	8,30	0,83	1440	EUR/PB 120×80	19,94	23,93	A
	14130100	N	UNI-PAR	225	225	100	prírodná	hladký	By/Tn	m ²	156/6	6,06	1,01	1305	M 120×90	20,77	24,92	A
	14140100	N	UNI-PAR doplnkové kamene	225/225/ 112,5/112,5	112,5/112,5/ 112,5/112,5	100	prírodná	hladký	By/Tn	m ²	16/40/144/144	6,64	0,83	1440	EUR/PB 120×80	23,93	28,72	A

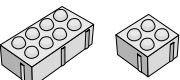
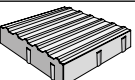

DLAŽBA PRE NEVIDIACICH

zobrazenie	obj. kód	názov produktu	rozmery (mm)			farba	povrch	výrobný závod	merná jedn.	1 paleta ks	paleta m ²	vrstva m ²	hmotnosť výrobkov na pal. (kg)	druh palety	cena Euro/m ² bez DPH	cena Euro/m ² s DPH	ST
			dĺžka	šírka	výška												
	14016000	HOLLAND I SLP skladba	200	100	60	prírodná	hladký	Bystrovany	m ²	530/20	10,80	1,08	1440	M 120×90	24,64	29,57	A
	14016001					červená	hladký	Bystrovany	m ²	530/20	10,80	1,08	1440	M 120×90	28,02	33,62	A
	14016008					biela	hladký	Bystrovany	m ²	530/20	10,80	1,08	1440	M 120×90	28,02	33,62	A
	14010800	HOLLAND I SLP skladba	200	100	80	prírodná	hladký	Bystrovany	m ²	424/16	8,64	1,08	1540	M 120×90	28,04	33,65	A
	14010801					červená	hladký	Bystrovany	m ²	424/16	8,64	1,08	1540	M 120×90	31,22	37,46	A
	34093700	SLP s vodiacou líniou	200	200	60	prírodná	hladký	Bystrovany	m ²	288	11,52	0,96	1580	EUR/PB 120×80	25,86	31,03	A
	34093708					biela	hladký	Bystrovany	m ²	288	11,52	0,96	1580	EUR/PB 120×80	29,24	35,09	A

VEGETAČNÁ, DRENÁŽNA DLAŽBA

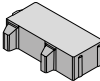
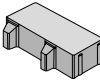

Ochranný systém Protect System IN

zobrazenie	obj. kód	názov produktu	rozmery (mm)			farba	povrch	výrobný závod	merná jedn.	počet ks na m ²	1 paleta ks	1 kus kg	hmotnosť výrobkov na pal. (kg)	druh palety	cena Euro/ks bez DPH	cena Euro/ks s DPH	ST
			dĺžka	šírka	výška												
	12010200	TBX 40/60/8	600	400	80	prírodná	hladký	By/Luž/Tn	ks	4,17	40	27,00	1080	EUR/PB 120×80, M 120×90	3,89	4,67	A
	12020100	TBX 40/60/10	600	400	100	prírodná	hladký	By/Luž	ks	4,17	40	32,00	1280	EUR/PB 120×80	5,48	6,58	A

zobrazenie	obj. kód	pozn.	názov produktu	rozmery (mm)			farba	povrch	výrobný závod	merná jedn.	1 paleta ks	paleta m ²	vrstva m ²	hmotnosť výrobkov na pal. (kg)	druh palety	cena Euro/m ² bez DPH	cena Euro/m ² s DPH	ST
				dĺžka	šírka	výška												
	12010400		HYDROSET	200	200	80	prírodná	hladký	By/Slá/Luž	m ²	240	9,6	1,20	1420	M 120×90	22,63	27,16	A
	12010401						červená	hladký	By/Slá/Luž	m ²	240	9,6	1,20	1420	M 120×90	26,54	31,85	A
	12010407						čierna	hladký	By/Slá/Luž	m ²	240	9,6	1,20	1420	M 120×90	26,54	31,85	A
	12010500		HYDROSTAR	200	200	80	prírodná	hladký	Bystrovany	m ²	240	9,6	1,20	1450	M 120×90	22,63	27,16	A
	12030100		HYDROBAR	240	135	80	prírodná	hladký	Bystrovany	m ²	280	7,04	0,88	1215	EUR/PB 120×80	22,83	27,40	A
	12070100		HYDROPAS	300	150	80	prírodná	hladký	Bystrovany	m ²	192	8,64	1,08	1190	M 120×90	23,27	27,92	A
	12070107						čierna	hladký	Bystrovany	m ²	192	8,64	1,08	1190	M 120×90	26,54	31,85	A
	12070147						Piano	hladký	Bystrovany	m ²	192	8,64	1,08	1190	M 120×90	31,56	37,87	A
	12070186						Nuevo	hladký	Bystrovany	m ²	192	8,64	1,08	1190	M 120×90	31,56	37,87	A
	12100200	N	HYDROLINE	300	150	80	prírodná	hladký	Bystrovany	m ²	192	8,64	1,08	1267	M 120×90	23,27	27,92	A
	12100207	N					čierna	hladký	Bystrovany	m ²	192	8,64	1,08	1267	M 120×90	26,54	31,85	A
	12100247	N					Piano	hladký	Bystrovany	m ²	192	8,64	1,08	1267	M 120×90	31,56	37,87	A
	12100286	N					Nuevo	hladký	Bystrovany	m ²	192	8,64	1,08	1267	M 120×90	31,56	37,87	A

By = Bystrovany Luž = Lužec Slá = Slavíč Tn = Trenčín *dodávateľ si vyhradzuje právo výhľadovo zmeniť výrobný areál Trenčín za výrobný areál Ladce (s označením „LA“)

VSAKOVACIA DLAŽBA

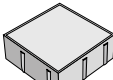
zobrazenie	obj. kód	pozn.	názov produktu	rozmery (mm)			farba	povrch	výrobný závod	merná jedn.	1 paleta ks	paleta m ²	vrstva m ²	hmotnosť výrobkov na pal. (kg)	druh palety	cena Euro/m ² bez DPH	cena Euro/m ² s DPH	ST
				dĺžka	šírka	výška												
	12092400	N	HOLLAND I VSK	200	100	60	prírodná	jemnozrnný	Bystrovany	m ²	540	10,8	1,08	1265	M 120×90	33,19	39,83	A
	12072400		HOLLAND I VSK	200	100	100	prírodná	jemnozrnný	Bystrovany	m ²	324	6,48	1,08	1264	M 120×90	40,24	48,29	A
	12052400		HOLLAND III VSK	200	200	80	prírodná	jemnozrnný	Bystrovany	m ²	240	9,6	0,96	1536	EUR/PB 120×80	37,24	44,69	A

ZÁMKOVÁ A SKLADOBNÁ DLAŽBA

VLASTNOSTI A POUŽITIE

- Pochôdzne plochy – **40 mm, 50 mm.**
Pojazdné plochy, ľahká prevádzka (osobný automobil) – **60 mm, 65 mm, 80 mm** (platí pre SETIMO), **100 mm.**
Pojazdné plochy, ťažká prevádzka – **80 mm** (mimo SETIMO), **120 mm, 160 mm.**
Dlhodobá životnosť, odolnosť voči poveternostným vplyvom
Ekologická nezávadnosť.
Rozoberateľnosť a možnosť opakovaného použitia alebo výmeny kusov.
Všetky dlažby sú opatrené ochranným systémom Protect System IN proti znečisteniu a prenikaniu vody.
Bližšie info viď str. 78.

PCT Dlažby označené týmto piktogramom sú opatrené povrchovým ochranným systémom najvyššej kategórie Perfect Clean TOP (PCT). Bližšie info viď str. 78.

MOŽNOSŤ DODANIA

- Farebnosti mimo cenník je možné vyrobiť na zákazku na základe individuálnej dohody s obchodnými manažérmi (viď Kontakty str. 90). Sortiment zámkových dlažieb s povrchovou úpravou PCT je dodávaný na objednávku, s dodacou lehotou 2–6 týždňov. Konkrétne dodacie lehoty budú na požiadanie potvrdené obchodnými manažérmi.
Dodávka výrobkov v množstve, ktoré nezodpovedá uceleným paletám podľa cenníka výrobcu, podlieha ručnému predchystaniu, zvýšenej manipulácii a ako taká bude spo-

platnená čiastkou 8 EUR/ks bez DPH za každú vychybanú cenníkovú položku. Platí pre kategóriu výrobkov A a B.

OSTATNÉ

- Doplňky pre pokládku dlažby nájdete na str. 76.
Skladba – dodávané vrátane polovičiek (prípadne krajoviek)
- Ukážky a vzorkovníky farieb a povrchov v cenníku, reprodukované ofsetovou tlačou, majú len orientačný charakter a nemusia vierohodne zobrazovať skutočný vzhľad výrobkov.**

VÝROBCA:

PRESBETON NOVA, s.r.o.: výrobné závody Bystrovany, Slavič, Lužec
PRESBETON Slovakia, s.r.o.: výrobný závod Trenčín*

HOLLAND / povrch hladký



Piano Alba Galo

HOLLAND Kombi / povrch hladký



prírodná Festival Piano Galo



Kamelo Domino Nuevo

MARMOLA / povrch hladký



prírodná Piano Domino Nuevo



Kamelo

VEKTORIT / povrch rumplovaný



Vesuv Fuego

BRENDA / povrch hladký

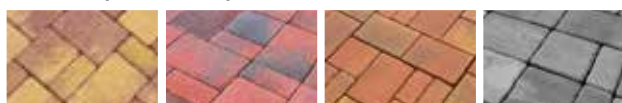

Kalahari Karakum Festival Piano

HISTORIK / povrch rumplovaný



prírodná tehlová hnedá čierna



tmavý oker Stromboli

CALIPSO / povrch hladký

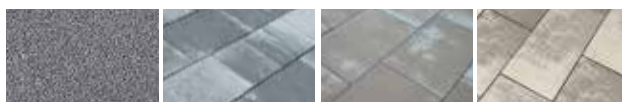

prírodná Piano Kamelo Arido

TIRRA / povrch hladký



prírodná Domino Piano Kamelo



Arido

TIRRA / povrch rumplovaný

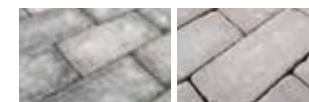

Domino Kamelo

KASTELA / povrch tryskaný



šedá biela čierna

ARKONA / povrch tryskaný/kartáčovaný



Fumo

SETIMO / povrch hladký



Piano

ALTERNO / povrch hladký



prírodná



Piano



Kamelo



Domino



Nuevo

ALTERNO / povrch tryskaný/kartáčovaný



biela



čierna



šedá

PIANETA / povrch reliéfny/hladký



prírodná

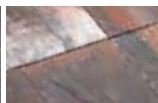

Alba



Piano



Fumo



Corten
(iba hladký)



biela/hnedá
(iba hladký)



biela/čierna
(iba hladký)

MONUME XL / povrch tryskaný/kartáčovaný

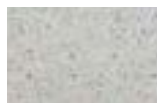

biela



čierna



šedá

H-E-X City / povrch tryskaný/kartáčovaný

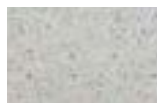

biela



čierna



šedá

KARETO / povrch tryskaný/kartáčovaný



biela



šedá



čierna

PICADO / povrch reliéfny



prírodná



Ardeso



Arido



Tiera

ZÁMKOVÁ A SKLADOBNÁ DLAŽBA

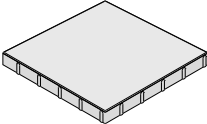
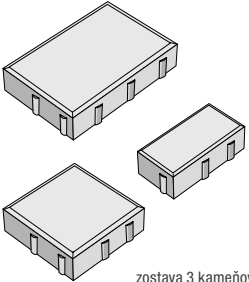
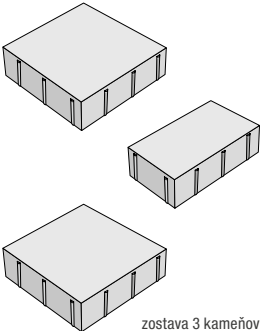

Ochranný systém Protect System IN

zobrazenie	obj. kód	pozn.	názov produktu	rozmery (mm)			farba	povrch	výrobný závod	merná jedn.	1 paleta ks	paleta m ²	vrstva m ²	hmotnosť výrobkov na pal. (kg)	druh palety	cena Euro/m ² bez DPH	cena Euro/m ² s DPH	ST
				dĺžka	šírka	výška												
	11500147		HOLLAND VII MIX	500	500	50	Piano	hladký	Lužec	m ²	48	12	1,00	1344	M 120×90	22,70	27,24	B
	11500173						Alba	hladký	Lužec	m ²	48	12	1,00	1344	M 120×90	22,70	27,24	B
	11500170						Galo	hladký	Lužec	m ²	48	12	1,00	1344	M 120×90	22,70	27,24	B
 zostava 3 kameňov	11011000		HOLLAND Kombi	200/200/300	100/200/200	60	prírodná	hladký	By/Luž/Tn	m ²	120/120/60	10,80	1,08	1410	M 120×90	17,55	21,06	B
	11011043		HOLLAND Kombi MIX	200/200/300	100/200/200	60	Festival	hladký	By/Luž/Tn	m ²	120/120/60	10,80	1,08	1410	M 120×90	20,96	25,15	B
	11011047						Piano	hladký	By/Luž/Tn	m ²	120/120/60	10,80	1,08	1410	M 120×90	20,96	25,15	B
	11011070						Galo	hladký	By/Luž/Tn	m ²	120/120/60	10,80	1,08	1410	M 120×90	20,96	25,15	B
	11011065						Kamelo	hladký	By/Luž/Tn	m ²	120/120/60	10,80	1,08	1410	M 120×90	20,96	25,15	B
	11011087						Domino	hladký	By/Tn	m ²	120/120/60	10,80	1,08	1410	M 120×90	20,96	25,15	B
	11011086						Nuevo	hladký	By/Tn	m ²	120/120/60	10,80	1,08	1410	M 120×90	20,96	25,15	B
	11390100		HOLLAND Kombi	200/200/300	100/200/200	80	prírodná	hladký	By/Luž	m ²	96/96/48	8,64	1,08	1505	M 120×90	20,60	24,72	B
	11390143		HOLLAND Kombi MIX	200/200/300	100/200/200	80	Festival	hladký	By/Luž	m ²	96/96/48	8,64	1,08	1505	M 120×90	21,97	26,36	B
	11390147						Piano	hladký	By/Luž	m ²	96/96/48	8,64	1,08	1505	M 120×90	21,97	26,36	B
	11390170						Galo	hladký	By/Luž	m ²	96/96/48	8,64	1,08	1505	M 120×90	21,97	26,36	B
 zostava 3 kameňov	11580300	N	MARMOLA	450/300/300	300/300/150	60	prírodná	hladký	Bystrovany	m ²	30/40/40	9,45	0,945	1250	M 120×90	19,75	23,70	B
	11580347	N	MARMOLA MIX	450/300/300	300/300/150	60	Piano	hladký	Bystrovany	m ²	30/40/40	9,45	0,945	1250	M 120×90	25,85	31,02	B
	11580365	N					Kamelo	hladký	Bystrovany	m ²	30/40/40	9,45	0,945	1250	M 120×90	25,85	31,02	B
	11580387	N					Domino	hladký	Bystrovany	m ²	30/40/40	9,45	0,945	1250	M 120×90	25,85	31,02	B
	11580386	N					Nuevo	hladký	Bystrovany	m ²	30/40/40	9,45	0,945	1250	M 120×90	25,85	31,02	B
11050926		BRENDA MIX					210/140/140	140/140/70	60	Kalahari	hladký	By/Luž	m ²	160/170/220	10,20	1,02	1340	M 120×90
11050927			Karakum	hladký	By/Luž	m ²				160/170/220	10,20	1,02	1340	M 120×90	20,59	24,71	B	
11050943			Festival	hladký	By/Luž	m ²				160/170/220	10,20	1,02	1340	M 120×90	20,59	24,71	B	
11050947			Piano	hladký	By/Luž	m ²				160/170/220	10,20	1,02	1340	M 120×90	20,59	24,71	B	







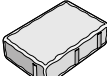
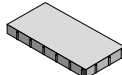

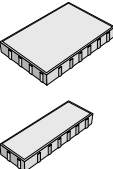
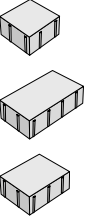

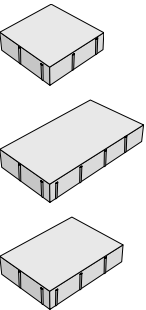
By=Bystrovany Luž=Lužec Tn = Trenčín *dodávateľ si vyhradzuje právo výhľadovo zmeniť výrobný areál Trenčín za výrobný areál Ladce (s označením „LA“)

ZÁMKOVÁ A SKLADOBNÁ DLAŽBA

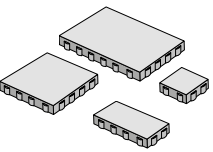
Ochranný systém Protect System IN



zobrazenie	obj. kód	pozn.	názov produktu	rozmery (mm)			farba	povrch	výrobný závod	merná jedn.	1 paleta ks	paleta m ²	vrstva m ²	hmotnosť výrobkov na pal. (kg)	druh palety	cena Euro/m ² bez DPH	cena Euro/m ² s DPH	ST
				dĺžka	šírka	výška												
	11070123		VEKTORIT MIX	200	67	65	Vesuv	rumplovaný	Bystrovany	m ²	648	8,64	0,96	1240	EUR/PB 120×80	27,76	33,31	B
	11070124						Fuego	rumplovaný	Bystrovany	m ²	648	8,64	0,96	1240	EUR/PB 120×80	27,76	33,31	B
	11010100		HISTORIK I	140	140	60	prírodná	rumplovaný	Bystrovany	m ²	480	9,40	0,94	1320	EUR/PB 120×80	22,00	26,40	B
	11010103						hnedá	rumplovaný	Bystrovany	m ²	480	9,40	0,94	1320	EUR/PB 120×80	27,28	32,74	B
	11010104						tehlová	rumplovaný	Bystrovany	m ²	480	9,40	0,94	1320	EUR/PB 120×80	27,28	32,74	B
	11010107						čierna	rumplovaný	Bystrovany	m ²	480	9,40	0,94	1320	EUR/PB 120×80	27,28	32,74	B
	11010110						tmavý oker	rumplovaný	Bystrovany	m ²	480	9,40	0,94	1320	EUR/PB 120×80	27,28	32,74	B
	11040530						HISTORIK I MIX	140	140	60	Stromboli	rumplovaný	Bystrovany	m ²	480	9,40	0,94	1320
	11010300		HISTORIK I	140	140	80	prírodná	rumplovaný	Bystrovany	m ²	384	7,52	0,94	1360	EUR/PB 120×80	25,42	30,50	B
	11010303						hnedá	rumplovaný	Bystrovany	m ²	384	7,52	0,94	1360	EUR/PB 120×80	30,74	36,89	B
	11010304						tehlová	rumplovaný	Bystrovany	m ²	384	7,52	0,94	1360	EUR/PB 120×80	30,74	36,89	B
	11010307						čierna	rumplovaný	Bystrovany	m ²	384	7,52	0,94	1360	EUR/PB 120×80	30,74	36,89	B
	11010310						tmavý oker	rumplovaný	Bystrovany	m ²	384	7,52	0,94	1360	EUR/PB 120×80	30,74	36,89	B
	11040630		HISTORIK I MIX	140	140	80	Stromboli	rumplovaný	Bystrovany	m ²	384	7,52	0,94	1360	EUR/PB 120×80	32,80	39,36	B
	11010200		HISTORIK II	210	140	60	prírodná	rumplovaný	Bystrovany	m ²	320	9,40	0,94	1320	EUR/PB 120×80	22,00	26,40	B
	11010203						hnedá	rumplovaný	Bystrovany	m ²	320	9,40	0,94	1320	EUR/PB 120×80	27,28	32,74	B
	11010204						tehlová	rumplovaný	Bystrovany	m ²	320	9,40	0,94	1320	EUR/PB 120×80	27,28	32,74	B
	11010207						čierna	rumplovaný	Bystrovany	m ²	320	9,40	0,94	1320	EUR/PB 120×80	27,28	32,74	B
	11010210						tmavý oker	rumplovaný	Bystrovany	m ²	320	9,40	0,94	1320	EUR/PB 120×80	27,28	32,74	B
	11060630		HISTORIK II MIX	210	140	60	Stromboli	rumplovaný	Bystrovany	m ²	320	9,40	0,94	1320	EUR/PB 120×80	29,45	35,34	B
	11010400		HISTORIK II	210	140	80	prírodná	rumplovaný	Bystrovany	m ²	256	7,52	0,94	1360	EUR/PB 120×80	25,42	30,50	B
	11010403						hnedá	rumplovaný	Bystrovany	m ²	256	7,52	0,94	1360	EUR/PB 120×80	30,74	36,89	B
	11010404						tehlová	rumplovaný	Bystrovany	m ²	256	7,52	0,94	1360	EUR/PB 120×80	30,74	36,89	B
	11010407						čierna	rumplovaný	Bystrovany	m ²	256	7,52	0,94	1360	EUR/PB 120×80	30,74	36,89	B
	11010410						tmavý oker	rumplovaný	Bystrovany	m ²	256	7,52	0,94	1360	EUR/PB 120×80	30,74	36,89	B
	11060830		HISTORIK II MIX	210	140	80	Stromboli	rumplovaný	Bystrovany	m ²	256	7,52	0,94	1360	EUR/PB 120×80	32,80	39,36	B
	11561300	N	CALIPSO	600	300	60	prírodná	hladký	Lužec	m ²	60	10,80	1,08	1440	M 120×90	20,99	25,19	B
	11561347		CALIPSO MIX	600	300	60	Piano	hladký	Lužec	m ²	60	10,80	1,08	1440	M 120×90	24,10	28,92	B
	11561365						Kamelo	hladký	Lužec	m ²	60	10,80	1,08	1440	M 120×90	24,10	28,92	B
	11561357						Árido	hladký	Lužec	m ²	60	10,80	1,08	1440	M 120×90	24,10	28,92	B

zobrazenie	obj. kód	pozn.	názov produktu	rozmery (mm)			farba	povrch	výrobný závod	merná jedn.	1 paleta ks	paleta m ²	vrstva m ²	hmotnosť výrobkov na pal. (kg)	druh palety	cena Euro/m ² bez DPH	cena Euro/m ² s DPH	ST
				dĺžka	šírka	výška												
	11571300	N	TIRRA	350	150	80	prírodná	hladký	Lužec	m ²	144	7,56	0,945	1310	M 120x90	23,74	28,49	B
	11571347		TIRRA MIX	350	150	80	Piano	hladký	Lužec	m ²	144	7,56	0,945	1310	M 120x90	29,38	35,26	B
	11571365						Kamelo	hladký	Lužec	m ²	144	7,56	0,945	1310	M 120x90	29,38	35,26	B
	11571357						Arido	hladký	Lužec	m ²	144	7,56	0,945	1310	M 120x90	29,38	35,26	B
	11571387	N	TIRRA MIX	350	150	80	Domino	hladký	Lužec	m ²	144	7,56	0,945	1310	M 120x90	29,38	35,26	B
	11570465	N					Kamelo	rumplovaný	Lužec	m ²	144	7,56	0,945	1310	M 120x90	35,79	42,95	B
	11570487	N					Domino	rumplovaný	Lužec	m ²	144	7,56	0,945	1310	M 120x90	35,79	42,95	B
	11482274		ARKONA I MIX	600	400	80	Fumo	tryskaný/ kartáčovaný	Bystrovany	m ²	32	7,68	0,96	1392	EUR/PB 120x80	30,59	36,71	B
	11492274		ARKONA II MIX	600	200	80	Fumo	tryskaný/ kartáčovaný	Bystrovany	m ²	64	7,68	0,96	1392	EUR/PB 120x80	30,59	36,71	B
 zostava 5 kameňov	11110300		KASTELA	79/90/ 95/74/ 81,5	60/79/ 81,5/ 68/74	60	šedá	tryskaný	Bystrovany	m ²	600/320/ 170/160/ 220	8,50	0,85	1160	EUR/PB 120x80	31,27	37,52	B
	11110308						biela	tryskaný	Bystrovany	m ²		8,50	0,85	1160	EUR/PB 120x80	31,27	37,52	B
	11110307						čierna	tryskaný	Bystrovany	m ²		8,50	0,85	1160	EUR/PB 120x80	31,27	37,52	B
 zostava 7 kameňov	11021547		SETIMO MIX	800/600/ 400/600/ 500/400/ 300	260/260/ 260/130/ 130/130/ 130	80	Piano	hladký	Bystrovany	m ²	8/16/ 8/16/8/ 8/8	7,52	0,94	1345	EUR/PB 120x80	31,13	37,36	B
	11211547	PCT 					Piano	hladký	Bystrovany	m ²		7,52	0,94	1345	EUR/PB 120x80	36,52	43,82	B
 zostava 3 kameňov	11380200	N	ALTERNO I	300/225/ 150	150/150/ 150	60	prírodná	hladký	Bystrovany	m ²	90/120/120	10,80	1,08	1407	M 120x90	19,72	23,66	B
	11380247		ALTERNO I MIX	300/225/ 150	150/150/ 150	60	Piano	hladký	Bystrovany	m ²	90/120/120	10,80	1,08	1407	M 120x90	25,60	30,72	B
	11380265						Kamelo	hladký	Bystrovany	m ²	90/120/120	10,80	1,08	1407	M 120x90	25,60	30,72	B
	11380287	N					Domino	hladký	Bystrovany	m ²	90/120/120	10,80	1,08	1407	M 120x90	25,60	30,72	B
	11380286	N					Nuevo	hladký	Bystrovany	m ²	90/120/120	10,80	1,08	1407	M 120x90	25,60	30,72	B
	11320200	N					ALTERNO I	300/225/ 150	150/150/ 150	80	prírodná	hladký	Bystrovany	m ²	72/96/96	8,64	1,08	1495
	11320247		ALTERNO I MIX	300/225/ 150	150/150/ 150	80	Piano	hladký	Bystrovany	m ²	72/96/96	8,64	1,08	1495	M 120x90	28,14	33,77	B
	11320265						Kamelo	hladký	Bystrovany	m ²	72/96/96	8,64	1,08	1495	M 120x90	28,14	33,77	B
	11320286	N					Nuevo	hladký	Bystrovany	m ²	72/96/96	8,64	1,08	1495	M 120x90	28,14	33,77	B
	11320308						ALTERNO I	300/225/ 150	150/150/ 150	80	biela	tryskaný/ kartáčovaný	Bystrovany	m ²	72/96/96	8,64	1,08	1495
	11320307		čierna	tryskaný/ kartáčovaný	Bystrovany	m ²					72/96/96	8,64	1,08	1495	M 120x90	29,21	35,05	B
	11320335		šedá	tryskaný/ kartáčovaný	Bystrovany	m ²					72/96/96	8,64	1,08	1495	M 120x90	29,21	35,05	B
	11322147	PCT 	ALTERNO I MIX	300/225/ 150	150/150/ 150	80					Piano	hladký	Bystrovany	m ²	72/96/96	8,64	1,08	1495
	11322165	PCT 					Kamelo	hladký	Bystrovany	m ²	72/96/96	8,64	1,08	1495	M 120x90	32,75	39,30	B
11322186	PCT 	Nuevo					hladký	Bystrovany	m ²	72/96/96	8,64	1,08	1495	M 120x90	32,75	39,30	B	

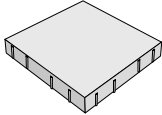
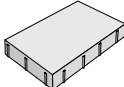
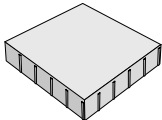
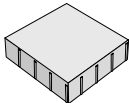
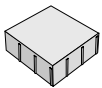
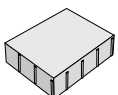
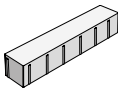
zobrazenie	obj. kód	pozn.	názov produktu	rozmery (mm)			farba	povrch	výrobný závod	merná jedn.	1 paleta ks	paleta m ²	vrstva m ²	hmotnosť výrobkov na pal. (kg)	druh palety	cena Euro/m ² bez DPH	cena Euro/m ² s DPH	ST
				dĺžka	šírka	výška												
 <p>zostava 3 kameňov</p>	11600200	N	ALTERNO III	600/450/300	300/300/300	60	prírodná	hladký	Bystrovany	m ²	20/40/20	10,8	1,08	1424	M 120×90	19,72	23,66	B
	11600247	N	ALTERNO III MIX	600/450/300	300/300/300	60	Piano	hladký	Bystrovany	m ²	20/40/20	10,8	1,08	1424	M 120×90	25,60	30,72	B
	11600265	N					Kamelo	hladký	Bystrovany	m ²	20/40/20	10,8	1,08	1424	M 120×90	25,60	30,72	B
	11600287	N					Domino	hladký	Bystrovany	m ²	20/40/20	10,8	1,08	1424	M 120×90	25,60	30,72	B
	11600286	N					Nuevo	hladký	Bystrovany	m ²	20/40/20	10,8	1,08	1424	M 120×90	25,60	30,72	B
	11330200	N					ALTERNO III	600/450/300	300/300/300	80	prírodná	hladký	Bystrovany	m ²	16/32/16	8,64	1,08	1525
	11330347		ALTERNO III MIX	600/450/300	300/300/300	80	Piano	hladký	Bystrovany	m ²	16/32/16	8,64	1,08	1525	M 120×90	28,23	33,88	B
	11330265						Kamelo	hladký	Bystrovany	m ²	16/32/16	8,64	1,08	1525	M 120×90	28,23	33,88	B
	11330286	N					Nuevo	hladký	Bystrovany	m ²	16/32/16	8,64	1,08	1525	M 120×90	28,23	33,88	B
	11330308		ALTERNO III	600/450/300	300/300/300	80	biela	tryskaný/kartáčovaný	Bystrovany	m ²	16/32/16	8,64	1,08	1525	M 120×90	29,30	35,16	B
	11330307						čierna	tryskaný/kartáčovaný	Bystrovany	m ²	16/32/16	8,64	1,08	1525	M 120×90	29,30	35,16	B
	11330335						šedá	tryskaný/kartáčovaný	Bystrovany	m ²	16/32/16	8,64	1,08	1525	M 120×90	29,30	35,16	B
	11332147	PCT 	ALTERNO III MIX	600/450/300	300/300/300	80	Piano	hladký	Bystrovany	m ²	16/32/16	8,64	1,08	1525	M 120×90	32,84	39,41	B
	11332165	PCT 					Kamelo	hladký	Bystrovany	m ²	16/32/16	8,64	1,08	1525	M 120×90	32,84	39,41	B
	11332186	PCT 					Nuevo	hladký	Bystrovany	m ²	16/32/16	8,64	1,08	1525	M 120×90	32,84	39,41	B
 <p>zostava 4 kameňov</p>	11310200		PIANETA	600/400/400/200	400/400/200/200	60	prírodná	hladký	Bystrovany	m ²	20/20/10/20	9,60	0,96	1280	EUR/PB 120×80	22,30	26,76	B
	11310984						biela/hnedá	hladký	Bystrovany	m ²	20/20/10/20	9,60	0,96	1280	EUR/PB 120×80	30,36	36,43	B
	11310983						biela/čierna	hladký	Bystrovany	m ²	20/20/10/20	9,60	0,96	1280	EUR/PB 120×80	30,36	36,43	B
	11310247		PIANETA MIX	600/400/400/200	400/400/200/200	60	Piano	hladký	Bystrovany	m ²	20/20/10/20	9,60	0,96	1280	EUR/PB 120×80	25,55	30,66	B
	11310273						Alba	hladký	Bystrovany	m ²	20/20/10/20	9,60	0,96	1280	EUR/PB 120×80	25,55	30,66	B
	11310274						Fumo	hladký	Bystrovany	m ²	20/20/10/20	9,60	0,96	1280	EUR/PB 120×80	25,55	30,66	B
	11310280	N					Corten	hladký	Bystrovany	m ²	20/20/10/20	9,60	0,96	1280	EUR/PB 120×80	25,55	30,66	B
	11312147	PCT 					PIANETA MIX	600/400/400/200	400/400/200/200	60	Piano	hladký	Bystrovany	m ²	20/20/10/20	9,60	0,96	1280
	11312173	PCT 	Alba	hladký	Bystrovany	m ²					20/20/10/20	9,60	0,96	1280	EUR/PB 120×80	31,74	38,09	B
	11312174	PCT 	Fumo	hladký	Bystrovany	m ²					20/20/10/20	9,60	0,96	1280	EUR/PB 120×80	31,74	38,09	B
	11290900		PIANETA	600/400/400/200	400/400/200/200	60	prírodná	reliéfny	Bystrovany	m ²	20/20/10/20	9,60	0,96	1241	EUR/PB 120×80	19,52	23,42	B
	11290947		PIANETA MIX	600/400/400/200	400/400/200/200	60	Piano	reliéfny	Bystrovany	m ²	20/20/10/20	9,60	0,96	1241	EUR/PB 120×80	25,00	30,00	B
	11290973						Alba	reliéfny	Bystrovany	m ²	20/20/10/20	9,60	0,96	1241	EUR/PB 120×80	25,00	30,00	B
	11290974						Fumo	reliéfny	Bystrovany	m ²	20/20/10/20	9,60	0,96	1241	EUR/PB 120×80	25,00	30,00	B
	11292147	PCT 	PIANETA MIX	600/400/400/200	400/400/200/200	60	Piano	reliéfny	Bystrovany	m ²	20/20/10/20	9,60	0,96	1241	EUR/PB 120×80	31,68	38,02	B
	11292173	PCT 					Alba	reliéfny	Bystrovany	m ²	20/20/10/20	9,60	0,96	1241	EUR/PB 120×80	31,68	38,02	B
	11292174	PCT 					Fumo	reliéfny	Bystrovany	m ²	20/20/10/20	9,60	0,96	1241	EUR/PB 120×80	31,68	38,02	B

zobrazenie	obj. kód	pozn.	názov produktu	rozmery (mm)			farba	povrch	výrobný závod	merná jedn.	1 paleta ks	paleta m ²	vrstva m ²	hmotnosť výrobkov na pal. (kg)	druh palety	cena Euro/m ² bez DPH	cena Euro/m ² s DPH	ST
				dĺžka	šírka	výška												
	11340308		MONUME XL 1	1000	1000	120	biela	tryskaný/kartáčovaný	Bystrovany	m ²	6	6,00	1,00	1632	M 120×90	52,34	62,81	B
	11340335						šedá	tryskaný/kartáčovaný	Bystrovany	m ²	6	6,00	1,00	1632	M 120×90	52,34	62,81	B
	11340307						čierna	tryskaný/kartáčovaný	Bystrovany	m ²	6	6,00	1,00	1632	M 120×90	52,34	62,81	B
	11350308		MONUME XL 2	1000	500	120	biela	tryskaný/kartáčovaný	Bystrovany	m ²	12	6,00	1,00	1632	M 120×90	52,34	62,81	B
	11350335						šedá	tryskaný/kartáčovaný	Bystrovany	m ²	12	6,00	1,00	1632	M 120×90	52,34	62,81	B
	11350307						čierna	tryskaný/kartáčovaný	Bystrovany	m ²	12	6,00	1,00	1632	M 120×90	52,34	62,81	B
	11530308		MONUME XL 3	1000	1000	160	biela	tryskaný/kartáčovaný	Bystrovany	m ²	5	5,00	1,00	1780	M 120×90	65,98	79,18	B
	11530335						šedá	tryskaný/kartáčovaný	Bystrovany	m ²	5	5,00	1,00	1780	M 120×90	65,98	79,18	B
	11530307						čierna	tryskaný/kartáčovaný	Bystrovany	m ²	5	5,00	1,00	1780	M 120×90	65,98	79,18	B
	11540308		MONUME XL 4	800	800	160	biela	tryskaný/kartáčovaný	Bystrovany	m ²	5	3,20	0,64	1135	EUR/PB 120×80	65,96	79,15	B
	11540335						šedá	tryskaný/kartáčovaný	Bystrovany	m ²	5	3,20	0,64	1135	EUR/PB 120×80	65,96	79,15	B
	11540307						čierna	tryskaný/kartáčovaný	Bystrovany	m ²	5	3,20	0,64	1135	EUR/PB 120×80	65,96	79,15	B
	11550308		MONUME XL 5	600	600	160	biela	tryskaný/kartáčovaný	Bystrovany	m ²	10	3,60	0,72	1275	EUR/PB 120×80	65,99	79,19	B
	11550335						šedá	tryskaný/kartáčovaný	Bystrovany	m ²	10	3,60	0,72	1275	EUR/PB 120×80	65,99	79,19	B
	11550307						čierna	tryskaný/kartáčovaný	Bystrovany	m ²	10	3,60	0,72	1275	EUR/PB 120×80	65,99	79,19	B
	11590308	N	MONUME XL 6	800	600	160	biela	tryskaný/kartáčovaný	Bystrovany	m ²	10	4,80	0,96	1700	EUR/PB 120×80	65,99	79,19	B
	11590335	N					šedá	tryskaný/kartáčovaný	Bystrovany	m ²	10	4,80	0,96	1700	EUR/PB 120×80	65,99	79,19	B
	11590307	N					čierna	tryskaný/kartáčovaný	Bystrovany	m ²	10	4,80	0,96	1700	EUR/PB 120×80	65,99	79,19	B
	11362208		KARETO	600	100	100	biela	tryskaný/kartáčovaný	Bystrovany	m ²	128	7,68	0,96	1710	EUR/PB 120×80	34,01	40,81	B
	11362235						šedá	tryskaný/kartáčovaný	Bystrovany	m ²	128	7,68	0,96	1710	EUR/PB 120×80	34,01	40,81	B
	11362207						čierna	tryskaný/kartáčovaný	Bystrovany	m ²	128	7,68	0,96	1710	EUR/PB 120×80	34,01	40,81	B

zobrazenie	obj. kód	pozn.	návod produktu	rozmery (mm)			farba	povrch	výrobný závod	merná jedn.	1 paleta ks	paleta m ²	vrstva m ²	hmotnosť výrobkov na pal. (kg)	druh palety	cena Euro/m ² bez DPH	cena Euro/m ² s DPH	ST
				dĺžka	šírka	výška												
	11370900	N	PICADO skladba	364/348/463	269/135/134	80	prírodná	reliéfny	Bystrovany	m ²	120/10/10	8,40	0,84	1415	M 120×90	21,82	26,18	B
	11370955						Ardeso	reliéfny	Bystrovany	m ²	120/10/10	8,40	0,84	1415	M 120×90	26,47	31,76	B
	11370957		PICADO MIX skladba	364/348/463	269/135/134	80	Arido	reliéfny	Bystrovany	m ²	120/10/10	8,40	0,84	1415	M 120×90	26,47	31,76	B
	11370956						Tiera	reliéfny	Bystrovany	m ²	120/10/10	8,40	0,84	1415	M 120×90	26,47	31,76	B

zobrazenie	obj. kód	návod produktu	rozmery (mm)			farba	povrch	výrobný závod	merná jedn.	1 paleta ks	paleta m ²	vrstva m ²	1 ks/kg	hmotnosť výrobkov na pal. (kg)	druh palety	cena Euro/ks bez DPH	cena Euro/ks s DPH	ST
			dĺžka	šírka	výška													
	11450335	H-E-X City**	600	350	120	šedá	tryskaný/kartáčovaný	Bystrovany	ks	28	4,41	0,63	42	1176	M 120×90	7,54	9,05	B
	11450308					biela	tryskaný/kartáčovaný	Bystrovany	ks	28	4,41	0,63	42	1176	M 120×90	7,54	9,05	B
	11450307					čierna	tryskaný/kartáčovaný	Bystrovany	ks	28	4,41	0,63	42	1176	M 120×90	7,54	9,05	B
	11460335	H-E-X City – pozdĺžna polovička*	600	175	120	šedá	tryskaný/kartáčovaný	Bystrovany	ks	56	4,41	0,63	21	1176	M 120×90	8,71	10,45	B
	11460308					biela	tryskaný/kartáčovaný	Bystrovany	ks	56	4,41	0,63	21	1176	M 120×90	8,71	10,45	B
	11460307					čierna	tryskaný/kartáčovaný	Bystrovany	ks	56	4,41	0,63	21	1176	M 120×90	8,71	10,45	B
	11470335	H-E-X City – priečna polovička*	300	350	120	šedá	tryskaný/kartáčovaný	Bystrovany	ks	56	4,41	0,63	21	1176	M 120×90	6,95	8,34	B
	11470308					biela	tryskaný/kartáčovaný	Bystrovany	ks	56	4,41	0,63	21	1176	M 120×90	6,95	8,34	B
	11470307					čierna	tryskaný/kartáčovaný	Bystrovany	ks	56	4,41	0,63	21	1176	M 120×90	6,95	8,34	B

* Tieto doplnkové kamene sú vyrábané rezaním vo výrobnom závode Drahotuše.

** počet ks základného kameňa do 1m² je 6,35 ks

PLOŠNÁ DLAŽBA

VLASTNOSTI A POUŽITIE

- Pochôdzne plochy – 37–50 mm.**
Pochôdzne plochy, pojazdné plochy so zaťažením vozidlami do 3,5 t – **62 mm, 80 mm.**
- Pojazdné plochy zhotovené z dlažieb hr. **37–50 mm** vyžadujú zodpovedajúci návrh podkladných vrstiev (ŽB doska alebo statickým výpočtom overená skladba podložlia).
- Dlhodobá životnosť, odolnosť voči poveternostným vplyvom.
- Ekologická nezávadnosť.
- Rozoberateľnosť a možnosť opakovaného použitia alebo výmeny kusov.

- IN** Dlažby označené týmto piktogramom sú opatrené ochranným systémom Protect System IN proti znečisteniu a prenikaniu vody. Bližšie info viď str. 78.
- TOP** Dlažby označené týmto piktogramom sú opatrené impregnáciou Protect System TOP proti znečisteniu a prenikaniu vody. Bližšie info viď str. 78.
- PCT** Dlažby označené týmto piktogramom sú opatrené impregnáciou povrchovým ochranným systémom najvyššej kategórie Perfect Clean TOP (PCT). Tento povrchový ochranný systém najvyššej kategórie s charakterom dodatočnej povrchovej úpravy, ktorá dlhodobo zvyrazňuje farebnosť a štruktúru použitých pohľadových betónov. Povrch dlažieb

opatrených ochranným systémom Protect System IN je ďalej ošetrený povrchovým nástrekom špeciálnou kompozitnou látkou, ktorá je následne vytvrdzovaná účinkom žiarenia a vysokej teploty. Vzniká tak vysoko ušľachtilý povrch, ktorý odpudzuje vodu, olej a ďalšie zdroje znečistenia, ktoré inak spôsobujú trvalé a nezvratné estetické znehodnotenie dlažby. Povrch je dokonale chránený a väčšinu zásadných druhov znečistenia je možné z povrchu veľmi ľahko odstrániť. Ochranný systém Perfect Clean TOP je aplikovaný u vybranej rady produktov a povrchových úprav. Bližšie info viď str. 78.

HLADKÁ / povrch hladký



prírodná červená

TAMARA / povrch reliéfny



pieskovcová čierna

KATRINA / povrch tryskaný



biela šedá čierna

TATĀNA / povrch tryskaný



prírodná biela hnedá žltá



pieskovcová šedá čierna

FATIMA / povrch tryskaný



prírodná žltá červená

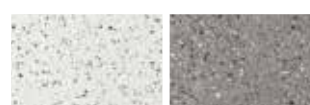

biela čierna

TRAVERTIN / povrch reliéfny



šedá pieskovcová slonovinová

TAMARA / povrch tryskaný reliéf



prírodná

DAREA / povrch reliéfny/kartáčovaný



hnedá krémová šedá

MOŽNOSŤ DODANIA

■ Farebnosti mimo cenník je možné vyrobiť na zákazku na základe individuálnej dohody s obchodnými manažermi (viď Kontakty str. 89).
Sortiment plošných dlažieb, ktoré sú trvalo skladom, je pripravený k okamžitému odberu. V prípade krátkodobého vyčerpania skladových zásob výrobca garantuje, že tieto produkty budú dodané v najkratšom možnom termíne v závislosti na možnostiach výroby a klimatických podmienkach.

✓ Sortiment plošných dlažieb na objednávku je dodávaný s dodacou lehotou 2–6 týždňov. Konkrétne dodacie lehoty budú na otázku potvrdené obchodnými manažermi. Dodávka výrobkov v množstve, ktoré nezodpovedá uceleným paletám podľa cenníka výrobcu, podlieha ručnému predchystaniu, zvýšenej manipulácii a ako taká bude spoločne platná čiastkou 8 EUR/ks bez DPH za každú vychystanú cenníkovú položku. Platí pre kategóriu výrobkov A a B.

OSTATNÉ

■ Doplnky pre pokládku dlažby nájdete na str. 78.
BF – bez fazety (ostrá hrana)

▼ Ukážky a vzorkovníky farieb a povrchov v cenníku, reprodukované ofsetovou tlačou, majú len orientačný charakter a nemusia vierohodne zobrazovať skutočný vzhľad výrobkov.

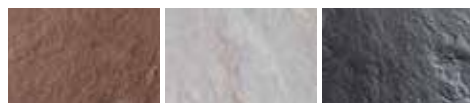
LAURIA / povrch reliéfny

hnedá biela čierna



pieskocová šedá

ALMA / povrch reliéfny

hnedá biela čierna pieskocová



šedá melír žltá melír terakota melír šedá

LEILA / povrch reliéfny/kartáčovaný

slonovinová orechová antracitová

SIMONA / povrch vymývaný

biela červená čierna žltá



bieločierna červenočierna mix

GITA, GABRIELA, KAROLÍNA / povrch vymývaný

GITA GABRIELA KAROLÍNA

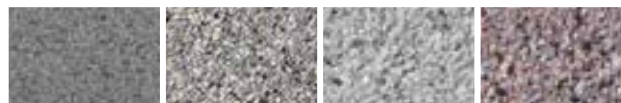
GRENA / povrch vymývaný

šedá žltá biela hnedá





čierna

KAYLA / povrch reliéfny/kartáčovaný

slonovinová orechová antracitová

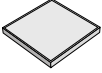
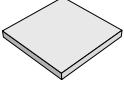
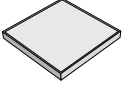
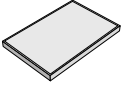
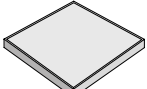
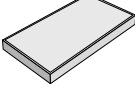
PLOŠNÁ DLAŽBA

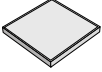
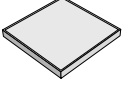
zobrazenie	obj. kód	pozn.	názov produktu	rozmery (mm)			farba	povrch	výrobný závod	merná jedn.	ks/m ²	1 paleta ks	paleta m ²	hmotnosť výrobkov na pal. (kg)	druh palety	cena Euro/m ² bez DPH	cena Euro/m ² s DPH	ST
				dĺžka	šírka	výška												
	10300200	IN	HLADKÁ	300	300	37	prírodná	hladký	Drahotuše	m ²	11,11	88	7,92	665	EUR/PB 120×80	16,24	19,49	A
	10400100	IN H	HLADKÁ	400	400	40	prírodná	hladký	Drahotuše	m ²	6,25	57	9,12	855	EUR/PB 120×80	17,03	20,44	A
	10400101	IN H					červená	hladký	Drahotuše	m ²	6,25	57	9,12	855	EUR/PB 120×80	20,20	24,24	A
	10400300	IN	HLADKÁ	400	400	50	prírodná	hladký	Drahotuše	m ²	6,25	45	7,20	855	EUR/PB 120×80	17,99	21,59	A
	10500100	IN	HLADKÁ BF	500	500	48	prírodná	hladký	Drahotuše	m ²	4,00	32	8,00	870	PB 120×80	17,91	21,49	A
	10500200	IN	HLADKÁ	500	500	50	prírodná	hladký	Drahotuše	m ²	4,00	32	8,00	920	EUR/PB 120×80	17,95	21,54	A
	10500201	IN					červená	hladký	Drahotuše	m ²	4,00	32	8,00	920	EUR/PB 120×80	20,65	24,78	A
	10600100	IN	HLADKÁ	600	400	40	prírodná	hladký	Drahotuše	m ²	4,17	38	9,12	855	PB 120×80	17,82	21,38	A
	10600101	IN					červená	hladký	Drahotuše	m ²	4,17	38	9,12	855	PB 120×80	20,46	24,55	A
	10660100	IN	HLADKÁ	600	600	62	prírodná	hladký	Drahotuše	m ²	2,78	22	7,92	1100	PB 120×80	23,55	28,26	B
	10840100	IN 	HLADKÁ	800	400	62	prírodná	hladký	Drahotuše	m ²	3,13	18	5,76	820	EUR/PB 120×80	29,84	35,81	B
	10460500	TOP H	TAĽĀNA	400	400	40	prírodná	tryskaný	Drahotuše	m ²	6,25	57	9,12	855	EUR/PB 120×80	21,62	25,94	B
	10460560	TOP H					biela	tryskaný	Drahotuše	m ²	6,25	57	9,12	855	EUR/PB 120×80	25,76	30,91	B
	10460563	TOP H					hnedá	tryskaný	Drahotuše	m ²	6,25	57	9,12	855	PB 120×80	25,76	30,91	B
	10460566	TOP H					žltá	tryskaný	Drahotuše	m ²	6,25	57	9,12	855	EUR/PB 120×80	25,76	30,91	B
	10460567	TOP H					pieskovcová	tryskaný	Drahotuše	m ²	6,25	57	9,12	855	PB 120×80	25,76	30,91	B
	10460568	TOP H					šedá	tryskaný	Drahotuše	m ²	6,25	57	9,12	855	EUR/PB 120×80	25,76	30,91	B
	10500535	TOP					prírodná	tryskaný	Drahotuše	m ²	4,00	32	8,00	920	EUR/PB 120×80	24,83	29,80	B
	10500308	TOP	TAĽĀNA	500	500	50	biela	tryskaný	Drahotuše	m ²	4,00	32	8,00	920	PB 120×80	28,29	33,95	B
	10500334	TOP					pieskovcová	tryskaný	Drahotuše	m ²	4,00	32	8,00	920	PB 120×80	28,29	33,95	B
	10500300	TOP					šedá	tryskaný	Drahotuše	m ²	4,00	32	8,00	920	EUR/PB 120×80	28,29	33,95	B

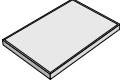
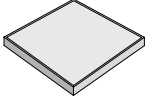
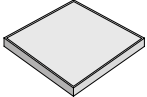
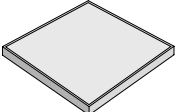
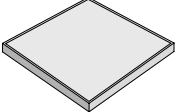
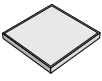
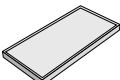
zobrazenie	obj. kód	pozn.	návod produktu	rozmery (mm)			farba	povrch	výrobný závod	merná jedn.	ks/m ²	1 paleta ks	paleta m ²	hmotnosť výrobkov na pal. (kg)	druh palety	cena Euro/m ² bez DPH	cena Euro/m ² s DPH	ST
				dĺžka	šírka	výška												
	10600335	TOP	TAĽANA	600	400	40	prírodná	tryskaný	Drahotuše	m ²	4,17	38	9,12	855	EUR/PB 120×80	22,31	26,77	B
	10600308	TOP					biela	tryskaný	Drahotuše	m ²	4,17	38	9,12	855	PB 120×80	26,60	31,92	B
	10600334	TOP					pieskovcová	tryskaný	Drahotuše	m ²	4,17	38	9,12	855	EUR/PB 120×80	26,60	31,92	B
	10600300	TOP					šedá	tryskaný	Drahotuše	m ²	4,17	38	9,12	855	PB 120×80	26,60	31,92	B
	10660435	TOP ✓	TAĽANA	600	600	62	prírodná	tryskaný	Drahotuše	m ²	2,78	22	7,92	1100	EUR/PB 120×80	26,49	31,79	B
	10660408	TOP ✓					biela	tryskaný	Drahotuše	m ²	2,78	22	7,92	1100	EUR/PB 120×80	29,94	35,93	B
	10660334	TOP ✓					pieskovcová	tryskaný	Drahotuše	m ²	2,78	22	7,92	1100	EUR/PB 120×80	29,94	35,93	B
	10660300	TOP ✓					šedá	tryskaný	Drahotuše	m ²	2,78	22	7,92	1100	EUR/PB 120×80	29,94	35,93	B
	10080300	TOP ✓	TAĽANA	600	600	80	prírodná	tryskaný	Drahotuše	m ²	2,78	18	6,48	1200	EUR/PB 120×80	28,86	34,63	B
	10800300	TOP ✓	TAĽANA	800	400	62	prírodná	tryskaný	Drahotuše	m ²	3,13	18	5,76	820	PB 120×80	29,46	35,35	B
10800308	TOP ✓	biela					tryskaný	Drahotuše	m ²	3,13	18	5,76	820	EUR/PB 120×80	33,20	39,84	B	
10800334	TOP ✓	pieskovcová					tryskaný	Drahotuše	m ²	3,13	18	5,76	820	EUR/PB 120×80	33,20	39,84	B	
10800335	TOP ✓	šedá					tryskaný	Drahotuše	m ²	3,13	18	5,76	820	EUR/PB 120×80	33,20	39,84	B	
10800307	TOP ✓	čierna					tryskaný	Drahotuše	m ²	3,13	18	5,76	820	EUR/PB 120×80	33,20	39,84	B	
	10880300	TOP ✓	TAĽANA	800	800	62	prírodná	tryskaný	Drahotuše	m ²	1,56	18	11,52	1640	EUR/PB 120×80	29,43	35,32	B
	10880308	TOP ✓					biela	tryskaný	Drahotuše	m ²	1,56	18	11,52	1640	EUR/PB 120×80	33,24	39,89	B
	10880334	TOP ✓					pieskovcová	tryskaný	Drahotuše	m ²	1,56	18	11,52	1640	PB 120×80	33,24	39,89	B
	10880335	TOP ✓					šedá	tryskaný	Drahotuše	m ²	1,56	18	11,52	1640	EUR/PB 120×80	33,24	39,89	B
	10880307	TOP ✓					čierna	tryskaný	Drahotuše	m ²	1,56	18	11,52	1640	EUR/PB 120×80	33,24	39,89	B
	10050300	TOP ✓	TAĽANA	800	800	80	prírodná	tryskaný	Drahotuše	m ²	1,56	9	5,76	1060	EUR/PB 120×80	31,80	38,16	B
	10630200	IN	TAMARA	600	400	40	prírodná	tryskaný reliéf	Drahotuše	m ²	4,17	36	8,64	810	PB 120×80	21,54	25,85	B
10630934	IN	pieskovcová					reliéfny	Drahotuše	m ²	4,17	34	8,16	765	EUR/PB 120×80	24,33	29,20	B	
10630907	IN	čierna					reliéfny	Drahotuše	m ²	4,17	34	8,16	765	PB 120×80	24,33	29,20	B	
	10430335	TOP H	FATIMA	400	400	40	prírodná	tryskaný	Drahotuše	m ²	6,25	57	9,12	855	EUR/PB 120×80	22,85	27,42	B
	10430301	TOP H					červená	tryskaný	Drahotuše	m ²	6,25	57	9,12	855	EUR/PB 120×80	25,50	30,60	B
	10430328	TOP H					žltá	tryskaný	Drahotuše	m ²	6,25	57	9,12	855	EUR/PB 120×80	25,50	30,60	B
	10430308	TOP H					biela	tryskaný	Drahotuše	m ²	6,25	57	9,12	855	PB 120×80	25,50	30,60	B
	10430307	TOP H					čierna	tryskaný	Drahotuše	m ²	6,25	57	9,12	855	PB 120×80	25,50	30,60	B
	10630308	TOP ✓	KATRINA	600	300	40	biela	tryskaný	Drahotuše	m ²	5,56	38	6,84	630	PB 120×80	25,88	31,06	B
	10630307	TOP ✓					čierna	tryskaný	Drahotuše	m ²	5,56	38	6,84	630	EUR/PB 120×80	25,88	31,06	B
	10630335	TOP ✓					šedá	tryskaný	Drahotuše	m ²	5,56	38	6,84	630	EUR/PB 120×80	25,88	31,06	B

zobrazenie	obj. kód	pozn.	názov produktu	rozmery (mm)			farba	povrch	výrobný závod	merná jedn.	ks/m ²	1 paleta ks	paleta m ²	hmotnosť výrobkov na pal. (kg)	druh palety	cena Euro/m ² bez DPH	cena Euro/m ² s DPH	ST			
				dĺžka	šírka	výška															
	10600999	IN	TRAVERTIN	600	400	40	slonovinová	reliéfny	Drahotuše	m ²	4,17	38	9,12	855	PB 120×80	25,76	30,91	B			
	10600934	IN					pieskovcová	reliéfny	Drahotuše	m ²	4,17	38	9,12	855	PB 120×80	25,15	30,18	B			
	10600935	IN					šedá	reliéfny	Drahotuše	m ²	4,17	38	9,12	855	PB 120×80	25,15	30,18	B			
	10800979	IN	TRAVERTIN	800	400	62	slonovinová	reliéfny	Drahotuše	m ²	3,13	18	5,76	820	PB 120×80	33,84	40,61	B			
	10800934	IN					pieskovcová	reliéfny	Drahotuše	m ²	3,13	18	5,76	820	EUR/PB 120×80	33,84	40,61	B			
	10880979	IN	TRAVERTIN	800	800	62	slonovinová	reliéfny	Drahotuše	m ²	1,56	18	11,52	1640	EUR/PB 120×80	33,88	40,66	B			
	10880934	IN					pieskovcová	reliéfny	Drahotuše	m ²	1,56	18	11,52	1640	EUR/PB 120×80	33,88	40,66	B			
	10640958	IN	DAREA	600	400	40	krémová	reliéfny/kartáčovaný	Drahotuše	m ²	4,17	38	9,12	855	EUR/PB 120×80	25,15	30,18	B			
	10640903	IN					hnedá	reliéfny/kartáčovaný	Drahotuše	m ²	4,17	38	9,12	855	EUR/PB 120×80	25,15	30,18	B			
	10640935	IN					šedá	reliéfny/kartáčovaný	Drahotuše	m ²	4,17	38	9,12	855	PB 120×80	25,15	30,18	B			
	10730958	PCT	DAREA	800	400	62	krémová	reliéfny/kartáčovaný	Drahotuše	m ²	3,13	18	5,76	820	EUR/PB 120×80	36,06	43,27	B			
	10730903	PCT					hnedá	reliéfny/kartáčovaný	Drahotuše	m ²	3,13	18	5,76	820	EUR/PB 120×80	36,06	43,27	B			
	10730935	PCT					šedá	reliéfny/kartáčovaný	Drahotuše	m ²	3,13	18	5,76	820	EUR/PB 120×80	36,06	43,27	B			
	10650903	PCT					ALMA	400	400	40	hnedá	reliéfny	Drahotuše	m ²	6,25	57	9,12	855	EUR/PB 120×80	33,23	39,88
10650908	PCT	biela	reliéfny	Drahotuše	m ²	6,25					57	9,12	855	EUR/PB 120×80	33,23	39,88	B				
10650907	PCT	čierna	reliéfny	Drahotuše	m ²	6,25					57	9,12	855	EUR/PB 120×80	33,23	39,88	B				
10650934	PCT	pieskovcová	reliéfny	Drahotuše	m ²	6,25					57	9,12	855	EUR/PB 120×80	33,23	39,88	B				
10650935	PCT	šedá	reliéfny	Drahotuše	m ²	6,25					57	9,12	855	EUR/PB 120×80	33,23	39,88	B				
10710978	PCT	melír Terakota	reliéfny	Drahotuše	m ²	6,25					57	9,12	855	EUR/PB 120×80	34,95	41,94	B				
10710977	PCT	melír žltá	reliéfny	Drahotuše	m ²	6,25					57	9,12	855	EUR/PB 120×80	34,95	41,94	B				
10710976	PCT	melír šedá	reliéfny	Drahotuše	m ²	6,25					57	9,12	855	EUR/PB 120×80	34,95	41,94	B				
10660908	PCT	ALMA	600	600	62	biela					reliéfny	Drahotuše	m ²	2,78	22	7,92	1100	EUR/PB 120×80	35,96	43,15	B
10660907	PCT					čierna					reliéfny	Drahotuše	m ²	2,78	22	7,92	1100	EUR/PB 120×80	35,96	43,15	B
10660935	PCT					šedá					reliéfny	Drahotuše	m ²	2,78	22	7,92	1100	PB 120×80	35,96	43,15	B
10690908	PCT	ALMA	800	400	62	biela					reliéfny	Drahotuše	m ²	3,13	18	5,76	820	EUR/PB 120×80	39,37	47,24	B
10690907	PCT					čierna					reliéfny	Drahotuše	m ²	3,13	18	5,76	820	EUR/PB 120×80	39,37	47,24	B
10690935	PCT					šedá	reliéfny	Drahotuše	m ²	3,13	18	5,76	820	PB 120×80	39,37	47,24	B				
10700908	PCT	ALMA	800	800	62	biela	reliéfny	Drahotuše	m ²	1,56	18	11,52	1640	EUR/PB 120×80	39,40	47,28	B				
10700907	PCT					čierna	reliéfny	Drahotuše	m ²	1,56	18	11,52	1640	EUR/PB 120×80	39,40	47,28	B				
10700935	PCT					šedá	reliéfny	Drahotuše	m ²	1,56	18	11,52	1640	EUR/PB 120×80	39,40	47,28	B				
	10670903	PCT	LAURIA	400	400	40	hnedá	reliéfny	Drahotuše	m ²	6,25	57	9,12	855	EUR/PB 120×80	33,23	39,88	B			
	10670908	PCT					biela	reliéfny	Drahotuše	m ²	6,25	57	9,12	855	EUR/PB 120×80	33,23	39,88	B			
	10670907	PCT					čierna	reliéfny	Drahotuše	m ²	6,25	57	9,12	855	EUR/PB 120×80	33,23	39,88	B			
	10670934	PCT					pieskovcová	reliéfny	Drahotuše	m ²	6,25	57	9,12	855	EUR/PB 120×80	33,23	39,88	B			
	10670935	PCT					šedá	reliéfny	Drahotuše	m ²	6,25	57	9,12	855	EUR/PB 120×80	33,23	39,88	B			
	10680908	PCT	LAURIA	500	500	50	biela	reliéfny	Drahotuše	m ²	4	30	7,5	865	PB 120×80	35,15	42,18	B			
	10680907	PCT					čierna	reliéfny	Drahotuše	m ²	4	30	7,5	865	EUR/PB 120×80	35,15	42,18	B			
	10680935	PCT					šedá	reliéfny	Drahotuše	m ²	4	30	7,5	865	EUR/PB 120×80	35,15	42,18	B			
	10012379	IN	KAYLA	600	300	40	slonovinová	reliéfny/kartáčovaný	Drahotuše	m ²	5,56	38	6,84	630	EUR/PB 120×80	30,06	36,07	B			
	10012320	IN					orechová	reliéfny/kartáčovaný	Drahotuše	m ²	5,56	38	6,84	630	EUR/PB 120×80	30,06	36,07	B			
	10012372	IN					antracitová	reliéfny/kartáčovaný	Drahotuše	m ²	5,56	38	6,84	630	EUR/PB 120×80	30,06	36,07	B			

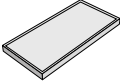
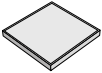
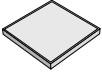
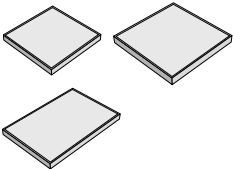
zobrazenie	obj. kód	pozn.	názov produktu	rozmery (mm)			farba	povrch	výrobný závod	merná jedn.	ks/m ²	1 paleta ks	paleta m ²	hmotnosť výrobkov na pal. (kg)	druh palety	cena Euro/m ² bez DPH	cena Euro/m ² s DPH	ST	
				dĺžka	šírka	výška													
	10022379	IN	LEILA	600	300	40	slonovinová	reliéfny/kartáčovaný	Drahotuše	m ²	5,56	38	6,84	630	EUR/PB 120×80	30,06	36,07	B	
	10022320	IN					orechová	reliéfny/kartáčovaný	Drahotuše	m ²	5,56	38	6,84	630	EUR/PB 120×80	30,06	36,07	B	
	10022372	IN					antracitová	reliéfny/kartáčovaný	Drahotuše	m ²	5,56	38	6,84	630	EUR/PB 120×80	30,06	36,07	B	
	10470560	TOP H	SIMONA	400	400	40	biela	vymývaný	Drahotuše	m ²	6,25	57	9,12	855	EUR/PB 120×80	28,20	33,84	B	
	10470562	TOP H					červená	vymývaný	Drahotuše	m ²	6,25	57	9,12	855	PB 120×80	28,20	33,84	B	
	10470565	TOP H					čierna	vymývaný	Drahotuše	m ²	6,25	57	9,12	855	PB 120×80	28,20	33,84	B	
	10470566	TOP H					žltá	vymývaný	Drahotuše	m ²	6,25	57	9,12	855	PB 120×80	28,20	33,84	B	
	10470567	TOP H					bieločierna	vymývaný	Drahotuše	m ²	6,25	57	9,12	855	EUR/PB 120×80	28,20	33,84	B	
	10470568	TOP H					červenochierna	vymývaný	Drahotuše	m ²	6,25	57	9,12	855	EUR/PB 120×80	28,20	33,84	B	
	10470569	TOP H					mix	vymývaný	Drahotuše	m ²	6,25	57	9,12	855	EUR/PB 120×80	28,20	33,84	B	
	10600808	TOP	SIMONA	600	400	40	biela	vymývaný	Drahotuše	m ²	4,17	38	9,12	855	EUR/PB 120×80	28,81	34,57	B	
	10600801	TOP					červená	vymývaný	Drahotuše	m ²	4,17	38	9,12	855	EUR/PB 120×80	28,81	34,57	B	
	10600807	TOP					čierna	vymývaný	Drahotuše	m ²	4,17	38	9,12	855	EUR/PB 120×80	28,81	34,57	B	
	10600828	TOP					žltá	vymývaný	Drahotuše	m ²	4,17	38	9,12	855	EUR/PB 120×80	28,81	34,57	B	
		10450800	TOP H	GRENA	400	400	40	šedá	vymývaný	Drahotuše	m ²	6,25	57	9,12	855	EUR/PB 120×80	28,20	33,84	B
		10450828	TOP H					žltá	vymývaný	Drahotuše	m ²	6,25	57	9,12	855	EUR/PB 120×80	28,20	33,84	B
		10450808	TOP H					biela	vymývaný	Drahotuše	m ²	6,25	57	9,12	855	PB 120×80	28,20	33,84	B
10450803		TOP H	hnedá					vymývaný	Drahotuše	m ²	6,25	57	9,12	855	EUR/PB 120×80	28,20	33,84	B	
10450807		TOP H	čierna					vymývaný	Drahotuše	m ²	6,25	57	9,12	855	PB 120×80	28,20	33,84	B	
 GITA – kamenivo frakcie 4–8 GABRIELA – kamenivo frakcie 8–16	10420299	IN	GITA	400	400	40	×	vymývaný	Drahotuše	m ²	6,25	57	9,12	855	EUR/PB 120×80	19,99	23,99	A	
	10520299	IN	GITA	500	500	50	×	vymývaný	Drahotuše	m ²	4,00	32	8,00	920	PB 120×80	23,17	27,80	A	
	10620299	IN	GITA	600	400	40	×	vymývaný	Drahotuše	m ²	4,17	38	9,12	855	EUR/PB 120×80	20,49	24,59	A	
	10420199	IN	GABRIELA	400	400	40	×	vymývaný	Drahotuše	m ²	6,25	57	9,12	855	EUR/PB 120×80	19,99	23,99	A	
	10520199	IN	GABRIELA	500	500	50	×	vymývaný	Drahotuše	m ²	4,00	32	8,00	920	EUR/PB 120×80	23,17	27,80	A	
	10620199	IN	GABRIELA	600	400	40	×	vymývaný	Drahotuše	m ²	4,17	38	9,12	855	EUR/PB 120×80	20,49	24,59	A	
	10420599	IN	KAROLÍNA	400	400	40	×	vymývaný	Drahotuše	m ²	6,25	57	9,12	855	EUR/PB 120×80	24,60	29,52	B	

PLOŠNÁ DLAŽBA – REZANÁ VÝROBA

REZANÉ FORMÁTY

Rezané formáty plošných dlažieb umožňujú vytvárať spolu so základnými formátmi 400 × 400 mm a 600 × 400 mm veľmi efektívne a atraktívne skladby. Pre inšpiráciu sa navrhlo niekoľko základných skladbových variantov za použitia štyroch ponúkaných rezaných formátov plošných dlažieb – 98 × 98 mm, 400 × 98 mm, 198 × 198 mm, 400 × 198 mm. Množstvo farebných variantov je však takmer neobmedzené a z ponúkaných rezaných formátov je možné vytvoriť úplne originálny návrh podľa konkrétneho prania. Odporúčame však kombinovať iba podobné druhy povrchov.

Rezané formáty sú dodávané v min. dodacích lehotách potrebných k realizácii objednávky (bežne do 10 dní). V náročných prípadoch bude dodacia lehota upresnená výrobným závädom. Z technických dôvodov nie je možné vykonať rezané formáty u výrobkov s povrchovou úpravou PCT.

REZY:

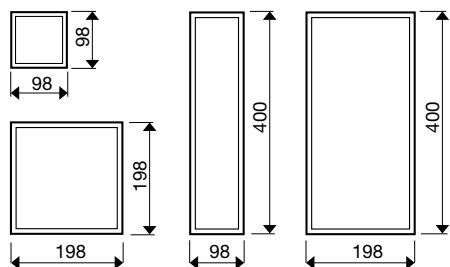

d × š × v (mm)	cena Euro/ks bez DPH/s DPH	ST
98 × 98 × 40		
400 × 98 × 40	4,73	5,68 C
198 × 198 × 40		
400 × 198 × 40		

Uvedená cena zahŕňa kompletný výrobok.

Štandardný výrobok má rozmer 400 × 400 × 40 mm, rezané diely sú označené v zátvorke „rez“ majú o 2 mm menší rozmer. Rezané formáty tvoria doplnkové príslušenstvo k základnému formátu plošných dlažieb 400 × 400 × 40 mm (alt. 600 × 400 × 40 mm), sú určené k doplneniu skladieb zo základných formátov a nie sú určené k samostatnému dláždeniu.

Spotreba jednotlivých formátov môže byť u zložitejších skladieb ovplyvnená konkrétnou pozíciou základných obrázcov v ploche a môže sa mierne líšiť od uvedených údajov. Pri použití skladieb rezaných formátov u plôch zložitejších tvarov doporučujeme urobiť kalkuláciu spotreby na základe zakreslenia skladby do daného tvaru (výkresová dokumentácia).

POHLADOVÉ HRANY PLOŠNÝCH DLAŽIEB

Plochy dláždené z plošných dlažieb možno pohľadovo ukončiť doplnkovými doskami s upravenou pohľadovou hranou. Tieto výrobky vznikajú zrezaním hrany dlažby a nalepením segmentu s totožným vzhľadom ako je povrch dlaždíc. Dlažby s pohľadovými hranami sa používajú pre lemovanie a ukončenie chodníkov, terás, balkónov a iných pohľadovo priznaných okrajov plôch a konštrukcií vytváraných z plošných dlažieb. Úprava pohľadových hrán je možná na vybraných typoch výrobkov na formáte 400 × 400 × 40 mm v prevedení s jednou alebo dvomi upravenými hranami (rohový prvok). Lepený spoj je na okraji dosky upravený brúsenou skosenou hranou.

Upravené pohľadové hrany (jedna alebo dve) je možné vyrábať iba na zakázku pri dlažbách označených piktogramom H: dlažby s upravenými pohľadovými hranami sú vyrábané na zakázku s dodacou lehotou 4–6 týždňov.

1 pohľadová hrana

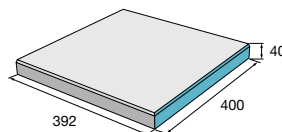

2 pohľadové hrany

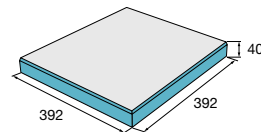

pohľadové hrany	d × š × v (mm)	cena Euro/ks bez DPH/s DPH	ST
1 × upravená pohľ. hrana	400 × 392 × 40	19,46	23,35 C
2 × upravená pohľ. hrana	392 × 392 × 40	27,16	35,59 C

Uvedená cena zahŕňa kompletný výrobok.

KRUHOVÉ VÝREZY

Pri plošných dlažbách je možné zhotoviť kruhové výrezy s priemerom 40, 60, 80, 100 mm pre prechod konštrukcií dláždeným krytom alebo osadenie zabudovaného vonkajšieho osvetlenia. Pozícia jednotlivých otvorov bude odsúhlasená v rámci technického vyjasnenia pred prijatím objednávky.

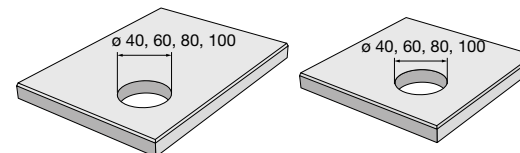

kód	pre výšku dlažby(mm)	priemer (mm)	cena Euro/ks bez DPH/s DPH	ST
80000010	v. 40 mm	40, 60, 80, 100	4,83	5,80 C
80000011	v. 62 mm	40, 60, 80, 100	7,03	8,44 C

Uvedené ceny kruhových výrezov zahŕňajú len práce spojené s vŕtaním otvoru.

Pri cenovej kalkulácii za celú dodávku bude pripočítaná cena výrobku podľa platných cenníkových cien.

ATYPICKÉ REZY

Dostupná CNC rezacia technológia umožňuje ponuku atypických rezov na želanie zákazníka. Z bežných plošných dlažieb je možné vytvárať atypické rezy priame aj zakrivené na želanie zákazníka a vytvárať tak originálne doplnkové formáty alebo kusové výrobky takmer ľubovoľného tvaru. Technológia ďalej umožňuje frézovanie do povrchu plošných dlažieb vo forme logotypov a nápisov.

atypické rezy priame	cena Euro/bm bez DPH/s DPH		ST
Rez výrobkom v. 40 mm	3,70	4,44	C
Rez výrobkom v. 62 mm	4,83	5,80	C

atypické rezy zakrivené	cena Euro/bm bez DPH/s DPH		ST
Rez výrobkom v. 40 mm	8,63	10,36	C
Rez výrobkom v. 62 mm	11,65	13,98	C

logotypy, frézovanie do povrchu dlažby	cena Euro bez DPH/s DPH		ST
Cena bude určená podľa špecifikácie zadania	Na dotaz	Na dotaz	C

priame fazetovanie	cena Euro/bm bez DPH/s DPH		ST
Priame fazetovanie	2,24	2,69	C

Uvedené ceny atypických rezov zahŕňajú len práce spojené s rezaním. Pri cenovej kalkulácii za celú dodávku bude pripočítaná cena výrobku podľa platných cenníkových cien a ďalej zohľadnené prípadné prerezy. Cena frézovania logotypov podľa povrchu dlažieb bude stanovená individuálne.

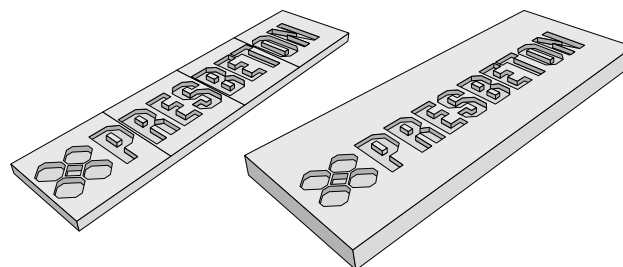
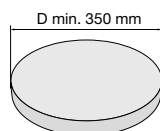
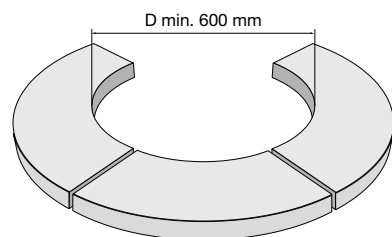
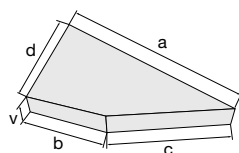
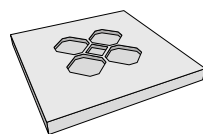

SPRACOVANIE OBJEDNÁVOK:
PRESBETON Drahotuše, s. r. o.,
Hranická 272, 753 61 Drahotuše
E-mail: drahotuse@presbeton.cz
Telefon: +420 581 616 150

VLASTNOSTI A POUŽITIE

- Pochôdzne plochy – 40–80 mm.
Dlhodobá životnosť, odolnosť voči poveternostným vplyvom
Ekologická nezávadnosť
Rozoberateľnosť a možnosť opakovaného použitia alebo výmeny kusov
Natural dlažby sú opatrené impregnáciou Protect System TOP proti znečisteniu a prenikaniu vody.
Bližšie info viď. str. 78.

MOŽNOSŤ DODANIA

- Farebnosti mimo cenník je možné vyrobiť na zákazku na základe individuálnej dohody s obchodnými manažermi (viď Kontakty str. 89).

OSTATNÉ

- Doplnky pre pokládku dlažby nájdete na str. 76.
Dlažba BARK je súčasťou uceleného systému BARK, ktorý zahŕňa:
NATURAL ŽĽABY str. 27
NATURAL DELIACE PRVKY str. 63
NATURAL PALISÁDY str. 33
NATURAL TRÁVOVÝ LEM str. 29
NATURAL KVETINÁČE str. 59
NATURAL SCHODISKÁ str. 74
NATURAL BAZÉNOVÉ LEMY str. 65–66
Technický parameter „paleta/m²“ je uvádzaný vrátane doporučenej špáry.

- Ukážky a vzorkovníky farieb a povrchov v cenníku, reprodukované ofsetovou tlačou, majú len orientačný charakter a nemusia vierohodne zobrazovať skutočný vzhľad výrobkov.

OAK / povrch reliéfny

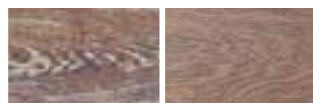

béžová/svetlo hnedá tmavo hnedá

BARK / povrch reliéfny

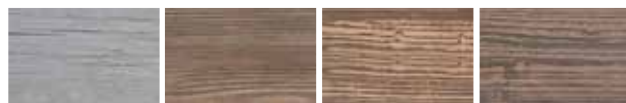

prírodná hnedá béžová/hnedá hnedá/čierna

WOODY / povrch reliéfny

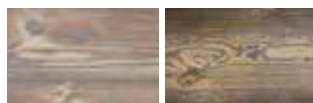

béžová/sv. hnedá hnedá/čierna

SLATE / povrch reliéfny



slonovinová šedá

VERTO / povrch reliéfny



slonovinová šedá

RIGA MODERN / povrch reliéfny



olivová čierna

RIGA / povrch reliéfny



olivová čierna

RUVIDO / povrch reliéfny



pieskovcová

FERRA / povrch reliéfny



bridlicová

KOBE / povrch hladký



čierna

DAKAR / povrch reliéfny



bridlicová

PATERN / povrch reliéfny



prírodná

ROTO / povrch reliéfny

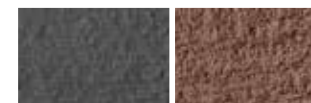

čierna hnedá

STEEL / povrch reliéfny



čierna

zobrazenie	obj. kód	pozn.	názov produktu	rozmery (mm)				farba	povrch	výrobný závod	merná jedn.	počet ks/m ²	plocha ks/m ²	1 paleta ks	paleta m ²	1 kus kg	hmotnosť výrobkov na pal. (kg)	druh palety	cena Euro/ks bez DPH	cena Euro/ks s DPH	ST
				dĺžka	šírka	výška	priemer														
	13820985	OAK 1		890	250	50	béžová/svetlo hnedá	reliefný	Chválkovice	ks	4,49	0,22	18	3,96	24	432	EUR/PB 120×80	15,87	19,04	C	
	13820909						tmavo hnedá	reliefný	Bystrovany	ks	4,49	0,22	18	3,96	24	432	EUR/PB 120×80	15,87	19,04	C	
	13830985	OAK 2		595	250	50	béžová/svetlo hnedá	reliefný	Chválkovice	ks	6,72	0,15	36	5,36	17	612	EUR/PB 120×80	10,65	12,78	C	
	13830909						tmavo hnedá	reliefný	Bystrovany	ks	6,72	0,15	36	5,36	17	612	EUR/PB 120×80	10,65	12,78	C	
	13840985	OAK 3		395	250	50	béžová/svetlo hnedá	reliefný	Chválkovice	ks	10,13	0,10	48	4,74	12	576	EUR/PB 120×80	7,14	8,57	C	
	13840909						tmavo hnedá	reliefný	Bystrovany	ks	10,13	0,10	48	4,74	12	576	EUR/PB 120×80	7,14	8,57	C	
	13040120		BARK 1 kôra	600	225	50	hnedá	reliefný	Lužec	ks	7,40	0,14	50	7,00	13,50	675	EUR/PB 120×80	7,26	8,71	C	
	13040320		BARK 3 trám	225	225	50	hnedá	reliefný	Lužec	ks	19,70	0,05	150	7,50	5,80	870	EUR/PB 120×80	3,21	3,85	C	
	13040420		BARK 4 kôra	675	225	50	hnedá	reliefný	Lužec	ks	6,58	0,15	50	7,50	16,00	800	EUR/PB 120×80	8,91	10,69	C	
	13040520		BARK 5 kôra	900	225	50	hnedá	reliefný	Lužec	ks	4,94	0,20	18	3,65	21,00	378	EUR/PB 120×80	10,88	13,06	C	
	13040700	BARK 7 doska		890	250	50	prírodná	reliefný	Bystrovany	ks	4,49	0,22	18	3,96	24,00	432	EUR/PB 120×80	11,41	13,69	C	
	13040720						hnedá	reliefný	Lužec	ks	4,49	0,22	18	3,96	24,00	432	EUR/PB 120×80	12,02	14,42	C	
	13040768						béžová/hnedá	reliefný	Chválkovice	ks	4,49	0,22	18	3,96	24,00	432	EUR/PB 120×80	15,88	19,06	C	
	13040775						hnedá/čierna	reliefný	Chválkovice	ks	4,49	0,22	18	3,96	24,00	432	EUR/PB 120×80	15,88	19,06	C	
13040820		BARK 8 doska	600	200	50	hnedá	reliefný	Lužec	ks	8,30	0,12	50	6,00	14,00	700	EUR/PB 120×80	7,15	8,58	C		
	13041200	BARK 10 doska		595	250	50	prírodná	reliefný	Bystrovany	ks	6,72	0,15	36	5,36	17,00	612	EUR/PB 120×80	8,02	9,62	C	
	13041220						hnedá	reliefný	Lužec	ks	6,72	0,15	36	5,36	17,00	612	EUR/PB 120×80	8,67	10,40	C	
	13041268						béžová/hnedá	reliefný	Chválkovice	ks	6,72	0,15	36	5,36	17,00	612	EUR/PB 120×80	10,70	12,84	C	
	13041275						hnedá/čierna	reliefný	Chválkovice	ks	6,72	0,15	36	5,36	17,00	612	EUR/PB 120×80	10,70	12,84	C	
	13041300	BARK 11 doska		395	250	50	prírodná	reliefný	Bystrovany	ks	10,13	0,10	48	4,74	12,00	576	EUR/PB 120×80	5,30	6,36	C	
	13041320						hnedá	reliefný	Lužec	ks	10,13	0,10	48	4,74	12,00	576	EUR/PB 120×80	5,74	6,89	C	
	13041368						béžová/hnedá	reliefný	Chválkovice	ks	10,13	0,10	48	4,74	12,00	576	EUR/PB 120×80	7,15	8,58	C	
	13041375						hnedá/čierna	reliefný	Chválkovice	ks	10,13	0,10	48	4,74	12,00	576	EUR/PB 120×80	7,15	8,58	C	
	13041403		BARK 12 peň	400	400	60	hnedá	reliefný	Lužec	ks	6,25	0,16	60	9,60	21,00	1260	EUR/PB 120×80	8,95	10,74	C	
	13095403		Klin BARK	900	392/157	50	hnedá	reliefný	Lužec	ks	4,04	0,25	12	2,97	25,00	300	EUR/PB 120×80	13,95	16,74	C	
	13094504		BARK letokruh 1	400	350	45	400	hnedá	reliefný	Lužec	ks	x	x	48	1,99	10,00	480	EUR/PB 120×80	7,53	9,04	C
	13094604		BARK letokruh 2	470	455	45	400	hnedá	reliefný	Lužec	ks	x	x	48	1,99	14,00	672	EUR/PB 120×80	8,63	10,36	C
	13094704		BARK letokruh 3	300	270	45	300	hnedá	reliefný	Lužec	ks	x	x	60	3,54	6,00	360	EUR/PB 120×80	6,10	7,32	C
	13095303		BARK letokruh 4	610	500	60	500	hnedá	reliefný	Lužec	ks	x	x	12	1,27	31,00	372	EUR/PB 120×80	18,84	22,61	C
	13330968	WOODY 2		800	195	80	béžová/sv. hnedá	reliefný	Chválkovice	ks	6,25	0,16	48	7,68	27,50	1320	EUR/PB 120×80	16,09	19,31	C	
	13330975						hnedá/čierna	reliefný	Chválkovice	ks	6,25	0,16	48	7,68	27,50	1320	EUR/PB 120×80	16,09	19,31	C	
	13370968	WOODY 3		1200	195	80	béžová/sv. hnedá	reliefný	Chválkovice	ks	4,17	0,24	12	2,88	41,00	492	EUR/PB 120×80	23,08	27,70	C	
	13370975						hnedá/čierna	reliefný	Chválkovice	ks	4,17	0,24	12	2,88	41,00	492	EUR/PB 120×80	23,08	27,70	C	

zobrazenie	obj. kód	pozn.	názov produktu	rozmery (mm)			farba	povrch	výrobný závod	merná jedn.	počet ks/m ²	plocha ks/m ²	1 paleta ks	paleta m ²	1 kus kg	hmotnosť výrobkov na pal. (kg)	druh palety	cena Euro/ks bez DPH	cena Euro/ks s DPH	ST
				dĺžka	šírka	výška														
	13770979		SLATE 1	900	600	55	slonovinová	reliefný	Bystrovany	ks	1,85	0,54	10	5,40	65	650	EUR/PB 120x80	30,25	36,30	C
	13770935						šedá	reliefný	Bystrovany	ks	1,85	0,54	10	5,40	65	650	EUR/PB 120x80	30,25	36,30	C
	13780979		SLATE 2	600	600	55	slonovinová	reliefný	Bystrovany	ks	2,78	0,36	20	7,20	43,50	870	EUR/PB 120x80	20,18	24,22	C
	13780935						šedá	reliefný	Bystrovany	ks	2,78	0,36	20	7,20	43,50	870	EUR/PB 120x80	20,18	24,22	C
	13790979		SLATE 3	600	300	55	slonovinová	reliefný	Bystrovany	ks	5,56	0,18	20	3,60	22	440	EUR/PB 120x80	10,23	12,28	C
	13790935						šedá	reliefný	Bystrovany	ks	5,56	0,18	20	3,60	22	440	EUR/PB 120x80	10,23	12,28	C
	13590979		VERTO 1	900	450	45	slonovinová	reliefný	Bystrovany	ks	2,47	0,405	10	4,05	41,00	410	EUR/PB 120x80	22,43	26,92	C
	13590935						šedá	reliefný	Bystrovany	ks	2,47	0,405	10	4,05	41,00	410	EUR/PB 120x80	22,43	26,92	C
	13600979		VERTO 2	600	450	45	slonovinová	reliefný	Bystrovany	ks	3,70	0,27	20	5,40	26,50	530	EUR/PB 120x80	14,84	17,81	C
	13600935						šedá	reliefný	Bystrovany	ks	3,70	0,27	20	5,40	26,50	530	EUR/PB 120x80	14,84	17,81	C
	13610979		VERTO 3	450	450	45	slonovinová	reliefný	Bystrovany	ks	4,94	0,203	20	4,05	20,00	400	EUR/PB 120x80	11,19	13,43	C
	13610935						šedá	reliefný	Bystrovany	ks	4,94	0,203	20	4,05	20,00	400	EUR/PB 120x80	11,19	13,43	C
	13620979		VERTO 4	600	300	45	slonovinová	reliefný	Bystrovany	ks	5,56	0,18	20	3,60	18,00	360	EUR/PB 120x80	9,98	11,98	C
	13620935						šedá	reliefný	Bystrovany	ks	5,56	0,18	20	3,60	18,00	360	EUR/PB 120x80	9,98	11,98	C
	13870979		VERTO 5	600	600	45	slonovinová	reliefný	Bystrovany	ks	2,78	0,36	20	7,20	36,00	720	EUR/PB 120x80	19,67	23,60	C
	13870935						šedá	reliefný	Bystrovany	ks	2,78	0,36	20	7,20	36,00	720	EUR/PB 120x80	19,67	23,60	C
	13930918	N	RIGA MODERN 1	700	400	45	olivová	reliefný	Bystrovany	ks	3,57	0,28	20	5,60	27	540	EUR/PB 120x80	15,19	18,23	C
	13930907	N					čierna	reliefný	Bystrovany	ks	3,57	0,28	20	5,60	27	540	EUR/PB 120x80	15,19	18,23	C
	13940918	N	RIGA MODERN 2	500	400	45	olivová	reliefný	Bystrovany	ks	5,00	0,20	20	4,00	20	400	EUR/PB 120x80	10,95	13,14	C
	13940907	N					čierna	reliefný	Bystrovany	ks	5,00	0,20	20	4,00	20	400	EUR/PB 120x80	10,95	13,14	C
	13950918	N	RIGA MODERN 3	350	400	45	olivová	reliefný	Bystrovany	ks	7,14	0,14	40	5,60	13,5	540	EUR/PB 120x80	7,59	9,11	C
	13950907	N					čierna	reliefný	Bystrovany	ks	7,14	0,14	40	5,60	13,5	540	EUR/PB 120x80	7,59	9,11	C
	13020118		RIGA 1	300	300	40	olivová	reliefný	Bystrovany	ks	11,11	0,09	80	7,70	7,80	624	EUR/PB 120x80	4,32	5,18	C
	13020107						čierna	reliefný	Bystrovany	ks	11,11	0,09	80	7,70	7,80	624	EUR/PB 120x80	4,32	5,18	C
	13020218		RIGA 2	450	300	40	olivová	reliefný	Bystrovany	ks	7,41	0,14	40	5,70	11,30	452	EUR/PB 120x80	6,65	7,98	C
	13020207						čierna	reliefný	Bystrovany	ks	7,41	0,14	40	5,70	11,30	452	EUR/PB 120x80	6,65	7,98	C
	13020318		RIGA 3	450	450	40	olivová	reliefný	Bystrovany	ks	4,94	0,20	20	4,23	17,00	340	EUR/PB 120x80	9,71	11,65	C
	13020307						čierna	reliefný	Bystrovany	ks	4,94	0,20	20	4,23	17,00	340	EUR/PB 120x80	9,71	11,65	C
	13020418		RIGA 4	600	300	40	olivová	reliefný	Bystrovany	ks	5,56	0,18	40	7,56	15,60	624	EUR/PB 120x80	8,82	10,58	C
	13020407						čierna	reliefný	Bystrovany	ks	5,56	0,18	40	7,56	15,60	624	EUR/PB 120x80	8,82	10,58	C
	13020518		RIGA 5	600	450	40	olivová	reliefný	Bystrovany	ks	3,78	0,27	20	5,60	23,50	470	EUR/PB 120x80	12,74	15,29	C
	13020507						čierna	reliefný	Bystrovany	ks	3,78	0,27	20	5,60	23,50	470	EUR/PB 120x80	12,74	15,29	C
	13020618		RIGA 6	600	600	40	olivová	reliefný	Bystrovany	ks	2,78	0,36	20	7,44	32,00	640	EUR/PB 120x80	17,04	20,45	C
	13020607						čierna	reliefný	Bystrovany	ks	2,78	0,36	20	7,44	32,00	640	EUR/PB 120x80	17,04	20,45	C
	13020718		RIGA 7	750	450	45	olivová	reliefný	Bystrovany	ks	2,96	0,34	10	3,50	30,50	305	EUR/PB 120x80	16,02	19,22	C
	13020707						čierna	reliefný	Bystrovany	ks	2,96	0,34	10	3,50	30,50	305	EUR/PB 120x80	16,02	19,22	C
	13020818		RIGA 8	900	450	45	olivová	reliefný	Bystrovany	ks	2,47	0,41	10	4,20	38,00	380	EUR/PB 120x80	19,11	22,93	C
	13020807						čierna	reliefný	Bystrovany	ks	2,47	0,41	10	4,20	38,00	380	EUR/PB 120x80	19,11	22,93	C
	13020918		RIGA 9	750	600	50	olivová	reliefný	Bystrovany	ks	2,22	0,45	10	4,64	46,50	465	EUR/PB 120x80	21,90	26,28	C
	13020907						čierna	reliefný	Bystrovany	ks	2,22	0,45	10	4,64	46,50	465	EUR/PB 120x80	21,90	26,28	C
	13020018		RIGA 10	900	600	50	olivová	reliefný	Bystrovany	ks	1,85	0,54	10	5,55	57,00	570	EUR/PB 120x80	26,96	32,35	C
	13021007						čierna	reliefný	Bystrovany	ks	1,85	0,54	10	5,55	57,00	570	EUR/PB 120x80	26,96	32,35	C

NATURAL DLAŽBA / POVRCH KAMEŇA

Impregnácia Protect System TOP

zobrazenie	obj. kód	názov produktu	rozmery (mm)			farba	povrch	výrobný závod	merná jedn.	počet ks/m ²	plocha ks/m ²	1 paleta ks	paleta m ²	1 kus kg	hmotnosť výrobkov na pal. (kg)	druh palety	cena Euro/ks bez DPH	cena Euro/ks s DPH	ST
			dĺžka	šírka	výška														
	13092234	RUVIDO 1	600	600	40	pieskovcová	reliéfny	Bystrovany	ks	2,77	0,36	20	7,20	32	640	EUR/PB 120x80	17,04	20,45	C
	13092334	RUVIDO 2	600	400	40	pieskovcová	reliéfny	Bystrovany	ks	4,16	0,24	30	7,20	22	660	EUR/PB 120x80	11,59	13,91	C
	13092434	RUVIDO 3	400	400	40	pieskovcová	reliéfny	Bystrovany	ks	6,25	0,16	40	6,40	14,5	580	EUR/PB 120x80	7,77	9,32	C
	13092534	RUVIDO 4	600	300	40	pieskovcová	reliéfny	Bystrovany	ks	5,55	0,18	40	7,20	16	640	EUR/PB 120x80	8,49	10,19	C
	13350907	FERRA 1	1000	200	55	bridlicová	reliéfny	Bystrovany	ks	5	0,2	18	3,60	24	432	EUR/PB 120x80	12,08	14,50	C
	13360907	FERRA 2	500	200	55	bridlicová	reliéfny	Bystrovany	ks	10	0,1	36	3,60	11,5	414	EUR/PB 120x80	6,45	7,74	C
	13030119	KOBE	590	400	40	čierna	hladký	Lužec	ks	4,24	0,236	30	7,08	15,50	465	EUR/PB 120x80	10,29	12,35	C
	13050119	DAKAR 1	490	340	40	bridlicová	reliéfny	Bystrovany	ks	x	x	40	6,80	10,00	400	EUR/PB 120x80	8,15	9,78	C
	13050219	DAKAR 2	460	440	40	bridlicová	reliéfny	Bystrovany	ks	x	x	20	4,00	13,00	260	EUR/PB 120x80	11,05	13,26	C
	13050319	DAKAR 3	550	400	40	bridlicová	reliéfny	Bystrovany	ks	x	x	40	8,80	13,50	540	EUR/PB 120x80	10,89	13,07	C
	13050419	DAKAR 4	560	430	40	bridlicová	reliéfny	Bystrovany	ks	x	x	20	4,00	15,50	310	EUR/PB 120x80	12,85	15,42	C
	13050519	DAKAR 5	560	400	40	bridlicová	reliéfny	Bystrovany	ks	x	x	40	8,80	14,50	580	EUR/PB 120x80	11,81	14,17	C

NATURAL DLAŽBA / OSTATNÉ POVRCHY

Impregnácia Protect System TOP

zobrazenie	obj. kód	pozn.	názov produktu	rozmery (mm)			farba	povrch	výrobný závod	merná jedn.	počet ks/m ²	plocha ks/m ²	1 paleta ks	paleta m ²	1 kus kg	hmotnosť výrobkov na pal. (kg)	druh palety	cena Euro/ks bez DPH	cena Euro/ks s DPH	ST
				dĺžka	šírka	výška														
	13580900		PATERN 1	1000	250	55	prírodná	reliéfny	Bystrovany	ks	4	0,25	18	4,50	30,00	540	EUR/PB 120x80	12,82	15,38	C
	13740900		PATERN 2	800	400	60	prírodná	reliéfny	Bystrovany	ks	3,13	0,32	20	6,40	42	840	EUR/PB 120x80	18,04	21,65	C
	13880900	N	PATERN 3	800	800	60	prírodná	reliéfny	Bystrovany	ks	1,56	0,64	8	5,12	86,00	688	EUR/PB 120x80	40,19	48,23	C
	13090107		ROTO 1	900	225	40	čierna	reliéfny	Bystrovany	ks	4,9	0,2	18	3,60	17	306	EUR/PB 120x80	10,28	12,34	C
	13091603						hnedá	reliéfny	Bystrovany	ks	4,9	0,2	18	3,60	17	306	EUR/PB 120x80	10,28	12,34	C
	13270907		STEEL	1000	300	60	čierna	reliéfny	Bystrovany	ks	3,33	0,3	12	3,60	41,00	492	EUR/PB 120x80	24,50	29,40	C

OBRUBNÍKY, ŽĽABY A PRÍDLAŽBA

VLASTNOSTI A POUŽITIE

- Dlhodobá životnosť, odolnosť voči poveternostným vplyvom.
- Ekologická nezávadnosť.
- Rozoberateľnosť a možnosť opakovaného použitia alebo výmeny kusov.
- Výrobky tejto kategórie sú opatrené ochranným systémom Protect System IN, alebo impregnáciou Protect System TOP proti znečisteniu a prenikaniu vody.
- Bližšie info viď. str. 78.

MOŽNOSŤ DODANIA

- Dodávka výrobkov v množstve, ktoré nezodpovedá uceleným paletám podľa cenníka výrobcu, podlieha ručnému predchystaniu, zvýšenej manipulácii a ako taká bude spolplatnená čiastkou 8 EUR/ks bez DPH za každú vychybanú cenníkovú položku. Platí pre kategóriu výrobkov A a B.

OSTATNÉ

- Doplnky pre pokládku dlažby nájdete na str. 76.

! Ukážky a vzorkovníky farieb a povrchov v cenníku, reprodukované ofsetovou tlačou, majú len orientačný charakter a nemusia vierohodne zobrazovať skutočný vzhľad výrobkov.

VÝROBCA:

PRESBETON NOVA, s.r.o.: výrobné závody Bystrovany, Slavič, Lužec
PRESBETON Slovakia, s.r.o.: výrobný závod Trenčín*

OBRUBNÍKY / povrch hladký



prírodná červená piesková hnedá



žltá čierna tmavo hnedá

NATURAL OBRUBNÍKY / povrch reliéfny

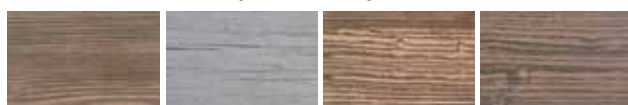

hnedá prírodná béžová/hnedá hnedá/čierna

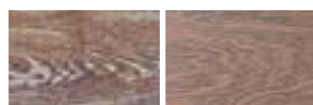

béžová/svetlo hnedá tmavo hnedá

VERTO / ukončujúci kameň (záhradný obrubník)



slonovinová šedá

RIGA / ukončujúci kameň / povrch reliéfny



olivová čierna

BZO OBRUBNÍKY / povrch hladký



prírodná

CESTNÁ PRÍDLAŽBA / povrch hladký



prírodná biela

PRIEKOPOVÝ ŽĽAB TBM, ŽĽAB TBO 3 / povrch hladký



prírodná

ŽĽABY TBO 1, 2, 4, 5, 6 / povrch hladký



prírodná

ŽĽAB BARK / povrch reliéfny

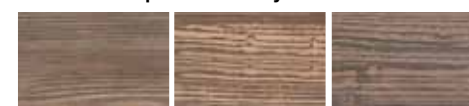

hnedá béžová/hnedá hnedá/čierna

TRÁVOVÝ LEM MALÝ / povrch hladký



prírodná červená piesková hnedá

KRAJOVÝ KAMEŇ / povrch rumplovaný



prírodná tehlová hnedá tmavý oker

TRÁVOVÝ LEM BARK / povrch reliéfny

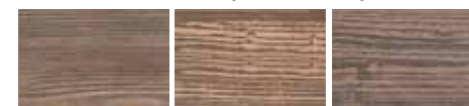

hnedá béžová/hnedá hnedá/čierna

ZÁHONOVÝ OBRUBNÍK / povrch hladký



prírodná





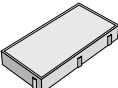

CESTNÁ PRÍDLAŽBA

Ochranný systém Protect System IN

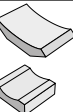
zobrazenie	obj. kód	názov produktu	označenie	rozmery (mm)			farba	povrch	výrobný závod	merná jedn.	1 paleta ks	1 kus kg	hmotnosť výrobkov na pal. (kg)	druh palety	cena Euro/ks bez DPH	cena Euro/ks s DPH	ST
				dĺžka	šírka	výška											
	30100100	Cestná prídlážba	ABK 50-25-8	500	250	80	prírodná	hladký	By/Luž	ks	64	22,00	1408	M 120x90	3,49	4,19	A
	30100108						biela	hladký	By/Luž	ks	64	22,00	1408	M 120x90	4,59	5,51	A
	30100200	Cestná prídlážba	ABK 50-25-10	500	250	100	prírodná	hladký	By/Luž	ks	48	27,00	1296	M 120x90	4,00	4,80	A
	30100208						biela	hladký	By/Luž	ks	48	27,00	1296	M 120x90	5,27	6,32	A

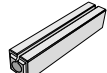
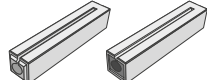
ŽĽABY

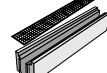
Ochranný systém Protect System IN

zobrazenie	obj. kód	názov produktu	označenie	rozmery (mm)			farba	povrch	výrobný závod	merná jedn.	1 paleta ks	1 kus kg	hmotnosť výrobkov na pal. (kg)	druh palety	cena Euro/ks bez DPH	cena Euro/ks s DPH	ST
				dĺžka	šírka	výška											
	30200100	Priekopový žľab	TBM 1-65/33	330	630	150	prírodná	hladký	Bystrovany	ks	32	40,00	1280	M 120x90	4,71	5,65	A
	31020100	Žľab do dlažby	TBO 3-30/30	295	300	100	prírodná	hladký	Bystrovany	ks	66	17,50	1155	EUR/PB 120x80	3,23	3,88	A
	31010100	Žľab do dlažby priebežný	TBO 1-30/100	1000	300	100	prírodná	hladký	Chváľkovice	ks	10	63,00	630	EUR/PB 120x80	36,43	43,72	C
	31010200	Žľab do dlažby priebežný skrátенý	TBO 1-30/40	400	300	100	prírodná	hladký	Chváľkovice	ks	40	24,00	960	EUR/PB 120x80	18,72	22,46	C
	31010300	Žľab do dlažby koncový	TBO 2-30/100	1000	300	100	prírodná	hladký	Chváľkovice	ks	10	61,00	610	EUR/PB 120x80	39,47	47,36	C
	31010400	Žľab do dlažby koncový skrátенý	TBO 2-30/40	400	300	100	prírodná	hladký	Chváľkovice	ks	40	24,00	960	EUR/PB 120x80	20,48	24,58	C
	31030100	Žľab do dlažby štrbinový	TBO 4-20/100	1000	205	200	prírodná	hladký	Chváľkovice	ks	9	75,00	675	EUR/PB 120x80	48,48	58,18	C
	31051300	Žľab do dlažby štrbinový – koncový pravý	TBO 4-20/100 UP	1000	205	200	prírodná	hladký	Chváľkovice	ks	9	80,00	720	EUR/PB 120x80	51,77	62,12	C
	31061300	Žľab do dlažby štrbinový – koncový ľavý	TBO 4-20/100 UL	1000	205	200	prírodná	hladký	Chváľkovice	ks	9	80,00	720	EUR/PB 120x80	51,77	62,12	C
	31041300	Záslepka – žľab do dlažby*	TBO 4-20/100 Z	200	200	65	prírodná	hladký	Chváľkovice	ks	2	3,80	×	×	8,14	9,77	C
	31030200	Žľab do dlažby s roštom	TBO 5-23/100	1000	200	200	prírodná	hladký	Chváľkovice	ks	9	65,00	585	EUR/PB 120x80	64,37	77,24	C
	31030300	Žľab do dlažby s odtokom, roštom a kalovým košom	TBO 5-23/50/0	500	205	430	prírodná	hladký	Chváľkovice	ks	6	68,00	408	EUR/PB 120x80	84,51	101,41	C
	31081300	Žľab do dlažby	TBO 6-20/30	200	300	125	prírodná	hladký	Bystrovany	ks	80	14,60	1168	M 120x90	4,06	4,87	C

* Súčasťou dodávky je vždy pravý a ľavý kus.

NATURAL ŽĽABY

Impregnácia Protect System TOP

zobrazenie	obj. kód	názov produktu	rozmery (mm)			farba	povrch	výrobný závod	merná jedn.	1 paleta ks	1 kus kg	hmotnosť výrobkov na pal. (kg)	druh palety	cena Euro/ks bez DPH	cena Euro/ks s DPH	ST
			dĺžka	šírka	výška											
	31070903	Žľab BARK	890	250	70	hnedá	reliéfny	Lužec	ks	18	30,50	549	EUR/PB 120x80	18,01	21,61	C
	31070968					béžová/hnedá	reliéfny	Chváľkovice	ks	18	30,50	549	EUR/PB 120x80	21,65	25,98	C
	31070975					hnedá/čierna	reliéfny	Chváľkovice	ks	18	30,50	549	EUR/PB 120x80	21,65	25,98	C

By = Bystrovany Luž = Lužec Sla = Slavič

CESTNÉ OBRUBNÍKY

Ochranný systém Protect System IN

zobrazenie	obj. kód	názov produktu	označenie	rozmery (mm)			farba	povrch	výrobný závod	merná jedn.	ks/bm	1 paleta ks	1 kus kg	hmotnosť výrobkov na pal. (kg)	druh palety	cena Euro/ks bez DPH	cena Euro/ks s DPH	ST
				dĺžka	šírka	výška												
	30010300	Cestný obrubník	ABO 1-15	1000	150	300	prírodná	hladký	By/Sla/Luž	ks	x	15	96,00	1440	EUR/PB 120x80	10,63	12,76	A
	30010100		ABO 2-15	1000	150	250	prírodná	hladký	By/Sla/Luž/Tn	ks	x	18	80,00	1440	M 120x90	8,18	9,82	A
	30010109		ABO 2-15 PUL	500	150	250	prírodná	hladký	Bystrovany	ks	2	30	40,00	1200	EUR/PB 120x80	5,80	6,96	A
	30010110		ABO 2-15 TR	330	150	250	prírodná	hladký	By/Tn	ks	3	54	25,50	1377	M 120x90	3,87	4,64	A
	30012000		ABO 2-12	1000	150	250	prírodná	hladký	Sla/Tn	ks	x	18	80,50	1449	M 120x90	8,18	9,82	A
	30010103	Cestný obrubník prechodový ľavý	ABO 2-15 PL	1000	150	150/250	prírodná	hladký	By/Luž	ks	x	6+6	70,00	840	EUR/PB 120x80	20,33	24,40	A
	30010102	Cestný obrubník prechodový pravý	ABO 2-15 PP	1000	150	150/250	prírodná	hladký	By/Luž	ks	x		70,00	840	EUR/PB 120x80	20,33	24,40	A
	30010101	Cestný obrubník nájazdový	ABO 2-15 N	1000	150	150	prírodná	hladký	Bystrovany	ks	x	28	50,00	1400	M 120x90	7,06	8,47	A
	30010111	Cestný obrubník oblúkový vonkajší	ABO 2-15 V0 R 0,5	780	150	250	prírodná	hladký	Slavič	ks	x	12	55,00	660	EUR 120x80	20,80	24,96	A
	30010106		ABO 2-15 V0 R 1				prírodná	hladký	Slavič	ks	x	6	59,00	354	EUR/PB 120x80	20,80	24,96	A
	30010108		ABO 2-15 V0 R 2				prírodná	hladký	Slavič	ks	x	6	62,00	372	EUR/PB 120x80	20,80	24,96	A
	30010105	Cestný obrubník oblúkový vnútorný	ABO 2-15 IO R 0,5	780	150	250	prírodná	hladký	Slavič	ks	x	6	73,00	438	EUR/PB 120x80	20,80	24,96	A
	30010107		ABO 2-15 IO R 1				prírodná	hladký	Slavič	ks	x	6	68,00	408	EUR/PB 120x80	20,80	24,96	A

By = Bystrovany Luž = Lužec Sla = Slavič Tn = Trenčín

CHODNÍKOVÉ OBRUBNÍKY

Ochranný systém Protect System IN

zobrazenie	obj. kód	názov produktu	označenie	rozmery (mm)			farba	povrch	výrobný závod	merná jedn.	1 paleta ks	1 kus kg	hmotnosť výrobkov na pal. (kg)	druh palety	cena Euro/ks bez DPH	cena Euro/ks s DPH	ST
				dĺžka	šírka	výška											
	30020200	Chodníkový obrubník	ABO 13-10	1000	100	200	prírodná	hladký	Bystrovany	ks	30	47,00	1410	M 120x90	5,97	7,16	A
	30051300		ABO 18-10	1000	100	200	prírodná	hladký	Bystrovany	ks	30	44,00	1320	M 120x90	5,97	7,16	A
	30020300		ABO 14-10	1000	100	250	prírodná	hladký	By/Sla/Luž	ks	27	56,00	1512	M 120x90	6,97	8,36	A
	30020100		ABO 15-10	1000	80	200	prírodná	hladký	By/Sla	ks	33	35,00	1155	M 120x90	5,54	6,65	A
	30011400	Chodníkový obrubník	ABO 16-10	1000	80	250	prírodná	hladký	By/Sla/Luž	ks	33	45,00	1485	M 120x90	6,13	7,36	A
	30011403						hnedá	hladký	Lužec	ks	33	45,00	1485	M 120x90	7,98	9,58	A
	30011407						čierna	hladký	Lužec	ks	33	45,00	1485	M 120x90	7,98	9,58	A
	30011500	Chodníkový obrubník	ABO 8-10	500	80	250	prírodná	hladký	By/Luž	ks	66	22,50	1485	M 120x90	4,00	4,80	A

By = Bystrovany Luž = Lužec Sla = Slavič

ZÁHRADNÉ OBRUBNÍKY

Ochranný systém Protect System IN

zobrazenie	obj. kód	názov produktu	označenie	rozmery (mm)			farba	povrch	výrobný závod	merná jedn.	1 paleta ks	1 kus kg	hmotnosť výrobkov na pal. (kg)	druh palety	cena Euro/ks bez DPH	cena Euro/ks s DPH	ST
				dĺžka	šírka	výška											
	30031000	Záhradný obrubník	ABO 9-20	1000	50	200	prírodná	hladký	By/Sla/Luž/Tn	ks	51	22,00	1122	M 120x90	3,31	3,97	A
	30031001						červená	hladký	By/Sla/Luž/Tn	ks	51	22,00	1122	M 120x90	5,09	6,11	A
	30031002						piesková	hladký	By/Luž/Tn	ks	51	22,00	1122	M 120x90	5,09	6,11	A
	30031028						žltá	hladký	By/Luž/Tn	ks	51	22,00	1122	M 120x90	5,38	6,46	A
	30031003						hnedá	hladký	By/Luž/Tn	ks	51	22,00	1122	M 120x90	5,09	6,11	A
	30031007						čierna	hladký	By/Luž/Tn	ks	51	22,00	1122	M 120x90	5,09	6,11	A
	30010200	Záhradný obrubník	ABO 4-20	500	50	200	prírodná	hladký	By/Luž	ks	68	11,00	748	M 120x90	2,07	2,48	A
	30010201						červená	hladký	By/Luž	ks	68	11,00	748	M 120x90	2,96	3,55	A
	30010202						piesková	hladký	By/Luž	ks	68	11,00	748	M 120x90	2,96	3,55	A
	30010228						žltá	hladký	By/Luž	ks	68	11,00	748	M 120x90	3,23	3,88	A
	30010203						hnedá	hladký	By/Luž	ks	68	11,00	748	M 120x90	2,96	3,55	A
	30031100	Záhradný obrubník	ABO 10-20	1000	50	250	prírodná	hladký	By/Sla/Luž	ks	34	27,00	918	M 120x90	4,15	4,98	A

By = Bystrovany Luž = Lužec Sla = Slavič Tn = Trenčín *dodávateľ si vyhradzuje právo výhľadovo zmeniť výrobný areál Trenčín za výrobný areál Ladce (s označením „LA“)

zobrazenie	obj. kód	pozn.	názov produktu	označenie	rozmery (mm)			farba	povrch	výrobný závod	merná jedn.	1 paleta ks	1 kus kg	hmotnosť výrobkov na pa. (kg)	druh palety	cena Euro/ks bez DPH	cena Euro/ks s DPH	ST
					dĺžka	šírka	výška											
	30030100		Záhradný obrubník	AB0 5-20	500	50	250	prírodná	hladký	Bystrovany	ks	68	14,00	952	M 120×90	2,13	2,56	A
	30031300		Záhradný obrubník	AB0 12-20	1000	50	200	prírodná	hladký	By/Slu/Tn	ks	51	22,00	1122	M 120×90	3,31	3,97	A
	30031307							čierna	hladký	By/Slu/Tn	ks	51	22,00	1122	M 120×90	5,09	6,11	A
	30031309	N						tmavo hnedá	hladký	Bystrovany	ks	51	22,00	1122	M 120×90	6,53	7,84	A
	30030200		Záhradný obrubník	AB0 6-20	500	50	200	prírodná	hladký	Slavič	ks	102	11,50	1170	M 120×90	2,07	2,48	A
	30041300		Záhradný obrubník	AB0 12-30	1000	50	300	prírodná	hladký	Slu/Luž	ks	28	33,00	924	EUR/PB 120×80	5,23	6,28	A

By = Bystrovany Luž = Lužec Slu = Slavič Tn = Trenčín *dodávateľ si vyhradzuje právo výhľadovo zmeniť výrobný areál Trenčín za výrobný areál Ladce (s označením „LA“)

NATURAL OBRUBNÍKY

zobrazenie	obj. kód	pozn.	názov produktu	rozmery (mm)			farba	povrch	výrobný závod	merná jedn.	1 paleta ks	1 kus kg	hmotnosť výrobkov na pa. (kg)	druh palety	cena Euro/ks bez DPH	cena Euro/ks s DPH	ST
				dĺžka	šírka	výška											
	13660979	TOP	VERTO – ukončujúci kameň*	500	65	250	slonovinová	reliéfny	Bystrovany	ks	48	18,50	888	EUR/PB 120×80	12,39	14,87	C
	13660935	TOP					šedá	reliéfny	Bystrovany	ks	48	18,50	888	EUR/PB 120×80	12,39	14,87	C
	13960918	N	RIGA MODERN – ukončujúci kameň**	600	65	200	olivová	reliéfny	Bystrovany	ks	40	17,00	680	EUR/PB 120×80	11,15	13,38	C
	13960907	N					čierna	reliéfny	Bystrovany	ks	40	17,00	680	EUR/PB 120×80	11,15	13,38	C
	13900900	N	Natural obrubník – reliéf drevo***	600	50	200	prírodná	reliéfny	Bystrovany	ks	50	14,00	700	EUR/PB 120×80	7,44	8,93	C
	13900903	N					hnedá	reliéfny	Lužec	ks	50	14,00	700	EUR/PB 120×80	8,09	9,71	C
	13900900	N					prírodná	reliéfny	Bystrovany	ks	50	14,00	700	EUR/PB 120×80	7,44	8,93	C
	13900968	N					béžová/hnedá	reliéfny	Chválkovice	ks	50	14,00	700	EUR/PB 120×80	10,05	12,06	C
	13900975	N					hnedá/čierna	reliéfny	Chválkovice	ks	50	14,00	700	EUR/PB 120×80	10,05	12,06	C
	13900985	N					béžová/svetlo hnedá	reliéfny	Chválkovice	ks	50	14,00	700	EUR/PB 120×80	10,05	12,06	C
	13900909	N					tmavo hnedá	reliéfny	Bystrovany	ks	50	14,00	700	EUR/PB 120×80	10,05	12,06	C

LEMOVACIE PRVKY

zobrazenie	obj. kód	pozn.	názov produktu	označenie	rozmery (mm)			farba	povrch	výrobný závod	merná jedn.	ks/bm	1 paleta ks	1 kus kg	hmotnosť výrobkov na pa. (kg)	druh palety	cena Euro/ks bez DPH	cena Euro/ks s DPH	ST
					dĺžka	šírka	výška												
	13671300		Záhonový obrubník		2000	200	180	prírodná	hladký	Chválkovice	ks	x	12	166	1992	atyp 200×120	91,46	109,75	C
	32010800		Trávový lem malý	TL – 2	217	120	50	prírodná	hladký	Bystrovany	ks	4,6	432	3,00	1296	M 120×90	0,53	0,64	B
	32010801							červená	hladký	Bystrovany	ks	4,6	432	3,00	1296	M 120×90	0,68	0,82	B
	32010802							piesková	hladký	Bystrovany	ks	4,6	432	3,00	1296	M 120×90	0,68	0,82	B
	32010803							hnedá	hladký	Bystrovany	ks	4,6	432	3,00	1296	M 120×90	0,68	0,82	B
	11040700		Krajový kameň		210	100	100	prírodná	rumplovaný	Bystrovany	ks	x	288	4,40	1267	EUR/PB 120×80	0,69	0,83	B
	11040804							tehlová	rumplovaný	Bystrovany	ks	x	288	4,40	1267	EUR/PB 120×80	0,86	1,03	B
	11040903							hnedá	rumplovaný	Bystrovany	ks	x	288	4,40	1267	EUR/PB 120×80	0,86	1,03	B
	11041010							tmavý oker	rumplovaný	Bystrovany	ks	x	288	4,40	1267	EUR/PB 120×80	0,86	1,03	B
	13250903	TOP	Trávový lem BARK		220	120	50	hnedá	reliéfny	Lužec	ks	x	324	3,00	972	EUR/PB 120×80	2,53	3,04	C
	13250968	TOP						béžová/hnedá	reliéfny	Chválkovice	ks	x	324	3,00	972	EUR/PB 120×80	2,68	3,22	C
	13250975	TOP						hnedá/čierna	reliéfny	Chválkovice	ks	x	324	3,00	972	EUR/PB 120×80	2,68	3,22	C



* Tento ukončujúci kameň je určený k dlažbe VERTO a k bazénovým lemom VERTO.

** Tento ukončujúci kameň je určený k dlažbe RIGA MODERN.

*** Natural obrubník je určený k dlažbám BARK, WOODY a OAK.

BEZBARIÉROVÉ ZASTÁVKOVÉ OBRUBNÍKY (Kasselský obrubník – Kasseler Sonderbord® Plus)

Ochranný systém Protect System IN

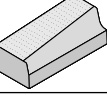
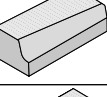
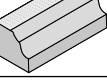
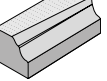
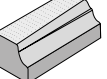
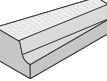
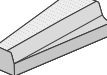
zobrazenie	obj. kód	názov produktu	označenie	rozmery (mm)			farba	povrch	výrobný závod	merná jedn.	1 paleta ks	1 kus kg	hmotnosť výrobkov na pal. (kg)	druh palety	cena Euro/ks bez DPH	cena Euro/ks s DPH	ST
				dĺžka	šírka	výška											
 pre zostavu 1	30010800	Obrubník nábehový skrátaný ľavý	BZO 330-350 ZL	335	435	330/350	prírodná	hladký	Chváľkovice	ks	6	100,00	600	EUR/PB 120×80	82,66	99,19	C
 pre zostavu 1	30010900	Obrubník nábehový skrátaný pravý	BZO 350-330 ZP	335	435	350/330	prírodná	hladký	Chváľkovice	ks	6	100,00	600	EUR/PB 120×80	82,66	99,19	C
 pre zostavu 1	30011000	Obrubník prechodový ľavý	BZO 270-330 L	1000	435	270/330	prírodná	hladký	Chváľkovice	ks	4	290,00	1160	EUR/PB 120×80	125,03	150,04	C
 pre zostavu 1	30011100	Obrubník prechodový pravý	BZO 330-270 P	1000	435	330/270	prírodná	hladký	Chváľkovice	ks	4	290,00	1160	EUR/PB 120×80	125,03	150,04	C
 pre zostavu 1 a 2	30011200	Obrubník priamy	BZO 350	1000	435	350	prírodná	hladký	Chva/Luž	ks	6	300,00	1800	M 120×90	125,11	150,13	C
 pre zostavu 2	30011600	Obrubník nábehový pravý	BZO 350-330 P	1000	435	350/330	prírodná	hladký	Chváľkovice	ks	4	298,00	1192	EUR/PB 120×80	125,03	150,04	C
 pre zostavu 2	30011700	Obrubník nábehový ľavý	BZO 330-350 L	1000	435	330/350	prírodná	hladký	Chváľkovice	ks	4	298,00	1192	EUR/PB 120×80	125,03	150,04	C
 pre zostavu 2	30011800	Obrubník prechodový pravý	BZO 330-300 P	1000	435	330/300	prírodná	hladký	Chváľkovice	ks	4	197,00	788	EUR/PB 120×80	100,64	120,77	C
 pre zostavu 2	30011900	Obrubník prechodový ľavý	BZO 300-330 L	1000	435	300/330	prírodná	hladký	Chváľkovice	ks	4	197,00	788	EUR/PB 120×80	100,64	120,77	C

Chva = Chváľkovice Luž = Lužec

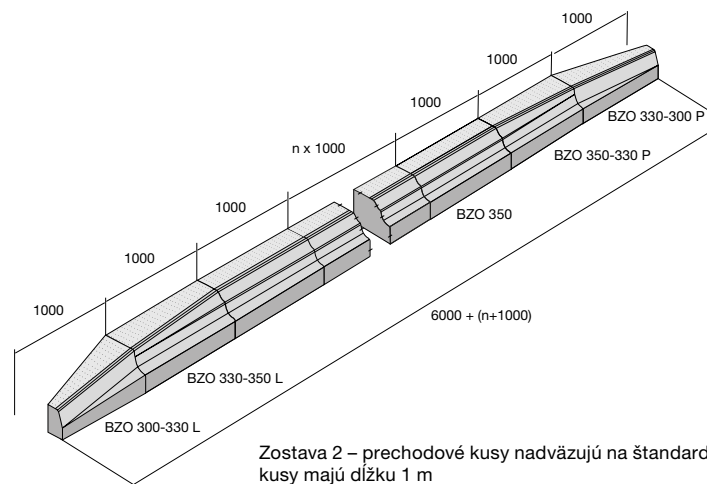
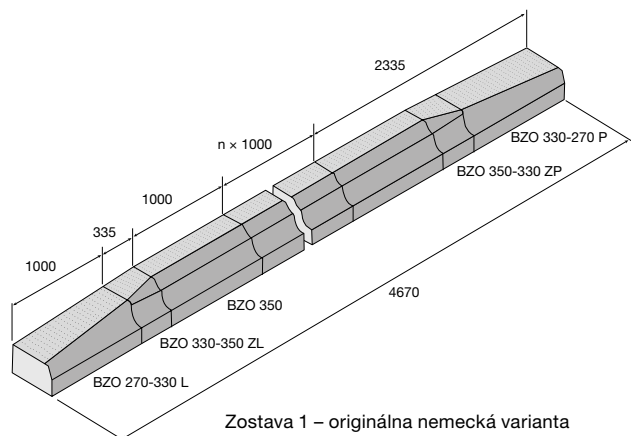

VLASTNOSTI A POUŽITIE

- Dlhodobá životnosť, odolnosť voči poveternostným vplyvom Ekologická nezávadnosť.
- Rozoberateľnosť a možnosť opakovaného použitia alebo výmeny kusov.
- Palisády BARK a záhradné steny STANDARD v prevedení reliéfny povrch sú opatrené impregnáciou Protect System TOP, ostatné výrobky tejto kategórie sú opatrené ochranným systémom Protect System IN proti znečisteniu a prenikaniu vody. Bližšie info viď str. 78.

MOŽNOSŤ DODANIA

- Dodávka výrobkov v množstve, ktoré nezodpovedá uceleným paletám podľa cenníka výrobcu, podlieha ručnému predchystaniu, zvýšenej manipulácii a ako taká bude spolplatnená čiastkou 8 EUR/ks bez DPH za každú vychystanú cenníkovú položku. Platí pre kategóriu výrobkov A a B.

OSTATNÉ

- Ukážky a vzorkovníky farieb a povrchov v cenníku, reprodukované ofsetovou tlačou, majú len orientačný charakter a nemusia vierohodne zobrazovať skutočný vzhľad výrobkov.

PALISÁDY / povrch hladký



prírodná piesková červená hnedá

ZÁHRADNÁ STENA PRAKTIK / povrch hladký



prírodná

Palisáda PULIA / povrch hladký



čierna

ZÁHRADNÁ STENA STANDARD / povrch hladký



prírodná

PALISÁDA BARK / povrch reliéfny



hnedá béžová/hnedá hnedá/čierna

ZÁHRADNÁ STENA STANDARD S 55/R, S 55/R VR 90 / povrch reliéfny





hnedá

PALISÁDA DUO STONE / povrch štiepaný/rumplovaný





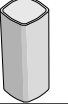

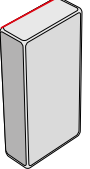



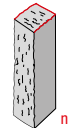
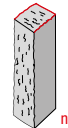
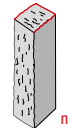
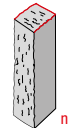

šedočierna

zobrazenie	obj. kód	názov produktu	označenie	rozmery (mm)			farba	povrch	výrobný závod	merná jedn.	ks/bm	1 paleta ks	1 kus kg	hmotnosť výrobkov na pal. (kg)	druh palety	cena Euro/ks bez DPH	cena Euro/ks s DPH	ST
				dĺžka	šírka	výška												
	32010100	PASO	PA – 2/40	97	120	400	prírodná	hladký	Slavič	ks	10	112	9,50	1064	EUR/PB 120x80	2,59	3,11	B
	32010101						červená	hladký	Slavič	ks	10	112	9,50	1064	EUR/PB 120x80	3,24	3,89	B
	32010102						piesková	hladký	Slavič	ks	10	112	9,50	1064	EUR/PB 120x80	3,24	3,89	B
	32010103						hnedá	hladký	Slavič	ks	10	112	9,50	1064	EUR/PB 120x80	3,24	3,89	B
	32010200	PASO	PA – 2/60	97	120	600	prírodná	hladký	Slavič	ks	10	56	14,00	784	EUR/PB 120x80	4,63	5,56	B
	32010201						červená	hladký	Slavič	ks	10	56	14,00	784	EUR/PB 120x80	5,30	6,36	B
	32010202						piesková	hladký	Slavič	ks	10	56	14,00	784	EUR/PB 120x80	5,30	6,36	B
	32010203						hnedá	hladký	Slavič	ks	10	56	14,00	784	EUR/PB 120x80	5,30	6,36	B
	32010300	PASO	PA – 2/80	97	120	800	prírodná	hladký	Slavič	ks	10	56	18,50	1036	EUR/PB 120x80	6,80	8,16	B
	32010301						červená	hladký	Slavič	ks	10	56	18,50	1036	EUR/PB 120x80	7,57	9,08	B
	32010302						piesková	hladký	Slavič	ks	10	56	18,50	1036	EUR/PB 120x80	7,57	9,08	B
	32010303						hnedá	hladký	Slavič	ks	10	56	18,50	1036	EUR/PB 120x80	7,57	9,08	B
	32010400	PASO mini – DUO	PA – 2/25/2	102	60	250	prírodná	hladký	Slavič	ks	10	224	2,80	627	M 120x90	1,28	1,54	B
	32010401						červená	hladký	Slavič	ks	10	224	2,80	627	M 120x90	1,53	1,84	B
	32010403						hnedá	hladký	Slavič	ks	10	224	2,80	627	M 120x90	1,53	1,84	B
	32010500	PASO mini – BLOK	PA – 2/25/10	500	60	250	prírodná	hladký	Bystrovany	ks	2	52	13,65	710	EUR/PB 120x80	3,27	3,92	B
	32010501						červená	hladký	Bystrovany	ks	2	52	13,65	710	EUR/PB 120x80	4,20	5,04	B
	32010503						hnedá	hladký	Bystrovany	ks	2	52	13,65	710	EUR/PB 120x80	4,20	5,04	B
	32020100	PADOVA	PA – 3/40	120	165	400	prírodná	hladký	Slavič	ks	6(8)	60	17,00	1020	EUR/PB 120x80	3,63	4,36	B
	32020101						červená	hladký	Slavič	ks	6(8)	60	17,00	1020	EUR/PB 120x80	4,07	4,88	B
	32020102						piesková	hladký	Slavič	ks	6(8)	60	17,00	1020	EUR/PB 120x80	4,07	4,88	B
	32020103						hnedá	hladký	Slavič	ks	6(8)	60	17,00	1020	EUR/PB 120x80	4,07	4,88	B
	32020400	PADOVA	PA – 3/60	120	165	600	prírodná	hladký	Slavič	ks	6(8)	30	27,00	810	EUR/PB 120x80	8,74	10,49	B
	32020401						červená	hladký	Slavič	ks	6(8)	30	27,00	810	EUR/PB 120x80	10,96	13,15	B
	32020402						piesková	hladký	Slavič	ks	6(8)	30	27,00	810	EUR/PB 120x80	10,96	13,15	B
	32020403						hnedá	hladký	Slavič	ks	6(8)	30	27,00	810	EUR/PB 120x80	10,96	13,15	B
	32020200	PADOVA	PA – 3/80	120	165	800	prírodná	hladký	Slavič	ks	6(8)	30	35,00	1050	EUR/PB 120x80	12,28	14,74	B
	32020201						červená	hladký	Slavič	ks	6(8)	30	35,00	1050	EUR/PB 120x80	14,75	17,70	B
	32020202						piesková	hladký	Slavič	ks	6(8)	30	35,00	1050	EUR/PB 120x80	14,75	17,70	B
	32020203						hnedá	hladký	Slavič	ks	6(8)	30	35,00	1050	EUR/PB 120x80	14,75	17,70	B
	32020300	PADOVA	PA – 3/100	120	165	1000	prírodná	hladký	Slavič	ks	6(8)	30	45,00	1350	EUR/PB 120x80	14,50	17,40	B
	32020500	PADOVA	PA – 3/120	120	165	1200	prírodná	hladký	Slavič	ks	6(8)	30	54,00	1620	EUR/PB 120x80	18,63	22,36	B

zobrazenie	obj. kód	názov produktu	označenie	rozmery (mm)			farba	povrch	výrobný závod	merná jedn.	ks/bm	1 paleta ks	1 kus kg	hmotnosť výrobkov na pal. (kg)	druh palety	cena Euro/ks bez DPH	cena Euro/ks s DPH	ST
				dĺžka	šírka	výška												
	32090100	PALINA	PA – 7/35	115	115	350	prírodná	hladký	Slavič	ks	8,7	112	8,20	918	EUR/PB 120x80	2,24	2,69	B
	32090103						hnedá	hladký	Slavič	ks	8,7	112	8,20	918	EUR/PB 120x80	2,75	3,30	B
	32070100	PATRIA	PA – 4/40	200	100	400	prírodná	hladký	Bystrovany	ks	5(10)	80	17,70	1416	EUR/PB 120x80	3,88	4,66	B
	32070103						hnedá	hladký	Bystrovany	ks	5(10)	80	17,70	1416	EUR/PB 120x80	4,52	5,42	B
 nepohľadová zadná strana	32221307	PULIA		300	105	600	čierna	hladký	Bystrovany	ks	3,3	36	40,00	1440	M 120x90	15,30	18,36	B

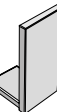
NATURAL PALISÁDY

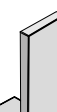
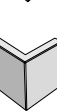
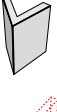
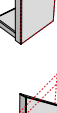
zobrazenie	obj. kód	pozn.	názov produktu	označenie	rozmery (mm)			farba	povrch	výrobný závod	merná jedn.	ks/bm	1 paleta ks	1 kus kg	hmotnosť výrobkov na pal. (kg)	druh palety	cena Euro/ks bez DPH	cena Euro/ks s DPH	ST
					dĺžka	šírka	výška												
 nepohľadové strany	13180903		Palisáda BARK 1		110	140	450	hnedá	reliefný	Lužec	ks	7,2	50	14,80	740	EUR/PB 120x80	10,04	12,05	C
	13210903		Palisáda BARK 1 rohová		110	140	450	hnedá	reliefný	Lužec	ks	x	50	14,80	740	EUR/PB 120x80	10,63	12,76	C
 nepohľadová spodná strana	13220903		Palisáda BARK 2/600 – 4 pohľadové strany nepohľadová spodná strana		250	150	600	hnedá	reliefný	Lužec	ks	4(6)	18	52,00	936	EUR/PB 120x80	26,76	32,11	C
	13220968							běžová/hnedá	reliefný	Chválkovice	ks	4(6)	18	52,00	936	EUR/PB 120x80	29,90	35,88	C
	13220975							hnedá/čierna	reliefný	Chválkovice	ks	4(6)	18	52,00	936	EUR/PB 120x80	29,90	35,88	C
	13230903							hnedá	reliefný	Lužec	ks	4(6)	12	78,00	936	EUR/PB 120x80	42,17	50,60	C
 nepohľadová spodná strana	13230968		Palisáda BARK 2/900 – 4 pohľadové strany nepohľadová spodná strana		250	150	900	běžová/hnedá	reliefný	Chválkovice	ks	4(6)	12	78,00	936	EUR/PB 120x80	46,52	55,82	C
	13230975							hnedá/čierna	reliefný	Chválkovice	ks	4(6)	12	78,00	936	EUR/PB 120x80	46,52	55,82	C
	13240903							hnedá	reliefný	Lužec	ks	4(6)	9	104,00	936	EUR/PB 120x80	53,66	64,39	C
 nepohľadová zadná strana	13240968		Palisáda BARK 2/1200 – 4 pohľadové strany nepohľadová spodná strana		250	150	1200	běžová/hnedá	reliefný	Chválkovice	ks	4(6)	9	104,00	936	EUR/PB 120x80	59,32	71,18	C
	13240975							hnedá/čierna	reliefný	Chválkovice	ks	4(6)	9	104,00	936	EUR/PB 120x80	59,32	71,18	C
	13380903							hnedá	reliefný	Lužec	ks	4(6)	18	52,00	936	EUR/PB 120x80	23,81	28,57	C
	13380968							běžová/hnedá	reliefný	Chválkovice	ks	4(6)	18	52,00	936	EUR/PB 120x80	26,90	32,28	C
 nepohľadová zadná strana	13380975		Palisáda BARK 2/600 – 3 pohľadové strany nepohľadová zadná strana		250	150	600	hnedá/čierna	reliefný	Chválkovice	ks	4(6)	18	52,00	936	EUR/PB 120x80	26,90	32,28	C
	13390903							hnedá	reliefný	Lužec	ks	4(6)	12	78,00	936	EUR/PB 120x80	37,39	44,87	C
	13390968							běžová/hnedá	reliefný	Chválkovice	ks	4(6)	12	78,00	936	EUR/PB 120x80	41,79	50,15	C
	13390975							hnedá/čierna	reliefný	Chválkovice	ks	4(6)	12	78,00	936	EUR/PB 120x80	41,79	50,15	C
 nepohľadová zadná strana	13400903		Palisáda BARK 2/1200 – 3 pohľadové strany nepohľadová zadná strana		250	150	1200	hnedá	reliefný	Lužec	ks	4(6)	9	104,00	936	EUR/PB 120x80	47,62	57,14	C
	13400968							běžová/hnedá	reliefný	Chválkovice	ks	4(6)	9	104,00	936	EUR/PB 120x80	53,77	64,52	C
	13400975							hnedá/čierna	reliefný	Chválkovice	ks	4(6)	9	104,00	936	EUR/PB 120x80	53,77	64,52	C
 nepohľadové strany	32210419	IN	Okrasná palisáda DUO STONE	DS 550	150	150	550	šedočierna	štiepaný/rumplovaný	Bystrovany	ks	7	54	26,20	1415	EUR/PB 120x80	10,89	13,07	B

zobrazenie	obj. kód	pozn.	název produktu	označenie	rozmery (mm)			farba	povrch	výrobný závod	merná jedn.	1 paleta ks	1 kus kg	hmotnosť výrobkov na pal. (kg)	druh palety	cena Euro/ks bez DPH	cena Euro/ks s DPH	ST
					tlížka	šírka	výška											
	STANDARD S40		STANDARD	S 40	400	280	400	prírodná	hladký	Chváľkovice	ks	6	44,00	264	EUR/PB 120×80	29,19	35,03	C
				S 55	490	300	550	prírodná	hladký	Chva/Luž	ks	4	88,00	352	EUR/PB 120×80	54,95	65,94	C
	STANDARD S55	TOP		S 55/R doska	490	300	550	hnedá	reliéfny	Chva/Luž	ks	4	84,00	336	EUR/PB 120×80	59,90	71,88	C
				S 80	490	450	800	prírodná	hladký	Chva/Luž	ks	4	141,00	564	EUR/PB 120×80	88,50	106,20	C
	STANDARD S80	N		S 80/D1	1000	450	800	prírodná	hladký	Chva/Luž	ks	2	289,00	578	M 120×90	207,07	248,48	C
		N		S 100/60	490	600	1000	prírodná	hladký	Chva/Luž	ks	4	176,00	704	M 120×90	160,47	192,56	C
	STANDARD S80	N		S 100/75	490	750	1000	prírodná	hladký	Chva/Luž	ks	4	192,00	768	M 120×90	173,94	208,73	C
				S 120/55	490	550	1200	prírodná	hladký	Chváľkovice	ks	4	186,00	744	M 120×90	130,61	156,73	C
	STANDARD S100			S 120/70	490	700	1200	prírodná	hladký	Chváľkovice	ks	4	200,00	800	M 120×90	160,69	192,83	C
				S 120/85	490	850	1200	prírodná	hladký	Chváľkovice	ks	4	214,00	856	M 120×90	173,34	208,01	C
	STANDARD S120			S 150/90	490	900	1500	prírodná	hladký	Chváľkovice	ks	4	310,00	1240	M 120×90	200,27	240,32	C
				S 150/100	490	1000	1500	prírodná	hladký	Chváľkovice	ks	4	320,00	1280	M 120×90	208,16	249,79	C
	STANDARD S120			S 150/125	490	1250	1500	prírodná	hladký	Chváľkovice	ks	4	345,00	1380	M 120×90	228,16	273,79	C
				S 40 VR 90	400	400	400	prírodná	hladký	Chváľkovice	ks	4	71,00	284	EUR/PB 120×80	46,85	56,22	C
	STANDARD S150	TOP		S 55 VR 90	490	490	550	prírodná	hladký	Chváľkovice	ks	2	160,00	320	EUR/PB 120×80	100,15	120,18	C
				S 55/R VR 90 doska	490	490	550	hnedá	reliéfny	Chváľkovice	ks	2	160,00	320	EUR/PB 120×80	125,17	150,20	C
	STANDARD S150			S 80 VR 90	490	490	800	prírodná	hladký	Chváľkovice	ks	2	205,00	410	EUR/PB 120×80	127,41	152,89	C
		N		S 100 VR 90	490	490	1000	prírodná	hladký	Chva/Luž	ks	2	244,00	488	EUR/PB 120×80	202,58	243,10	C
	STANDARD VR 90°			S 120 VR 90	490	490	1200	prírodná	hladký	Chváľkovice	ks	2	286,00	572	EUR/PB 120×80	190,60	228,72	C
				S 150 VR 90	490	490	1500	prírodná	hladký	Chváľkovice	ks	2	390,00	780	EUR/PB 120×80	255,00	306,00	C
	STANDARD VR 60°		S 55 VR 60	490	490	550	prírodná	hladký	Chváľkovice	ks	2	130,00	260	EUR/PB 120×80	82,04	98,45	C	
			S 33010800	490	450	800	prírodná	hladký	Chváľkovice	ks	4	114,00	456	EUR/PB 120×80	98,19	117,83	C	
	STANDARD S 55/80 L, P		S 33010900	490	450	800	prírodná	hladký	Chváľkovice	ks	4	114,00	456	EUR/PB 120×80	98,19	117,83	C	
			S 33011000	490	550	1200	prírodná	hladký	Chváľkovice	ks	4	163,00	652	EUR/PB 120×80	125,43	150,52	C	
	STANDARD S 80/120 L, P		S 33011100	490	550	1200	prírodná	hladký	Chváľkovice	ks	4	163,00	652	EUR/PB 120×80	125,43	150,52	C	

Riešenie spojenia rohu pre steny STANDARD S 120 a S 150 pomocou prvkov STANDARD S 120/500 RS a S 150/500 RS (ktoré nie sú súčasťou cenníka) nájdete na www.presbeton.sk. Tieto spojovacie prvky nie sú štandardne skladom, ale sú dodávané na objednávku.

Chva= Chváľkovice Luž = Lužec

ZÁHRADNÉ STENY

Ochranný systém Protect System IN

zobrazenie	obj. kód	název produktu	označenie	rozmery (mm)			farba	povrch	výrobný závod	merná jedn.	ks/bm	1 paleta ks	1 kus kg	hmotnosť výrobkov na pal. (kg)	druh palety	cena Euro/ks bez DPH	cena Euro/ks s DPH	ST
				dĺžka	šírka	výška												
	32200100	PRAKTIK	PK	400	245	400	prírodná	hladký	Bystrovany	ks	2,5	24	39,50	948	EUR/PB 120x80	9,56	11,47	C

* možno využiť aj ako vonkajší schodiskový stupeň

MUROVACIE PRVKY

VLASTNOSTI A POUŽITIE

■ Dlhodobá životnosť, odolnosť voči poveternostným vplyvom. Ekologická nezávadnosť. Doskové ploty a zákrytová doska BARK sú opatrené impregnáciou Protect System TOP, ostatné výrobky v tejto kategórii (mimo Stratené debnenie) sú opatrené ochranným systémom Protect System IN proti znečisteniu a prenikaniu vody. Bližšie info viď str. 78.

MOŽNOSŤ DODANIA

■ Plotový systém nie je štandardne skladom, je dodávaný na objednávku, s dodacou lehotou 2–6 týždňov. Konkrétne dodacie lehoty budú na otázku potvrdené obchodnými manažérmi. Dodávka výrobkov v množstve, ktoré nezodpovedá uceleným paletám podľa cenníka výrobcu, podlieha ručnému predchystaniu, zvýšenej manipulácii a ako taká bude spoplatnená čiastkou 8 EUR/ ks bez DPH za každú vychystanú cenníkovú položku. Platí pre kategóriu výrobkov A a B.

OSTATNÉ

■ Doplnky k murovacím prvkom nájdete na str. 51, 75–76.

▼ **Ukážky a vzorkovníky farieb a povrchov v cenníku, reprodukované ofsetovou tlačou, majú len orientačný charakter a nemusia vierohodne zobrazovať skutočný vzhľad výrobkov.**

VÝROBCA:

PRESBETON NOVA, s.r.o.: výrobné závody Bystrovany, Slavič, Lužec
PRESBETON Slovakia, s.r.o.: výrobný závod Trenčín*

FACE BLOCK / povrch hladký



prírodná hnedá okrová čierna

LINE BLOCK a zákrytové dosky ZDL / povrch hladký



prírodná čierna biela Corten

DUO STONE / povrch štiepaný



biela šedá čierna

FACE BLOCK a zákrytové dosky ZDV / povrch štiepaný



prírodná hnedá okrová čierna

DEMI BLOCK / povrch kladivovaný



čierna Piano Kamelo

SIMPLE BLOCK a zákrytové dosky ZDS / povrch hladký



prírodná okrová tehlová čierna



hnedá bielošedá

VISTA BLOCK a zákrytové dosky ZDA / povrch hladký



prírodná Domino pieskovec mix Latte

ZÁKRYTOVÉ DOSKY DEMI BLOCK ZDD / povrch hladký



čierna Piano Kamelo

BCL / povrch hladký, rumplovaný

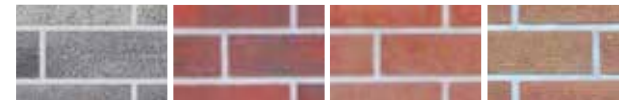

šedá/čierna červená/čierna červená/hnedá hnedá/žltá



prírodná (iba u BCL 2) biela (iba u BCL 2)

CRASH BLOCK a zákrytové dosky ZDR / povrch rumplovaný



hnedá tehlová okrová čierna

DUO STONE / povrch štiepaný/rumplovaný



šedočierna okrová

ZÁKRYTOVÉ DOSKY BCL / povrch hladký



prírodná

DOSKOVÉ PLOTY / povrch hladký



prírodná

ARCTIK STONE, NORDIK STONE / povrch štiepaný/rumplovaný



prírodná

UNIVERZÁLNE ZÁKRYTOVÉ DOSKY / povrch hladký



prírodná

okrová

tehlová

STRATENÉ DEBNENIE A UNIV. STĹPIKOVÁ TVAROVKA / povrch hladký



prírodná

LUNA / povrch hrubozrný



prírodná

piesková

hnedá

ZÁKRYTOVÉ DOSKY BARK / povrch reliéfny



hnedá

VERA – povrch hladký



prírodná

SÁRA / povrch štiepaný



prírodná

piesková

hnedá

DOSKOVÉ PLOTY / povrch reliéfny



prírodná

opuka mix

hnedá









RÍMSKY KVÁDER / povrch štiepaný

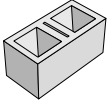
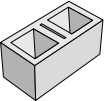

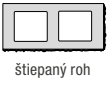
prírodná

TVAROVKY FACE BLOCK

Ochranný systém Protect System IN

zobrazenie	obj. kód	názov produktu	rozmery (mm)			farba	povrch	výrobný závod	merná jedn.	ks/m ²	1 paleta ks	1 kus kg	hmotnosť výrobkov na pal. (kg)	druh palety	cena Euro/ks bez DPH	cena Euro/ks s DPH	ST
			dĺžka	šírka	výška												
 hladká	20010000	HX 2/19/A	390	190	190	prírodná	hladký	Bystrovany	ks	12,5	72	18,90	1360	EUR/PB 120×80	3,39	4,07	A
	20010003					hnedá	hladký	Bystrovany	ks	12,5	72	18,90	1360	EUR/PB 120×80	3,87	4,64	A
	20010005					okrová	hladký	Bystrovany	ks	12,5	72	18,90	1360	EUR/PB 120×80	3,87	4,64	A
 1 strana štiepaná	20010100	HX 2/19/B	390	195	190	prírodná	štiepaný	Bystrovany	ks	12,5	72	20,40	1469	EUR/PB 120×80	3,67	4,40	A
	20010103					hnedá	štiepaný	Bystrovany	ks	12,5	72	20,40	1469	EUR/PB 120×80	4,20	5,04	A
	20010105					okrová	štiepaný	Bystrovany	ks	12,5	72	20,40	1469	EUR/PB 120×80	4,20	5,04	A
	20010107					čierna	štiepaný	Bystrovany	ks	12,5	72	20,40	1469	EUR/PB 120×80	4,20	5,04	A
 2 strany štiepané	20010200	HX 2/19/2B	390	200	190	prírodná	štiepaný	Bystrovany	ks	12,5	57	23,60	1345	EUR/PB 120×80	4,70	5,64	A
	20010203					hnedá	štiepaný	Bystrovany	ks	12,5	57	23,60	1345	EUR/PB 120×80	5,63	6,76	A
	20010205					okrová	štiepaný	Bystrovany	ks	12,5	57	23,60	1345	EUR/PB 120×80	5,63	6,76	A
	20010207					čierna	štiepaný	Bystrovany	ks	12,5	57	23,60	1345	EUR/PB 120×80	5,63	6,76	A
 štiepaný roh	20010300	HX 2/19/3B	395	195	190	prírodná	štiepaný	Bystrovany	ks	12,5	72	21,60	1555	EUR/PB 120×80	5,31	6,37	A
	20010303					hnedá	štiepaný	Bystrovany	ks	12,5	72	21,60	1555	EUR/PB 120×80	5,82	6,98	A
	20010305					okrová	štiepaný	Bystrovany	ks	12,5	72	21,60	1555	EUR/PB 120×80	5,82	6,98	A
	20010307					čierna	štiepaný	Bystrovany	ks	12,5	72	21,60	1555	EUR/PB 120×80	5,82	6,98	A
 3 strany štiepané	20010400	HX 2/19/4B	400	195	190	prírodná	štiepaný	Bystrovany	ks	12,5	72	22,60	1627	EUR/PB 120×80	6,62	7,94	A
	20010403					hnedá	štiepaný	Bystrovany	ks	12,5	72	22,60	1627	EUR/PB 120×80	7,22	8,66	A
	20010405					okrová	štiepaný	Bystrovany	ks	12,5	72	22,60	1627	EUR/PB 120×80	7,22	8,66	A
	20010407					čierna	štiepaný	Bystrovany	ks	12,5	72	22,60	1627	EUR/PB 120×80	7,22	8,66	A
 3 strany štiepané	20010600	HX 2/19/6B	395	200	190	prírodná	štiepaný	Bystrovany	ks	12,5	60	24,50	1470	M 120×90	7,33	8,80	A
	20010603					hnedá	štiepaný	Bystrovany	ks	12,5	60	24,50	1470	M 120×90	7,71	9,25	A
	20010605					okrová	štiepaný	Bystrovany	ks	12,5	60	24,50	1470	M 120×90	7,71	9,25	A
	20010607					čierna	štiepaný	Bystrovany	ks	12,5	60	24,50	1470	M 120×90	7,71	9,25	A
 4 strany štiepané	20010500	HX 2/19/5B	400	200	190	prírodná	štiepaný	Bystrovany	ks	12,5	60	23,10	1386	M 120×90	8,48	10,18	A
	20010503					hnedá	štiepaný	Bystrovany	ks	12,5	60	23,10	1386	M 120×90	8,86	10,63	A
	20010505					okrová	štiepaný	Bystrovany	ks	12,5	60	23,10	1386	M 120×90	8,86	10,63	A
	20010507					čierna	štiepaný	Bystrovany	ks	12,5	60	23,10	1386	M 120×90	8,86	10,63	A
 priečkovka, hladká	20020300	HX 4/9/A	390	90	190	prírodná	hladký	Bystrovany	ks	12,5	120	14,80	1776	EUR/PB 120×80	1,80	2,16	A
	20020303					hnedá	hladký	Bystrovany	ks	12,5	120	14,80	1776	EUR/PB 120×80	2,00	2,40	A
	20020305					okrová	hladký	Bystrovany	ks	12,5	120	14,80	1776	EUR/PB 120×80	2,00	2,40	A
	20020307					čierna	hladký	Bystrovany	ks	12,5	120	14,80	1776	EUR/PB 120×80	2,00	2,40	A
 priečkovka, 1 strana štiepaná	20020400	HX 4/9/B	390	95	190	prírodná	štiepaný	Bystrovany	ks	12,5	114	14,90	1699	EUR/PB 120×80	1,84	2,21	A
	20020403					hnedá	štiepaný	Bystrovany	ks	12,5	114	14,90	1699	EUR/PB 120×80	2,09	2,51	A
	20020405					okrová	štiepaný	Bystrovany	ks	12,5	114	14,90	1699	EUR/PB 120×80	2,09	2,51	A
	20020407					čierna	štiepaný	Bystrovany	ks	12,5	114	14,90	1699	EUR/PB 120×80	2,09	2,51	A

ZÁKRYTOVÉ DOSKY FACE BLOCK

Ochranný systém Protect System IN

zobrazenie	obj. kód	název produktu	rozmery (mm)			farba	povrch	výrobný závod	merná jedn.	1 paleta ks	1 kus kg	hmotnosť výrobkov na pal. (kg)	druh palety	cena Euro/ks bez DPH	cena Euro/ks s DPH	ST
			dĺžka	šírka	výška											
 pribežná, pohľadová strana štiepaná	21010100	ZDV 200 – doplnková tvárnica	200	300	70	prírodná	štiepaný	Bystrovany	ks	270	6,20	1680	EUR/PB 120×80	3,44	4,13	B
	21010103					hnedá	štiepaný	Bystrovany	ks	270	6,20	1680	EUR/PB 120×80	3,96	4,75	B
	21010105					okrová	štiepaný	Bystrovany	ks	270	6,20	1680	EUR/PB 120×80	3,96	4,75	B
	21010107					čierna	štiepaný	Bystrovany	ks	270	6,20	1680	EUR/PB 120×80	3,96	4,75	B
 stĺpková, pohľadová hrana štiepaná	21060600	ZDV 400 – doplnková tvárnica	240	500	70	prírodná	štiepaný	Bystrovany	ks	120	12,00	1440	EUR/PB 120×80	6,29	7,55	B
	21060603					hnedá	štiepaný	Bystrovany	ks	120	12,00	1440	EUR/PB 120×80	7,55	9,06	B
	21060605					okrová	štiepaný	Bystrovany	ks	120	12,00	1440	EUR/PB 120×80	7,55	9,06	B
	21060607					čierna	štiepaný	Bystrovany	ks	120	12,00	1440	EUR/PB 120×80	7,55	9,06	B

TVAROVKY VISTA BLOCK

Ochranný systém Protect System IN

zobrazenie	obj. kód	pozn.	název produktu	rozmery (mm)			farba	povrch	výrobný závod	merná jedn.	1 paleta ks	1 kus kg	hmotnosť výrobkov na pal. (kg)	druh palety	cena Euro/ks bez DPH	cena Euro/ks s DPH	ST
				dĺžka	šírka	výška											
	20421300	N	VB 50/20/AF	500	200	200	prírodná	hladký	Lužec	ks	50+10	25/27,5	1525	M 120×90	4,84	5,81	B
	20421364	N					pieskovec mix	hladký	Lužec	ks	50+10	25/27,5	1525	M 120×90	5,33	6,40	B
	20421387	N					Domino	hladký	Lužec	ks	50+10	25/27,5	1525	M 120×90	5,33	6,40	B
	20421388	N					Latte	hladký	Lužec	ks	50+10	25/27,5	1525	M 120×90	5,33	6,40	B

ZÁKRYTOVÉ DOSKY VISTA BLOCK

Ochranný systém Protect System IN

zobrazenie	obj. kód	pozn.	název produktu	rozmery (mm)			farba	povrch	výrobný závod	merná jedn.	1 paleta ks	1 kus kg	hmotnosť výrobkov na pal. (kg)	druh palety	cena Euro/ks bez DPH	cena Euro/ks s DPH	ST
				dĺžka	šírka	výška											
	21091300	N	ZDA 200 – doplnková tvárnica	500	280	50	prírodná	hladký	Lužec	ks	80	15,60	1248	M 120×90	7,16	8,59	B
	21091364	N					pieskovec mix	hladký	Lužec	ks	80	15,60	1248	M 120×90	8,09	9,71	B
	21091387	N					Domino	hladký	Lužec	ks	80	15,60	1248	M 120×90	8,09	9,71	B
	21091388	N					Latte	hladký	Lužec	ks	80	15,60	1248	M 120×90	8,09	9,71	B





TVAROVKY CRASH BLOCK

Ochranný systém Protect System IN

zobrazenie	obj. kód	název produktu	rozmery (mm)			farba	povrch	výrobný závod	merná jedn.	ks/m ²	1 paleta ks	1 kus kg	hmotnosť výrobkov na pal. (kg)	druh palety	cena Euro/ks bez DPH	cena Euro/ks s DPH	ST
			dĺžka	šírka	výška												
 základný kameň	20100103	HX 4/19/R	390	190	190	hnedá	rumplovaný	Bystrovany	ks	12,5	60	26,70	1602	EUR/PB 120×80	5,74	6,89	B
	20100104					tehlová	rumplovaný	Bystrovany	ks	12,5	60	26,70	1602	EUR/PB 120×80	5,74	6,89	B
	20100105					okrová	rumplovaný	Bystrovany	ks	12,5	60	26,70	1602	EUR/PB 120×80	5,74	6,89	B
	20040107					čierna	rumplovaný	Bystrovany	ks	12,5	60	26,70	1602	EUR/PB 120×80	5,74	6,89	B
 znižený kameň plný	20100203	HX 4/9/R	390	190	90	hnedá	rumplovaný	Bystrovany	ks	25	120	14,50	1740	EUR/PB 120×80	3,51	4,21	B
	20100204					tehlová	rumplovaný	Bystrovany	ks	25	120	14,50	1740	EUR/PB 120×80	3,51	4,21	B
	20100205					okrová	rumplovaný	Bystrovany	ks	25	120	14,50	1740	EUR/PB 120×80	3,51	4,21	B
	20040207					čierna	rumplovaný	Bystrovany	ks	25	120	14,50	1740	EUR/PB 120×80	3,51	4,21	B

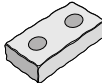
TVAROVKY CRASH BLOCK

Ochranný systém Protect System IN

zobrazenie	obj. kód	názov produktu	rozmery (mm)			farba	povrch	výrobný závod	merná jedn.	ks/m ²	1 paleta ks	1 kus kg	hmotnosť výrobkov na pal. (kg)	druh palety	cena Euro/ks bez DPH	cena Euro/ks s DPH	ST
			dĺžka	šírka	výška												
	20130203	HX 4/9/RO	390	190	90	hnedá	rumplovaný	Bystrovany	ks	25	120	13,25	1590	EUR/PB 120x80	3,50	4,20	B
	20130204					tehlová	rumplovaný	Bystrovany	ks	25	120	13,25	1590	EUR/PB 120x80	3,50	4,20	B
	20130205					okrová	rumplovaný	Bystrovany	ks	25	120	13,25	1590	EUR/PB 120x80	3,50	4,20	B
	20130207					čierna	rumplovaný	Bystrovany	ks	25	120	13,25	1590	EUR/PB 120x80	3,50	4,20	B
	20100303	HX 6/19/R	290	190	190	hnedá	rumplovaný	Bystrovany	ks	16,67	80	20,00	1600	EUR/PB 120x80	5,03	6,04	B
	20100304					tehlová	rumplovaný	Bystrovany	ks	16,67	80	20,00	1600	EUR/PB 120x80	5,03	6,04	B
	20100305					okrová	rumplovaný	Bystrovany	ks	16,67	80	20,00	1600	EUR/PB 120x80	5,03	6,04	B
	20040307					čierna	rumplovaný	Bystrovany	ks	16,67	80	20,00	1600	EUR/PB 120x80	5,03	6,04	B
	20100603	HX 6/9/RO	290	190	90	hnedá	rumplovaný	Bystrovany	ks	33,3	160	9,50	1520	EUR/PB 120x80	3,29	3,95	B
	20100604					tehlová	rumplovaný	Bystrovany	ks	33,3	160	9,50	1520	EUR/PB 120x80	3,29	3,95	B
	20100605					okrová	rumplovaný	Bystrovany	ks	33,3	160	9,50	1520	EUR/PB 120x80	3,29	3,95	B
	20100607					čierna	rumplovaný	Bystrovany	ks	33,3	160	9,50	1520	EUR/PB 120x80	3,29	3,95	B
	20100403	HX 8/19/R	190	190	190	hnedá	rumplovaný	Bystrovany	ks	25	120	13,00	1560	EUR/PB 120x80	3,17	3,80	B
	20100404					tehlová	rumplovaný	Bystrovany	ks	25	120	13,00	1560	EUR/PB 120x80	3,17	3,80	B
	20100405					okrová	rumplovaný	Bystrovany	ks	25	120	13,00	1560	EUR/PB 120x80	3,17	3,80	B
	20040407					čierna	rumplovaný	Bystrovany	ks	25	120	13,00	1560	EUR/PB 120x80	3,17	3,80	B
	20100503	HX 8/9/RO	190	190	90	hnedá	rumplovaný	Bystrovany	ks	50	240	6,40	1536	EUR/PB 120x80	1,97	2,36	B
	20100504					tehlová	rumplovaný	Bystrovany	ks	50	240	6,40	1536	EUR/PB 120x80	1,97	2,36	B
	20100505					okrová	rumplovaný	Bystrovany	ks	50	240	6,40	1536	EUR/PB 120x80	1,97	2,36	B
	20100507					čierna	rumplovaný	Bystrovany	ks	50	240	6,40	1536	EUR/PB 120x80	1,97	2,36	B

ZÁKRYTOVÉ DOSKY CRASH BLOCK

Ochranný systém Protect System IN

zobrazenie	obj. kód	názov produktu	rozmery (mm)			farba	povrch	výrobný závod	merná jedn.	1 paleta ks	1 kus kg	hmotnosť výrobkov na pal. (kg)	druh palety	cena Euro/ks bez DPH	cena Euro/ks s DPH	ST
			dĺžka	šírka	výška											
	21020103	ZDR 200 – doplnková tvárnica	195	300	70	hnedá	rumplovaný	Bystrovany	ks	160	9,00	1440	EUR/PB 120x80	3,24	3,89	B
	21020104					tehlová	rumplovaný	Bystrovany	ks	160	9,00	1440	EUR/PB 120x80	3,24	3,89	B
	21020105					okrová	rumplovaný	Bystrovany	ks	160	9,00	1440	EUR/PB 120x80	3,24	3,89	B
	21040107					čierna	rumplovaný	Bystrovany	ks	160	9,00	1440	EUR/PB 120x80	3,24	3,89	B

TVAROVKY DEMI BLOCK

Ochranný systém Protect System IN

zobrazenie	obj. kód	pozn.	názov produktu	rozmery (mm)			farba	povrch	výrobný závod	merná jedn.	1 paleta ks	1 kus kg	hmotnosť výrobkov na pal. (kg)	druh palety	cena Euro/ks bez DPH	cena Euro/ks s DPH	ST
				dĺžka	šírka	výška											
	20211407		HX 4/15/K	400	200	150	čierna	kladivkovaný	Bystrovany	ks	60	23,20	1392	EUR/PB 120x80	4,40	5,28	B
	20211447						Piano	kladivkovaný	Bystrovany	ks	60	23,20	1392	EUR/PB 120x80	4,40	5,28	B
	20211465						Kamelo	kladivkovaný	Bystrovany	ks	60	23,20	1392	EUR/PB 120x80	4,40	5,28	B
	20221407		HX 8/15/K	200	200	150	čierna	kladivkovaný	Bystrovany	ks	120	11,50	1380	EUR/PB 120x80	2,45	2,94	B
	20221447						Piano	kladivkovaný	Bystrovany	ks	120	11,50	1380	EUR/PB 120x80	2,45	2,94	B
	20221465						Kamelo	kladivkovaný	Bystrovany	ks	120	11,50	1380	EUR/PB 120x80	2,45	2,94	B



ZÁKRYTOVÉ DOSKY DEMI BLOCK

Ochranný systém Protect System IN

zobrazenie	obj. kód	pozn.	názov produktu	rozmery (mm)			farba	povrch	výrobný závod	merná jedn.	1 paleta ks	1 kus kg	hmotnosť výrobkov na pal. (kg)	druh palety	cena Euro/ks bez DPH	cena Euro/ks s DPH	ST
				dĺžka	šírka	výška											
 zákrytová doska	21071407		ZDD 200 – doplnková tvárnica	195	300	70	čierna	hladký	Bystrovany	ks	160	9,00	1440	EUR/PB 120×80	3,24	3,89	B
	21071447						Piano	hladký	Bystrovany	ks	160	9,00	1440	EUR/PB 120×80	3,24	3,89	B
	21071465						Kamelo	hladký	Bystrovany	ks	160	9,00	1440	EUR/PB 120×80	3,24	3,89	B

TVAROVKY LINE BLOCK

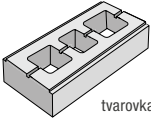
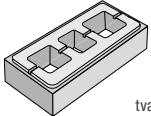
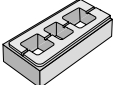













Ochranný systém Protect System IN

zobrazenie	obj. kód	pozn.	názov produktu	rozmery (mm)				farba	povrch	výrobný závod	merná jedn.	1 paleta ks	1 kus kg	hmotnosť výrobkov na pal. (kg)	druh palety	cena Euro/ks bez DPH	cena Euro/ks s DPH	ST
				dĺžka	šírka	výška	priemer											
 tvarovka priebežná celá	20241300		LB 60/30/PR	600	300	120		prírodná	hladký	Bystrovany	ks	42	31,50	1323	M 120×90	4,05	4,86	B
	20241307							čierna	hladký	Bystrovany	ks	42	31,50	1323	M 120×90	4,49	5,39	B
	20241308							biela	hladký	Bystrovany	ks	42	31,50	1323	M 120×90	4,49	5,39	B
	20241380							Corten	hladký	Bystrovany	ks	42	31,50	1323	M 120×90	4,49	5,39	B
 tvarovka stĺpková	20261300		LB 60/30/SL	600	300	120		prírodná	hladký	Bystrovany	ks	42	31,00	1302	M 120×90	4,05	4,86	B
	20261307							čierna	hladký	Bystrovany	ks	42	31,00	1302	M 120×90	4,49	5,39	B
	20261308							biela	hladký	Bystrovany	ks	42	31,00	1302	M 120×90	4,49	5,39	B
	20261380							Corten	hladký	Bystrovany	ks	42	31,00	1302	M 120×90	4,49	5,39	B
 tvarovka ukončujúca	20291300	N	LB 60/30/UK	600	300	120		prírodná	hladký	Bystrovany	ks	42	32,00	1344	M 120×90	4,05	4,86	B
	20291307	N						čierna	hladký	Bystrovany	ks	42	32,00	1344	M 120×90	4,49	5,39	B
	20291308	N						biela	hladký	Bystrovany	ks	42	32,00	1344	M 120×90	4,49	5,39	B
	20291380	N						Corten	hladký	Bystrovany	ks	42	32,00	1344	M 120×90	4,49	5,39	B
 tvarovka polovičná ukončujúca	20271300		LB 30/30/PL-UK	300	300	120		prírodná	hladký	Bystrovany	ks	84	17,50	1470	M 120×90	2,30	2,76	B
	20271307							čierna	hladký	Bystrovany	ks	84	17,50	1470	M 120×90	2,58	3,10	B
	20271308							biela	hladký	Bystrovany	ks	84	17,50	1470	M 120×90	2,58	3,10	B
	20271380							Corten	hladký	Bystrovany	ks	84	17,50	1470	M 120×90	2,58	3,10	B
 tvarovka polovičná priebežná	20281300	N	LB 30/30/PL-PR	300	300	120		prírodná	hladký	Bystrovany	ks	84	17,00	1428	M 120×90	2,30	2,76	B
	20281307	N						čierna	hladký	Bystrovany	ks	84	17,00	1428	M 120×90	2,58	3,10	B
	20281308	N						biela	hladký	Bystrovany	ks	84	17,00	1428	M 120×90	2,58	3,10	B
	20281380	N						Corten	hladký	Bystrovany	ks	84	17,00	1428	M 120×90	2,58	3,10	B















ZÁKRYTOVÉ DOSKY LINE BLOCK

Ochranný systém Protect System IN

zobrazenie	obj. kód	pozn.	názov produktu	rozmery (mm)			farba	povrch	výrobný závod	merná jedn.	1 paleta ks	1 kus kg	hmotnosť výrobkov na pal. (kg)	druh palety	cena Euro/ks bez DPH	cena Euro/ks s DPH	ST
				dĺžka	šírka	výška											
 zákrytová doska	21081300		ZDL 200 – doplnková tvárnica	600	300	105	prírodná	hladký	Bystrovany	ks	36	40,00	1440	M 120×90	12,55	15,06	B
	21081307						čierna	hladký	Bystrovany	ks	36	40,00	1440	M 120×90	14,72	17,66	B
	21081308						biela	hladký	Bystrovany	ks	36	40,00	1440	M 120×90	14,72	17,66	B
	21081380						Corten	hladký	Bystrovany	ks	36	40,00	1440	M 120×90	14,72	17,66	B

zobrazenie	obj. kód	pozn.	název produktu	označenie	rozmery (mm)			farba	povrch	výrobný závod	merná jedn.	1 paleta ks	1 kus kg	hmotnosť výrobkov na pal. (kg)	druh palety	cena Euro/ks bez DPH	cena Euro/ks s DPH	ST
					dĺžka	šírka	výška											
	32130419		DUO STONE	DS 600	600	200	150	šedočierna	štiepaný/rumplovaný	Bystrovany	ks	40	40,00	1600	EUR/PB 120×80	6,77	8,12	B
	32130405							okrová	štiepaný/rumplovaný	Bystrovany	ks	40	40,00	1600	EUR/PB 120×80	6,77	8,12	B
	32140419		DUO STONE	DS 500 roh	500	200	150	šedočierna	štiepaný/rumplovaný	Bystrovany	ks	40	33,00	1320	EUR/PB 120×80	5,85	7,02	B
	32140405							okrová	štiepaný/rumplovaný	Bystrovany	ks	40	33,00	1320	EUR/PB 120×80	5,85	7,02	B
	32160419		DUO STONE	DS 400	400	200	150	šedočierna	štiepaný/rumplovaný	Bystrovany	ks	60	26,50	1590	EUR/PB 120×80	4,69	5,63	B
	32160405							okrová	štiepaný/rumplovaný	Bystrovany	ks	60	26,50	1590	EUR/PB 120×80	4,69	5,63	B
	32170419		DUO STONE	DS 400 roh	400	200	150	šedočierna	štiepaný/rumplovaný	Bystrovany	ks	60	26,50	1590	EUR/PB 120×80	5,41	6,49	B
	32170405							okrová	štiepaný/rumplovaný	Bystrovany	ks	60	26,50	1590	EUR/PB 120×80	5,41	6,49	B
	32240419	N	DUO STONE	DS 200	200	200	150	šedočierna	štiepaný/rumplovaný	Bystrovany	ks	120	12,90	1548	EUR/PB 120×80	2,36	2,83	B
	32240405	N						okrová	štiepaný/rumplovaný	Bystrovany	ks	120	12,90	1548	EUR/PB 120×80	2,36	2,83	B
	32150419		DUO STONE	DS 200 roh	200	200	150	šedočierna	štiepaný/rumplovaný	Bystrovany	ks	120	13,00	1560	EUR/PB 120×80	2,36	2,83	B
	32150405							okrová	štiepaný/rumplovaný	Bystrovany	ks	120	13,00	1560	EUR/PB 120×80	2,36	2,83	B
	32190419		Schod DUO STONE		400	400	150	šedočierna	štiepaný/rumplovaný	Bystrovany	ks	30	53,00	1590	EUR/PB 120×80	10,81	12,97	B
	32190405							okrová	štiepaný/rumplovaný	Bystrovany	ks	30	53,00	1590	EUR/PB 120×80	10,81	12,97	B
	32130608		DUO STONE	DS 600	600	200	150	biela	štiepaný	Bystrovany	ks	40	40,00	1600	EUR/PB 120×80	8,63	10,36	B
	32130635							šedá	štiepaný	Bystrovany	ks	40	40,00	1600	EUR/PB 120×80	7,38	8,86	B
	32130607							čierna	štiepaný	Bystrovany	ks	40	40,00	1600	EUR/PB 120×80	8,63	10,36	B
	32140608		DUO STONE	DS 500 roh	500	200	150	biela	štiepaný	Bystrovany	ks	40	33,00	1320	EUR/PB 120×80	7,04	8,45	B
	32140635							šedá	štiepaný	Bystrovany	ks	40	33,00	1320	EUR/PB 120×80	6,05	7,26	B
	32140607							čierna	štiepaný	Bystrovany	ks	40	33,00	1320	EUR/PB 120×80	7,04	8,45	B
	32160608		DUO STONE	DS 400	400	200	150	biela	štiepaný	Bystrovany	ks	60	26,50	1590	EUR/PB 120×80	5,84	7,01	B
	32160635							šedá	štiepaný	Bystrovany	ks	60	26,50	1590	EUR/PB 120×80	4,97	5,96	B
	32160607							čierna	štiepaný	Bystrovany	ks	60	26,50	1590	EUR/PB 120×80	5,84	7,01	B
	32170608		DUO STONE	DS 400 roh	400	200	150	biela	štiepaný	Bystrovany	ks	60	26,50	1590	EUR/PB 120×80	6,38	7,66	B
	32170635							šedá	štiepaný	Bystrovany	ks	60	26,50	1590	EUR/PB 120×80	5,41	6,49	B
	32170607							čierna	štiepaný	Bystrovany	ks	60	26,50	1590	EUR/PB 120×80	6,38	7,66	B
	32240608	N	DUO STONE	DS 200	200	200	150	biela	štiepaný	Bystrovany	ks	120	12,90	1548	EUR/PB 120×80	2,93	3,52	B
	32240635	N						šedá	štiepaný	Bystrovany	ks	120	12,90	1548	EUR/PB 120×80	2,50	3,00	B
	32240607	N						čierna	štiepaný	Bystrovany	ks	120	12,90	1548	EUR/PB 120×80	2,93	3,52	B
	32150608		DUO STONE	DS 200 roh	200	200	150	biela	štiepaný	Bystrovany	ks	120	13,00	1560	EUR/PB 120×80	2,93	3,52	B
	32150635							šedá	štiepaný	Bystrovany	ks	120	13,00	1560	EUR/PB 120×80	2,50	3,00	B
	32150607							čierna	štiepaný	Bystrovany	ks	120	13,00	1560	EUR/PB 120×80	2,93	3,52	B
	32190608		Schod DUO STONE		400	400	150	biela	štiepaný	Bystrovany	ks	30	53,00	1590	EUR/PB 120×80	13,90	16,68	B
	32190635							šedá	štiepaný	Bystrovany	ks	30	53,00	1590	EUR/PB 120×80	11,85	14,22	B
	32190607							čierna	štiepaný	Bystrovany	ks	30	53,00	1590	EUR/PB 120×80	13,90	16,68	B

Tvarovky DUO STONE s označením DS sú určené iba pre murovanie okrasných múrikov. Bližšie info nájdete v pracovných postupoch na www.presbeton.sk
 Tvarovky DUO STONE s označením DS je možné použiť ako zákrytové dosky pre tvarovky DUO STONE s označením DSO.

zobrazenie	obj. kód	pozn.	název produktu	označenie	rozmery (mm)			farba	povrch	výrobný závod	merná jedn.	1 paleta ks	1 kus kg	hmotnosť výrobkov na pal. (kg)	druh palety	cena Euro/ks bez DPH	cena Euro/ks s DPH	ST
					dĺžka	šírka	výška											
 tvarovka priebežná s otvormi	20350419		DUO STONE s otvormi	DSO 600	600	200	150	šedočierna	štiepaný/rumplovaný	Bystrovany	ks	40	35,50	1420	EUR/PB 120x80	6,77	8,12	B
	20350405							okrová	štiepaný/rumplovaný	Bystrovany	ks	40	35,50	1420	EUR/PB 120x80	6,77	8,12	B
 tvarovka rohová a ukončujúca s otvormi	20360419		DUO STONE s otvormi	DSO 500 roh	500	200	150	šedočierna	štiepaný/rumplovaný	Bystrovany	ks	40	31,50	1260	EUR/PB 120x80	5,84	7,01	B
	20360405							okrová	štiepaný/rumplovaný	Bystrovany	ks	40	31,50	1260	EUR/PB 120x80	5,84	7,01	B
 tvarovka priebežná s otvormi	20370419		DUO STONE s otvormi	DSO 400	400	200	150	šedočierna	štiepaný/rumplovaný	Bystrovany	ks	60	26,00	1560	EUR/PB 120x80	4,69	5,63	B
	20370405							okrová	štiepaný/rumplovaný	Bystrovany	ks	60	26,00	1560	EUR/PB 120x80	4,69	5,63	B
 tvarovka rohová a ukončujúca s otvormi	20380419		DUO STONE s otvormi	DSO 400 roh	400	200	150	šedočierna	štiepaný/rumplovaný	Bystrovany	ks	60	26,00	1560	EUR/PB 120x80	5,41	6,49	B
	20380405							okrová	štiepaný/rumplovaný	Bystrovany	ks	60	26,00	1560	EUR/PB 120x80	5,41	6,49	B
 tvarovka priebežná s otvormi	20410419	N	DUO STONE s otvormi	DSO 200	200	200	150	šedočierna	štiepaný/rumplovaný	Bystrovany	ks	120	11,90	1428	EUR/PB 120x80	2,32	2,78	B
	20410405	N						okrová	štiepaný/rumplovaný	Bystrovany	ks	120	11,90	1428	EUR/PB 120x80	2,32	2,78	B
 tvarovka ukončujúca s otvormi	20390419		DUO STONE s otvormi	DSO 200 roh	200	200	150	šedočierna	štiepaný/rumplovaný	Bystrovany	ks	120	11,50	1380	EUR/PB 120x80	2,32	2,78	B
	20390405							okrová	štiepaný/rumplovaný	Bystrovany	ks	120	11,50	1380	EUR/PB 120x80	2,32	2,78	B
 tvarovka stĺpková s otvormi	20400419		DUO STONE s otvormi	DSO stĺpik	400	400	150	šedočierna	štiepaný/rumplovaný	Bystrovany	ks	30	52,00	1560	EUR/PB 120x80	10,81	12,97	B
	20400405							okrová	štiepaný/rumplovaný	Bystrovany	ks	30	52,00	1560	EUR/PB 120x80	10,81	12,97	B
 tvarovka priebežná s otvormi	20350608		DUO STONE s otvormi	DSO 600	600	200	150	biela	štiepaný	Bystrovany	ks	40	35,50	1420	EUR/PB 120x80	8,63	10,36	B
	20350635							šedá	štiepaný	Bystrovany	ks	40	35,50	1420	EUR/PB 120x80	7,38	8,86	B
	20350607							čierna	štiepaný	Bystrovany	ks	40	35,50	1420	EUR/PB 120x80	8,63	10,36	B
 tvarovka rohová a ukončujúca s otvormi	20360608		DUO STONE s otvormi	DSO 500 roh	500	200	150	biela	štiepaný	Bystrovany	ks	40	31,50	1260	EUR/PB 120x80	7,04	8,45	B
	20360635							šedá	štiepaný	Bystrovany	ks	40	31,50	1260	EUR/PB 120x80	6,05	7,26	B
	20360607							čierna	štiepaný	Bystrovany	ks	40	31,50	1260	EUR/PB 120x80	7,04	8,45	B
 tvarovka priebežná s otvormi	20370608		DUO STONE s otvormi	DSO 400	400	200	150	biela	štiepaný	Bystrovany	ks	60	26,00	1560	EUR/PB 120x80	5,84	7,01	B
	20370635							šedá	štiepaný	Bystrovany	ks	60	26,00	1560	EUR/PB 120x80	4,97	5,96	B
	20370607							čierna	štiepaný	Bystrovany	ks	60	26,00	1560	EUR/PB 120x80	5,84	7,01	B
 tvarovka rohová a ukončujúca s otvormi	20380608		DUO STONE s otvormi	DSO 400 roh	400	200	150	biela	štiepaný	Bystrovany	ks	60	26,00	1560	EUR/PB 120x80	6,38	7,66	B
	20380635							šedá	štiepaný	Bystrovany	ks	60	26,00	1560	EUR/PB 120x80	5,41	6,49	B
	20380607							čierna	štiepaný	Bystrovany	ks	60	26,00	1560	EUR/PB 120x80	6,38	7,66	B
 tvarovka priebežná s otvormi	20410608	N	DUO STONE s otvormi	DSO 200	200	200	150	biela	štiepaný	Bystrovany	ks	120	11,90	1428	EUR/PB 120x80	2,93	3,52	B
	20410635	N						šedá	štiepaný	Bystrovany	ks	120	11,90	1428	EUR/PB 120x80	2,50	3,00	B
	20410607	N						čierna	štiepaný	Bystrovany	ks	120	11,90	1428	EUR/PB 120x80	2,93	3,52	B
 tvarovka ukončujúca s otvormi	20390608		DUO STONE s otvormi	DSO 200 roh	200	200	150	biela	štiepaný	Bystrovany	ks	120	11,50	1380	EUR/PB 120x80	2,93	3,52	B
	20390635							šedá	štiepaný	Bystrovany	ks	120	11,50	1380	EUR/PB 120x80	2,50	3,00	B
	20390607							čierna	štiepaný	Bystrovany	ks	120	11,50	1380	EUR/PB 120x80	2,93	3,52	B
 tvarovka stĺpková s otvormi	20400608		DUO STONE s otvormi	DSO stĺpik	400	400	150	biela	štiepaný	Bystrovany	ks	30	52,00	1560	EUR/PB 120x80	13,90	16,68	B
	20400635							šedá	štiepaný	Bystrovany	ks	30	52,00	1560	EUR/PB 120x80	11,85	14,22	B
	20400607							čierna	štiepaný	Bystrovany	ks	30	52,00	1560	EUR/PB 120x80	13,90	16,68	B

TVAROVKY SIMPLE BLOCK

Ochranný systém Protect System IN

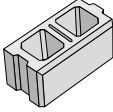
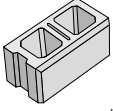
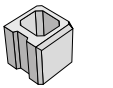
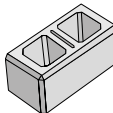
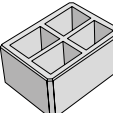
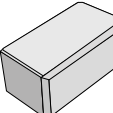
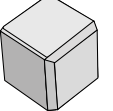
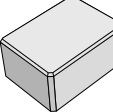
zobrazenie	obj. kód	názov produktu	rozmery (mm)			farba	povrch	výrobný závod	merná jedn.	ks/m ²	1 paleta ks	1 kus kg	hmotnosť výrobkov na pal. (kg)	druh palety	cena Euro/ks bez DPH	cena Euro/ks s DPH	ST
			dĺžka	šírka	výška												
 tvarovka priebežná celá	20011100	HX 1/20/AF	400	200	150	prírodná	hladký	Bystrovany	ks	16,7	84	15,35	1289	EUR/PB 120×80	3,20	3,84	B
	20011104					tehlová	hladký	Bystrovany	ks	16,7	84	15,35	1289	EUR/PB 120×80	3,46	4,15	B
	20011105					okrová	hladký	Bystrovany	ks	16,7	84	15,35	1289	EUR/PB 120×80	3,46	4,15	B
	20011107					čierna	hladký	Bystrovany	ks	16,7	84	15,35	1289	EUR/PB 120×80	3,46	4,15	B
	20011103					hnedá	hladký	Bystrovany	ks	16,7	84	15,35	1289	EUR/PB 120×80	3,46	4,15	B
	20011106					bielošedá	hladký	Bystrovany	ks	16,7	84	15,35	1289	EUR/PB 120×80	3,46	4,15	B
 tvarovka ukončujúca celá	20011200	HX 2/20/AF	400	200	150	prírodná	hladký	Bystrovany	ks	x	84	14,50	1218	EUR/PB 120×80	3,19	3,83	B
	20011204					tehlová	hladký	Bystrovany	ks	x	84	14,50	1218	EUR/PB 120×80	3,45	4,14	B
	20011205					okrová	hladký	Bystrovany	ks	x	84	14,50	1218	EUR/PB 120×80	3,45	4,14	B
	20011207					čierna	hladký	Bystrovany	ks	x	84	14,50	1218	EUR/PB 120×80	3,45	4,14	B
	20011203					hnedá	hladký	Bystrovany	ks	x	84	14,50	1218	EUR/PB 120×80	3,45	4,14	B
	20011206					bielošedá	hladký	Bystrovany	ks	x	84	14,50	1218	EUR/PB 120×80	3,45	4,14	B
 tvarovka ukončujúca polovičná	20011300	HX 3/20/AF	200	200	150	prírodná	hladký	Bystrovany	ks	x	168	8,30	1394	EUR/PB 120×80	1,86	2,23	B
	20011304					tehlová	hladký	Bystrovany	ks	x	168	8,30	1394	EUR/PB 120×80	2,24	2,69	B
	20011305					okrová	hladký	Bystrovany	ks	x	168	8,30	1394	EUR/PB 120×80	2,24	2,69	B
	20011307					čierna	hladký	Bystrovany	ks	x	168	8,30	1394	EUR/PB 120×80	2,24	2,69	B
	20011303					hnedá	hladký	Bystrovany	ks	x	168	8,30	1394	EUR/PB 120×80	2,24	2,69	B
	20011306					bielošedá	hladký	Bystrovany	ks	x	168	8,30	1394	EUR/PB 120×80	2,24	2,69	B
 tvarovka stĺpková	20011800	HX 4/20/AF	400	200	150	prírodná	hladký	Bystrovany	ks	x	84	15,20	1277	EUR/PB 120×80	3,20	3,84	B
	20011804					tehlová	hladký	Bystrovany	ks	x	84	15,20	1277	EUR/PB 120×80	3,46	4,15	B
	20011805					okrová	hladký	Bystrovany	ks	x	84	15,20	1277	EUR/PB 120×80	3,46	4,15	B
	20011807					čierna	hladký	Bystrovany	ks	x	84	15,20	1277	EUR/PB 120×80	3,46	4,15	B
	20011803					hnedá	hladký	Bystrovany	ks	x	84	15,20	1277	EUR/PB 120×80	3,46	4,15	B
	20011806					bielošedá	hladký	Bystrovany	ks	x	84	15,20	1277	EUR/PB 120×80	3,46	4,15	B
 tvarovka stĺpková	20011400	HX 1/30/AF	400	300	150	prírodná	hladký	Bystrovany	ks	x	56	20,65	1156	EUR/PB 120×80	3,83	4,60	B
	20011404					tehlová	hladký	Bystrovany	ks	x	56	20,65	1156	EUR/PB 120×80	4,22	5,06	B
	20011405					okrová	hladký	Bystrovany	ks	x	56	20,65	1156	EUR/PB 120×80	4,22	5,06	B
	20011407					čierna	hladký	Bystrovany	ks	x	56	20,65	1156	EUR/PB 120×80	4,22	5,06	B
	20011403					hnedá	hladký	Bystrovany	ks	x	56	20,65	1156	EUR/PB 120×80	4,22	5,06	B
	20011406					bielošedá	hladký	Bystrovany	ks	x	56	20,65	1156	EUR/PB 120×80	4,22	5,06	B
 tvarovka plná ukončujúca celá	20011500	HX 1/20/AFU	400	200	150	prírodná	hladký	Bystrovany	ks	x	60	26,00	1560	EUR/PB 120×80	8,23	9,88	B
	20011505					okrová	hladký	Bystrovany	ks	x	60	26,00	1560	EUR/PB 120×80	8,99	10,79	B
	20011504					tehlová	hladký	Bystrovany	ks	x	60	26,00	1560	EUR/PB 120×80	8,99	10,79	B
	20011507					čierna	hladký	Bystrovany	ks	x	60	26,00	1560	EUR/PB 120×80	8,99	10,79	B
	20011503					hnedá	hladký	Bystrovany	ks	x	60	26,00	1560	EUR/PB 120×80	8,99	10,79	B
	20011506					bielošedá	hladký	Bystrovany	ks	x	60	26,00	1560	EUR/PB 120×80	8,99	10,79	B
 tvarovka plná ukončujúca polovičná	20011600	HX 3/20/AFU	200	200	150	prírodná	hladký	Bystrovany	ks	x	120	13,00	1560	EUR/PB 120×80	4,14	4,97	B
	20011605					okrová	hladký	Bystrovany	ks	x	120	13,00	1560	EUR/PB 120×80	4,59	5,51	B
	20011604					tehlová	hladký	Bystrovany	ks	x	120	13,00	1560	EUR/PB 120×80	4,59	5,51	B
	20011607					čierna	hladký	Bystrovany	ks	x	120	13,00	1560	EUR/PB 120×80	4,59	5,51	B
	20011603					hnedá	hladký	Bystrovany	ks	x	120	13,00	1560	EUR/PB 120×80	4,59	5,51	B
	20011606					bielošedá	hladký	Bystrovany	ks	x	120	13,00	1560	EUR/PB 120×80	4,59	5,51	B
 tvarovka plná ukončujúca stĺpková	20011700	HX 1/30/AFU	400	300	150	prírodná	hladký	Bystrovany	ks	x	40	39,00	1560	EUR/PB 120×80	12,43	14,92	B
	20011705					okrová	hladký	Bystrovany	ks	x	40	39,00	1560	EUR/PB 120×80	13,63	16,36	B
	20011704					tehlová	hladký	Bystrovany	ks	x	40	39,00	1560	EUR/PB 120×80	13,63	16,36	B
	20011707					čierna	hladký	Bystrovany	ks	x	40	39,00	1560	EUR/PB 120×80	13,63	16,36	B
	20011703					hnedá	hladký	Bystrovany	ks	x	40	39,00	1560	EUR/PB 120×80	13,63	16,36	B
	20011706					bielošedá	hladký	Bystrovany	ks	x	40	39,00	1560	EUR/PB 120×80	13,63	16,36	B

ZÁKRYTOVÉ DOSKY SIMPLE BLOCK

Ochranný systém Protect System IN

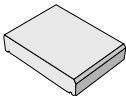
zobrazenie	obj. kód	názov produktu	rozmery (mm)			farba	povrch	výrobný závod	merná jedn.	1 paleta ks	1 kus kg	hmotnosť výrobkov na pal. (kg)	druh palety	cena Euro/ks bez DPH	cena Euro/ks s DPH	ST
			dĺžka	šírka	výška											
	21030100	ZDS 200 – doplnková tvárnica	200	280	55	prírodná	hladký	Bystrovany	ks	252	6,55	1651	EUR/PB 120×80	3,54	4,25	B
	21030104					tehlová	hladký	Bystrovany	ks	252	6,55	1651	EUR/PB 120×80	4,21	5,05	B
	21030105					okrová	hladký	Bystrovany	ks	252	6,55	1651	EUR/PB 120×80	4,21	5,05	B
	21030107					čierna	hladký	Bystrovany	ks	252	6,55	1651	EUR/PB 120×80	4,21	5,05	B
	21030103					hnedá	hladký	Bystrovany	ks	252	6,55	1651	EUR/PB 120×80	4,21	5,05	B
	21030106					bielošedá	hladký	Bystrovany	ks	252	6,55	1651	EUR/PB 120×80	4,21	5,05	B
	21050100	ZDS 300 – doplnková tvárnica	240	380	55	prírodná	hladký	Bystrovany	ks	126	10,40	1310	EUR/PB 120×80	4,93	5,92	B
	21050104					tehlová	hladký	Bystrovany	ks	126	10,40	1310	EUR/PB 120×80	5,69	6,83	B
	21050105					okrová	hladký	Bystrovany	ks	126	10,40	1310	EUR/PB 120×80	5,69	6,83	B
	21050107					čierna	hladký	Bystrovany	ks	126	10,40	1310	EUR/PB 120×80	5,69	6,83	B
	21050103					hnedá	hladký	Bystrovany	ks	126	10,40	1310	EUR/PB 120×80	5,69	6,83	B
	21050106					bielošedá	hladký	Bystrovany	ks	126	10,40	1310	EUR/PB 120×80	5,69	6,83	B

BETÓNOVÉ TEHLY LÍCOVÉ

Ochranný systém Protect System IN

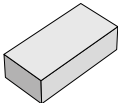
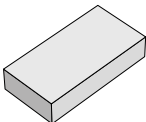
zobrazenie	obj. kód	názov produktu	rozmery (mm)			farba	povrch	výrobný závod	merná jedn.	ks/m ²	1 paleta ks	1 kus kg	hmotnosť výrobkov na pal. (kg)	druh palety	cena Euro/ks bez DPH	cena Euro/ks s DPH	ST
			dĺžka	šírka	výška												
	20300112	BCL 1	240	115	70	červená/čierna	hladký	Bystrovany	ks	50	280	4,50	1260	EUR/PB 120×80	0,86	1,03	B
	20300113					červená/hnedá	hladký	Bystrovany	ks	50	280	4,50	1260	EUR/PB 120×80	0,86	1,03	B
	20300114					hnedá/žltá	hladký	Bystrovany	ks	50	280	4,50	1260	EUR/PB 120×80	0,86	1,03	B
	20300119					šedá/čierna	hladký	Bystrovany	ks	50	280	4,50	1260	EUR/PB 120×80	0,86	1,03	B
	20300212					červená/čierna	rumplovaný	Bystrovany	ks	50	280	4,50	1260	EUR/PB 120×80	1,02	1,22	B
	20300213					červená/hnedá	rumplovaný	Bystrovany	ks	50	280	4,50	1260	EUR/PB 120×80	1,02	1,22	B
	20300214					hnedá/žltá	rumplovaný	Bystrovany	ks	50	280	4,50	1260	EUR/PB 120×80	1,02	1,22	B
	20300219					šedá/čierna	rumplovaný	Bystrovany	ks	50	280	4,50	1260	EUR/PB 120×80	1,02	1,22	B
	20300300	BCL 2	290	140	65	prírodná	hladký	Lužec	ks	44,5	240	5,30	1272	M 120×90	1,02	1,22	B
	20300322					červená/hnedá	hladký	Lužec	ks	44,5	240	5,30	1272	M 120×90	1,14	1,37	B
	20300308					biela	hladký	Lužec	ks	44,5	240	5,30	1272	M 120×90	1,14	1,37	B

ZÁKRYTOVÉ DOSKY BCL

Ochranný systém Protect System IN

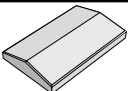
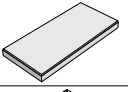
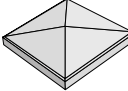
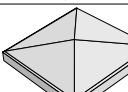

zobrazenie	obj. kód	název produktu	rozmery (mm)				farba	povrch	výrobný závod	merná jedn.	1 paleta ks	1 kus kg	hmotnosť výrobkov na pal. (kg)	druh palety	cena Euro/ks bez DPH	cena Euro/ks s DPH	ST
			dĺžka	šírka	výška	pre hrúbku muríva											
	22040100	ZD 2-13 – priebežná	500	200	50	130	prírodná	hladký	Chválkovice	ks	64	9,50	608	EUR/PB 120×80	6,37	7,64	B
	22040200	ZDP 2-13 – priebežná, plochá	500	200	50	130	prírodná	hladký	Chválkovice	ks	64	11,50	736	EUR/PB 120×80	7,19	8,63	B
	22040300	ZDL 3-37 – stípková	470	470	80	370×370	prírodná	hladký	Chválkovice	ks	16	29,00	464	EUR/PB 120×80	14,99	17,99	B
	22040400	ZDL 3-50 – stípková	600	600	80	500×500	prírodná	hladký	Chválkovice	ks	16	50,00	800	EUR/PB 120×80	23,65	28,38	B



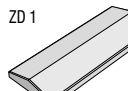
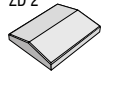
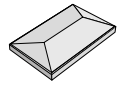
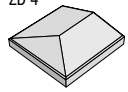
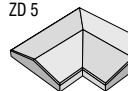

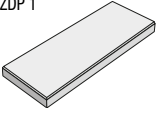
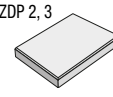
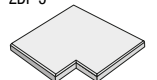
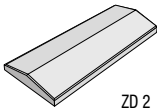
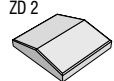
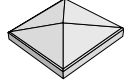
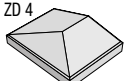
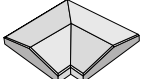
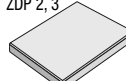
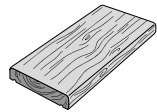
UNIVERZÁLNE ZÁKRYTOVÉ DOSKY

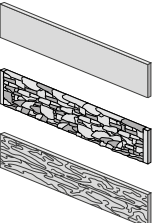
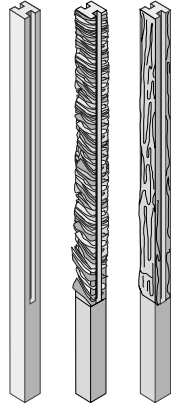
Ochranný systém Protect System IN

zobrazenie	obj. kód	název produktu	rozmery (mm)				farba	povrch	výrobný závod	merná jedn.	1 paleta ks	1 kus kg	hmotnosť výrobkov na pal. (kg)	druh palety	cena Euro/ks bez DPH	cena Euro/ks s DPH	ST
			dĺžka	šírka	výška	pre hrúbku muríva											
ZD 1 	22010100	ZD 1-20 – priebežná	800	300	80	200	prírodná	hladký	By/Luž	ks	30	35,00	1050	EUR/PB 120×80	16,57	19,88	B
	22000500						okrová	hladký	By/Luž	ks	30	35,00	1050	EUR/PB 120×80	18,55	22,26	B
	22010101						tehlová	hladký	By/Luž	ks	30	35,00	1050	EUR/PB 120×80	18,55	22,26	B
ZD 2 	22010200	ZD 2-20 – priebežná, skrátená	400	300	80	200	prírodná	hladký	By/Luž	ks	60	17,90	1074	EUR/PB 120×80	9,88	11,86	B
	22010205						okrová	hladký	By/Luž	ks	60	17,90	1074	EUR/PB 120×80	11,01	13,21	B
	22010201						tehlová	hladký	By/Luž	ks	60	17,90	1074	EUR/PB 120×80	11,01	13,21	B
ZD 3 	22010300	ZD 3-20 – stípková	500	300	80	200×400	prírodná	hladký	By/Luž	ks	32	20,00	640	EUR/PB 120×80	13,96	16,75	B
	22000484						okrová	hladký	By/Luž	ks	32	20,00	640	EUR/PB 120×80	15,59	18,71	B
	22010301						tehlová	hladký	By/Luž	ks	32	20,00	640	EUR/PB 120×80	15,59	18,71	B
ZD 4 	22010400	ZD 4-20 – ukončujúca	450	300	80	200	prírodná	hladký	By/Luž	ks	32	19,70	630	EUR/PB 120×80	12,47	14,96	B
	22000487						okrová	hladký	By/Luž	ks	32	19,70	630	EUR/PB 120×80	14,00	16,80	B
	22010401						tehlová	hladký	By/Luž	ks	32	19,70	630	EUR/PB 120×80	14,00	16,80	B
ZD 5 	22010500	ZD 5-20 – rohová	450	300	80	200	prírodná	hladký	By/Luž	ks	16	26,00	416	M 120×90	18,24	21,89	B
	22000501						okrová	hladký	By/Luž	ks	16	26,00	416	M 120×90	20,37	24,44	B
	22010501						tehlová	hladký	By/Luž	ks	16	26,00	416	M 120×90	20,37	24,44	B

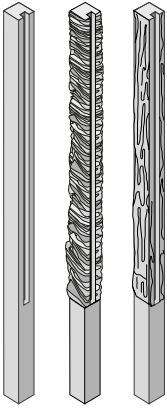
zobrazenie	obj. kód	pozn.	název produktu	rozmery (mm)				farba	povrch	výrobný závod	merná jedn.	1 paleta ks	1 kus kg	hmotnosť výrobkov na pal. (kg)	druh palety	cena Euro/ks bez DPH	cena Euro/ks s DPH	ST
				dĺžka	šírka	výška	pre hrúbku muríva											
  	22010600		ZDP 1-20 – priebežná, plochá	800	300	60	200	prírodná	hladký	By/Luž	ks	30	30,00	900	EUR/PB 120×80	14,00	16,80	B
	22010605							okrová	hladký	By/Luž	ks	30	30,00	900	EUR/PB 120×80	15,63	18,76	B
	22010601							tehlová	hladký	By/Luž	ks	30	30,00	900	EUR/PB 120×80	15,63	18,76	B
	22010700		ZDP 2-20 – priebežná, skrátaná, plochá	400	300	60	200	prírodná	hladký	By/Luž	ks	60	15,50	930	EUR/PB 120×80	7,93	9,52	B
	22010705							okrová	hladký	By/Luž	ks	60	15,50	930	EUR/PB 120×80	9,00	10,80	B
	22010701							tehlová	hladký	By/Luž	ks	60	15,50	930	EUR/PB 120×80	9,00	10,80	B
	22010800		ZDP 3-20 – stĺpková, plochá	500	300	60	400×200	prírodná	hladký	By/Luž	ks	32	20,70	662	EUR/PB 120×80	12,47	14,96	B
	22010805							okrová	hladký	By/Luž	ks	32	20,70	662	EUR/PB 120×80	13,61	16,33	B
	22010801							tehlová	hladký	By/Luž	ks	32	20,70	662	EUR/PB 120×80	13,61	16,33	B
22010900		ZDP 5-20 – rohová, plochá	450	300	60	200	prírodná	hladký	By/Luž	ks	24	25,00	600	EUR/PB 120×80	17,57	21,08	B	
     	22020100		ZD 1-30 – priebežná	800	400	80	300	prírodná	hladký	Chválkovice	ks	24	43,50	1044	EUR/PB 120×80	21,82	26,18	B
	22020200		ZD 2-30 – priebežná, skrátaná	400	400	80	300	prírodná	hladký	Chválkovice	ks	48	23,90	1148	EUR/PB 120×80	13,19	15,83	B
	22020300		ZD 3-30 – stĺpková	500	400	80	400×300	prírodná	hladký	Chva/Luž	ks	32	28,00	896	EUR/PB 120×80	18,45	22,14	B
	22040500		ZDL 3-30 – stĺpková	400	400	80	300×300	prírodná	hladký	Chválkovice	ks	48	22,00	1056	EUR/PB 120×80	21,95	26,34	B
	22020400		ZD 4-30 – ukončujúca	450	400	80	300	prírodná	hladký	Chválkovice	ks	32	26,00	832	EUR/PB 120×80	16,19	19,43	B
	22020500		ZD 5-30 – rohová	450	400	80	300	prírodná	hladký	Chva/Luž	ks	16	32,80	525	EUR/PB 120×80	23,18	27,82	B
	22011100		ZDP 3-30 – stĺpková, plochá	500	400	60	400×300	prírodná	hladký	Chva/Luž	ks	32	27,90	893	EUR/PB 120×80	17,85	21,42	B
	22030100		ZD 1-40 – priebežná	800	500	80	400	prírodná	hladký	Chválkovice	ks	16	59,80	957	EUR/PB 120×80	26,25	31,50	B
	22030200		ZD 2-40 – priebežná, skrátaná	400	500	80	400	prírodná	hladký	Chválkovice	ks	32	30,00	960	EUR/PB 120×80	15,85	19,02	B
	22030300		ZD 3-40 – stĺpková	500	500	80	400×400	prírodná	hladký	Chva/Luž	ks	16	33,00	528	EUR/PB 120×80	22,88	27,46	B
	22030400		ZD 4-40 – ukončujúca	450	500	80	400	prírodná	hladký	Chválkovice	ks	16	32,00	512	EUR/PB 120×80	19,67	23,60	B
	22011000		ZDP 3-40 – stĺpková, plochá	500	500	60	400×400	prírodná	hladký	Chva/Luž	ks	16	35,00	560	EUR/PB 120×80	22,23	26,68	B
22050500		ZD 3-60 – stĺpková	700	700	80	600×600	prírodná	hladký	Chválkovice	ks	8	66,00	528	EUR/PB 120×80	32,05	38,46	B	
	22210903	TOP	Zákrytová doska BARK – priebežná	595	300	50	200	hnedá	reliefný	Chválkovice	ks	32	20,00	640	EUR/PB 120×80	13,80	16,56	C

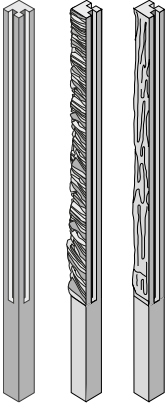
zobrazenie	obj. kód	názov produktu	rozmery (mm)			farba	povrch	výrobný závod	merná jedn.	1 paleta ks	1 kus kg	hmotnosť výrobkov na pal. (kg)	druh palety	cena Euro/ks bez DPH	cena Euro/ks s DPH	ST
			dĺžka	šírka	výška											
	20132000	Plotová výplň – obojstranná	2070	45	400	prírodná	hladký	Lužec	ks	14	89	1246	EUR/PB 120×80	27,68	33,22	C
	20093100	Plotová výplň – obojstranná, reliéf kameň	2070	65	400	prírodná	reliéfny	Lužec	ks	12	116	1392	EUR/PB 120×80	43,04	51,65	C
	20093682					opuka mix	reliéfny	Lužec	ks	12	116	1392	EUR/PB 120×80	87,49	104,99	C
	20093703	Plotová výplň – obojstranná, reliéf drevo	2070	50	400	hnedá	reliéfny	Lužec	ks	12	83	996	EUR/PB 120×80	48,19	57,83	C
	20092000	Plotová výplň – jednostranná, reliéf kameň	2070	55	400	prírodná	reliéfny	Lužec	ks	14	95	1330	EUR/PB 120×80	32,14	38,57	C
	20092082					opuka mix	reliéfny	Lužec	ks	14	95	1330	EUR/PB 120×80	65,86	79,03	C
 <p>Reliéfné strany</p> 	20132100	Stĺpik priebežný pre výšku plotov 240 cm	150	150	3200	prírodná	hladký	Lužec	ks	7	155	1085	atyp 200×120	58,86	70,63	C
	20092100	Stĺpik priebežný pre výšku plotov 240 cm, reliéf kameň	150	150	3200	prírodná	reliéfny	Lužec	ks	7	160	1120	atyp 200×120	65,81	78,97	C
	20092182					opuka mix	reliéfny	Lužec	ks	7	160	1120	atyp 200×120	114,87	137,84	C
	20093803	Stĺpik priebežný pre výšku plotov 240 cm, reliéf drevo	165	150	3200	hnedá	reliéfny	Lužec	ks	7	161	1127	atyp 200×120	67,45	80,94	C
	20132200	Stĺpik priebežný pre výšku plotov 200 cm	150	150	2800	prírodná	hladký	Lužec	ks	7	135	945	atyp 200×120	52,87	63,44	C
	20092200	Stĺpik priebežný pre výšku plotov 200 cm, reliéf kameň	150	150	2800	prírodná	reliéfny	Lužec	ks	7	140	980	atyp 200×120	59,03	70,84	C
	20092282					opuka mix	reliéfny	Lužec	ks	7	140	980	atyp 200×120	101,98	122,38	C
	20093903	Stĺpik priebežný pre výšku plotov 200 cm, reliéf drevo	165	150	2800	hnedá	reliéfny	Lužec	ks	7	140	980	atyp 200×120	60,43	72,52	C
	20132300	Stĺpik priebežný pre výšku plotov 160 cm	150	150	2400	prírodná	hladký	Lužec	ks	7	115	805	atyp 200×120	44,64	53,57	C
	20092300	Stĺpik priebežný pre výšku plotov 160 cm, reliéf kameň	150	150	2400	prírodná	reliéfny	Lužec	ks	7	120	840	atyp 200×120	49,92	59,90	C
	20092382					opuka mix	reliéfny	Lužec	ks	7	120	840	atyp 200×120	86,73	104,08	C
	20094003	Stĺpik priebežný pre výšku plotov 160 cm, reliéf drevo	165	150	2400	hnedá	reliéfny	Lužec	ks	7	121	847	atyp 200×120	51,16	61,39	C
	20132400	Stĺpik priebežný pre výšku plotov 120 cm	150	150	2000	prírodná	hladký	Lužec	ks	7	95	665	atyp 200×120	37,15	44,58	C
	20092400	Stĺpik priebežný pre výšku plotov 120 cm, reliéf kameň	150	150	2000	prírodná	reliéfny	Lužec	ks	7	100	700	atyp 200×120	41,62	49,94	C
	20092482					opuka mix	reliéfny	Lužec	ks	7	100	700	atyp 200×120	72,29	86,75	C
20094103	Stĺpik priebežný pre výšku plotov 120 cm, reliéf drevo	165	150	2000	hnedá	reliéfny	Lužec	ks	7	101	707	atyp 200×120	42,65	51,18	C	

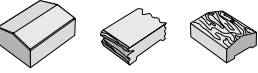
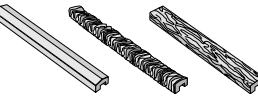
zobrazenie	obj. kód	názov produktu	rozmery (mm)			farba	povrch	výrobný závod	merná jedn.	1 paleta ks	1 kus kg	hmotnosť výrobkov na pal. (kg)	druh palety	cena Euro/ks bez DPH	cena Euro/ks s DPH	ST	
			dĺžka	šírka	výška												
 <p>Reliéfné strany</p> 	20132500	Stĺpik koncový pre výšku plotov 240 cm	150	150	3200	prírodná	hladký	Lužec	ks	7	170	1190	atyp 200×120	58,86	70,63	C	
	20092500	Stĺpik koncový pre výšku plotov 240 cm, reliéf kameň	150	150	3200	prírodná	reliéfny	Lužec	ks	7	170	1190	1190	atyp 200×120	65,81	78,97	C
	20092582	Stĺpik koncový pre výšku plotov 240 cm, reliéf kameň	150	150	3200	opuka mix	reliéfny	Lužec	ks	7	170	1190	1190	atyp 200×120	114,87	137,84	C
	20094203	Stĺpik koncový pre výšku plotov 240 cm, reliéf drevo	165	150	3200	hnedá	reliéfny	Lužec	ks	7	175	1225	1225	atyp 200×120	67,45	80,94	C
	20132600	Stĺpik koncový pre výšku plotov 200 cm	150	150	2800	prírodná	hladký	Lužec	ks	7	149	1043	1043	atyp 200×120	52,87	63,44	C
	20092600	Stĺpik koncový pre výšku plotov 200 cm, reliéf kameň	150	150	2800	prírodná	reliéfny	Lužec	ks	7	149	1043	1043	atyp 200×120	59,03	70,84	C
	20092682	Stĺpik koncový pre výšku plotov 200 cm, reliéf kameň	150	150	2800	opuka mix	reliéfny	Lužec	ks	7	149	1043	1043	atyp 200×120	101,98	122,38	C
	20094303	Stĺpik koncový pre výšku plotov 200 cm, reliéf drevo	165	150	2800	hnedá	reliéfny	Lužec	ks	7	150	1050	1050	atyp 200×120	60,43	72,52	C
	20132700	Stĺpik koncový pre výšku plotov 160 cm	150	150	2400	prírodná	hladký	Lužec	ks	7	127	889	889	atyp 200×120	44,64	53,57	C
	20092700	Stĺpik koncový pre výšku plotov 160 cm, reliéf kameň	150	150	2400	prírodná	reliéfny	Lužec	ks	7	127	889	889	atyp 200×120	49,92	59,90	C
	20092782	Stĺpik koncový pre výšku plotov 160 cm, reliéf kameň	150	150	2400	opuka mix	reliéfny	Lužec	ks	7	127	889	889	atyp 200×120	86,73	104,08	C
	20094403	Stĺpik koncový pre výšku plotov 160 cm, reliéf drevo	165	150	2400	hnedá	reliéfny	Lužec	ks	7	133	931	931	atyp 200×120	51,16	61,39	C
20132800	Stĺpik koncový pre výšku plotov 120 cm	150	150	2000	prírodná	hladký	Lužec	ks	7	105	735	735	atyp 200×120	37,15	44,58	C	
20092800	Stĺpik koncový pre výšku plotov 120 cm, reliéf kameň	150	150	2000	prírodná	reliéfny	Lužec	ks	7	105	735	735	atyp 200×120	41,62	49,94	C	
20092882	Stĺpik koncový pre výšku plotov 120 cm, reliéf kameň	150	150	2000	opuka mix	reliéfny	Lužec	ks	7	105	735	735	atyp 200×120	72,29	86,75	C	
20094503	Stĺpik koncový pre výšku plotov 120 cm, reliéf drevo	165	150	2000	hnedá	reliéfny	Lužec	ks	7	111	777	777	atyp 200×120	42,65	51,18	C	
 <p>Reliéfné strany</p> 	20133100	Stĺpik rohový pre výšku plotov 240 cm	150	150	3200	prírodná	hladký	Lužec	ks	7	169	1183	atyp 200×120	58,86	70,63	C	
	20093200	Stĺpik rohový pre výšku plotov 240 cm, reliéf kameň	150	150	3200	prírodná	reliéfny	Lužec	ks	7	169	1183	1183	atyp 200×120	65,81	78,97	C
	20093282	Stĺpik rohový pre výšku plotov 240 cm, reliéf kameň	150	150	3200	opuka mix	reliéfny	Lužec	ks	7	169	1183	1183	atyp 200×120	114,87	137,84	C
	20094603	Stĺpik rohový pre výšku plotov 240 cm, reliéf drevo	165	150	3200	hnedá	reliéfny	Lužec	ks	7	170	1190	1190	atyp 200×120	67,45	80,94	C
	20133200	Stĺpik rohový pre výšku plotov 200 cm	150	150	2800	prírodná	hladký	Lužec	ks	7	149	1043	1043	atyp 200×120	52,87	63,44	C
	20093300	Stĺpik rohový pre výšku plotov 200 cm, reliéf kameň	150	150	2800	prírodná	reliéfny	Lužec	ks	7	149	1043	1043	atyp 200×120	59,03	70,84	C
	20093382	Stĺpik rohový pre výšku plotov 200 cm, reliéf kameň	150	150	2800	opuka mix	reliéfny	Lužec	ks	7	149	1043	1043	atyp 200×120	101,98	122,38	C
	20094703	Stĺpik rohový pre výšku plotov 200 cm, reliéf drevo	165	150	2800	hnedá	reliéfny	Lužec	ks	7	150	1050	1050	atyp 200×120	60,43	72,52	C
	20133300	Stĺpik rohový pre výšku plotov 160 cm	150	150	2400	prírodná	hladký	Lužec	ks	7	127	889	889	atyp 200×120	44,64	53,57	C
	20093400	Stĺpik rohový pre výšku plotov 160 cm, reliéf kameň	150	150	2400	prírodná	reliéfny	Lužec	ks	7	127	889	889	atyp 200×120	49,92	59,90	C
	20093482	Stĺpik rohový pre výšku plotov 160 cm, reliéf kameň	150	150	2400	opuka mix	reliéfny	Lužec	ks	7	127	889	889	atyp 200×120	86,73	104,08	C
	20094803	Stĺpik rohový pre výšku plotov 160 cm, reliéf drevo	165	150	2400	hnedá	reliéfny	Lužec	ks	7	130	910	910	atyp 200×120	51,16	61,39	C
20133400	Stĺpik rohový pre výšku plotov 120 cm	150	150	2000	prírodná	hladký	Lužec	ks	7	106	742	742	atyp 200×120	37,15	44,58	C	
20093500	Stĺpik rohový pre výšku plotov 120 cm, reliéf kameň	150	150	2000	prírodná	reliéfny	Lužec	ks	7	106	742	742	atyp 200×120	41,62	49,94	C	
20093582	Stĺpik rohový pre výšku plotov 120 cm, reliéf kameň	150	150	2000	opuka mix	reliéfny	Lužec	ks	7	106	742	742	atyp 200×120	72,29	86,75	C	
20094903	Stĺpik rohový pre výšku plotov 120 cm, reliéf drevo	165	150	2000	hnedá	reliéfny	Lužec	ks	7	111	777	777	atyp 200×120	42,65	51,18	C	
	20132900	ZD – stĺpiková	150	155	50	prírodná	hladký	Lužec	ks	120	2,2	264	EUR/PB 120×80	3,70	4,44	C	
	20092900	ZD – stĺpiková, reliéf kameň	200	160	80	prírodná	reliéfny	Lužec	ks	120	5,5	660	EUR/PB 120×80	4,30	5,16	C	
	20092982	ZD – stĺpiková, reliéf kameň	200	160	80	opuka mix	reliéfny	Lužec	ks	120	5,5	660	EUR/PB 120×80	7,98	9,58	C	
	20095003	ZD – stĺpiková, reliéf drevo	155	150	40	hnedá	reliéfny	Lužec	ks	120	4,4	528	EUR/PB 120×80	3,88	4,66	C	
	20133000	ZD – plotové výplne	2000	155	70	prírodná	hladký	Lužec	ks	21	40	840	atyp 200×120	18,01	21,61	C	
	20093000	ZD – plotové výplne, reliéf kameň	2000	160	70	prírodná	reliéfny	Lužec	ks	21	38	798	atyp 200×120	20,39	24,47	C	
	20093082	ZD – plotové výplne, reliéf kameň	2000	160	70	opuka mix	reliéfny	Lužec	ks	21	38	798	atyp 200×120	36,50	43,80	C	
	20095103	ZD – plotové výplne, reliéf drevo	2000	160	70	hnedá	reliéfny	Lužec	ks	21	45	945	atyp 200×120	24,10	28,92	C	

STRATENÉ DEBNENIE

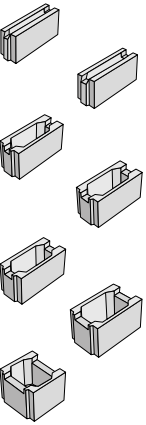
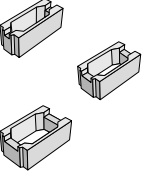
zobrazenie	obj. kód	názov produktu	rozmery (mm)			farba	povrch	výrobný závod	merná jedn.	ks/m ²	1 paleta ks	1 kus kg	hmotnosť výrobkov na pal. (kg)	druh palety	cena Euro/ks bez DPH	cena Euro/ks s DPH	ST
			dĺžka	šírka	výška												
	23011700	ZB 25-10	500	100	250	prírodná	hladký	Slá/Luž/Tn	ks	8	80+8	19,2/20,2	1698	M 120×90	2,27	2,72	A
	23011100	ZB 25-15	500	150	250	prírodná	hladký	Slá/Luž/Tn	ks	8	65+5	22/25	1555	M 120×90	2,42	2,90	A
	23011200	ZB 25-20	500	200	250	prírodná	hladký	Slá/Luž/Tn	ks	8	55+5	25/29	1520	M 120×90	2,61	3,13	A
	23011600	ZB 25-25	500	250	250	prírodná	hladký	Slá/Luž/Tn	ks	8	35+5	26/33	1095	M 120×90	2,75	3,30	A
	23011300	ZB 25-30	500	300	250	prírodná	hladký	Slá/Luž/Tn	ks	8	35+5	28/36	1160	M 120×90	3,04	3,65	A
	23011400	ZB 25-40	500	400	250	prírodná	hladký	Slá/Luž/Tn	ks	8	25+5	36/47	1135	M 120×90	3,47	4,16	A
	23011500	ZB 25-50	300	500	250	prírodná	hladký	Slá/Luž/Tn	ks	13,3	40	30	1200	M 120×90	2,98	3,58	A
	23010220	ZB 20-20	500	200	200	prírodná	hladký	Bystrovany	ks	10	55+5	18/21	1095	M 120×90	2,34	2,81	A
	23010320	ZB 20-30	500	300	200	prírodná	hladký	Bystrovany	ks	10	35+5	21/26	865	M 120×90	2,76	3,31	A
	23010420	ZB 20-40	500	400	200	prírodná	hladký	Bystrovany	ks	10	25+5	24/32	760	M 120×90	3,28	3,94	A

Slá=Slavič Luž=Lužec Tn = Trenčín *dodávateľ si vyhradzuje právo výhľadovo zmeniť výrobný areál Trenčín za výrobný areál Ladce (s označením „LA“)

UNIVERZÁLNE STĽPIKOVÉ TVAROVKY

Ochranný systém Protect System IN

zobrazenie	obj. kód	názov produktu	rozmery (mm)			farba	povrch	výrobný závod	merná jedn.	1 paleta ks	1 kus kg	hmotnosť výrobkov na pal. (kg)	druh palety	cena Euro/ks bez DPH	cena Euro/ks s DPH	ST
			dĺžka	šírka	výška											
	23013000	ST 30×30×25	300	300	250	prírodná	hladký	Slavič	ks	45	20	900	M 120×90	3,01	3,61	A
	23013100	ST 40×40×25	400	400	250	prírodná	hladký	Slavič	ks	30	27	810	EUR/PB 120×80	3,77	4,52	A





SVAHOVÉ TVÁRNICE

Ochranný systém Protect System IN

zobrazenie	obj. kód	názov produktu	označenie	rozmery (mm)			farba	povrch	výrobný závod	merná jedn.	ks/m ²	1 paleta ks	1 kus kg	hmotnosť výrobkov na pal. (kg)	druh palety	cena Euro/ks bez DPH	cena Euro/ks s DPH	ST
				dĺžka	šírka	výška												
	32100100	Rimsky kváder	RK - 03	380	325	160/140	prírodná	štiepaný	Bystrovany	ks	22	32	36,00	1152	EUR/PB 120×80	4,47	5,36	B
	32040400	ARKTIK STONE 1	AS - 1	390	225	150	prírodná	štiepaný/rumplovaný	Bystrovany	ks	17	72	26,50	1908	M 120×90	4,66	5,59	B
	32040200	ARKTIK STONE 2	AS - 2	300	225	150	prírodná	štiepaný/rumplovaný	Bystrovany	ks	22	96	19,00	1824	M 120×90	3,65	4,38	B
	32040300	NORDIK STONE	NS - 1	350 (235)	235	150	prírodná	štiepaný/rumplovaný	Bystrovany	ks	23	72	23,00	1656	EUR/PB 120×80	4,62	5,54	B

OKRASNÉ TVÁRNICE

Ochranný systém Protect System IN

zobrazenie	obj. kód	názov produktu	označenie	rozmery (mm)			farba	povrch	výrobný závod	merná jedn.	ks/m ²	1 paleta ks	1 kus kg	hmotnosť výrobkov na pal. (kg)	druh palety	cena Euro/ks bez DPH	cena Euro/ks s DPH	ST
				dĺžka	šírka	výška												
	32110100	LUNA	LU - 1	300	230	200	prírodná	hrubozrný	By/Sla/Luž	ks	16,7	72	14,00	1008	EUR/PB 120×80	2,68	3,22	B
	32110102						piesková	hrubozrný	By/Sla/Luž	ks	16,7	72	14,00	1008	EUR/PB 120×80	3,24	3,89	B
	32110103						hnedá	hrubozrný	By/Sla/Luž	ks	16,7	72	14,00	1008	EUR/PB 120×80	3,24	3,89	B
	32110400	LUNA	LU - 2	500	400	300	prírodná	hrubozrný	By/Sla/Luž	ks	6,7	16	49,00	784	M 120×90	6,36	7,63	B
	32110403						hnedá	hrubozrný	By/Sla/Luž	ks	6,7	16	49,00	784	M 120×90	7,07	8,48	B
	32060200	SÁRA	S - 1	390	295	195	prírodná	štiepaný	Bystrovany	ks	14,25	48	21,50	1032	EUR/PB 120×80	4,06	4,87	B
	32060202						piesková	štiepaný	Bystrovany	ks	14,25	48	21,50	1032	EUR/PB 120×80	4,76	5,71	B
	32060203						hnedá	štiepaný	Bystrovany	ks	14,25	48	21,50	1032	EUR/PB 120×80	4,76	5,71	B
	32231300	VERA		400	300	150	prírodná	hladký	Bystrovany	ks	16,7	56	18,75	1050	EUR/PB 120×80	4,03	4,84	B

By = Bystrovany Luž = Lužec Sla = Slavič

DOPLNKY PRE PLOTY

Ochranný systém Protect System IN

zobrazenie	obj. kód	názov produktu	označenie	rozmery (mm)			farba	povrch	výrobný závod	merná jedn.	1 paleta ks	1 kus kg	hmotnosť výrobkov na pal. (kg)	druh palety	cena Euro/ks bez DPH	cena Euro/ks s DPH	ST
				dĺžka	šírka	výška											
	56190200	Plotová päťka priebežná	×	250	250	350	prírodná	hladký	Bystrovany	ks	36	42,00	1512	EUR/PB 120×80	6,49	7,79	C
	56180200	Plotová päťka rohová	×	250	250	350	prírodná	hladký	Bystrovany	ks	36	40,00	1440	EUR/PB 120×80	6,46	7,75	C
	56200200	Podhrabová doska	PD 1-250 A	2310	50	300	prírodná	hladký	Lužec	ks	15	82,00	1230	EUR/PB 120×80	24,14	28,97	C
	56210200		PD 1-300 A	2810	50	300	prírodná	hladký	Lužec	ks	15	100,00	1500	EUR/PB 120×80	30,22	36,26	C
	56220200		PD 1-250 B	2450	50	300	prírodná	hladký	Lužec	ks	15	87,00	1305	EUR/PB 120×80	24,14	28,97	C
	56230200		PD 1-300 B	2950	50	300	prírodná	hladký	Lužec	ks	15	105	1575	EUR/PB 120×80	30,22	36,26	C
	56240200		PD 1-250 B / V20	2450	50	200	prírodná	hladký	Lužec	ks	15	58	870	EUR/PB 120×80	20,72	24,86	C
	56250200		PD 1-300 B / V20	2950	50	200	prírodná	hladký	Lužec	ks	15	70	1050	EUR/PB 120×80	23,69	28,43	C

VLASTNOSTI A POUŽITIE

- Dlhodobá životnosť, odolnosť voči poveternostným vplyvom. Ekologická nezávadnosť.
- Rozoberateľnosť a možnosť opakovaného použitia alebo výmeny kusov.
- Natural kvetináče, Natural deliace prvky a systémy H-E-X a G-ROW sú opatrené impregnáciou Protect System TOP, všetky ostatné výrobky tejto kategórie sú opatrené ochranným systémom Protect System IN proti znečisteniu a prenikaniu vody. Bližšie info viď str. 78.

MOŽNOSŤ DODANIA

- Farebnosti mimo cenník je možné vyrobiť na zákazku na základe individuálnej dohody s obchodnými manažérmi (viď Kontakty str. 89).
- Výrobky tejto kategórie nie sú štandardne skladom, ale sú vyrábané na zákazku.

OSTATNÉ

- Ukážky a vzorkovníky farieb a povrchov v cenníku, reprodukované ofsetovou tlačou, majú len orientačný charakter a nemusia vierohodne zobrazovať skutočný vzhľad výrobkov.

SYSTÉM H-E-X, G-ROW / povrch hladký



prírodná

DREVENÉ SEDÁKY – SYSTÉM H-E-X, G-ROW



odtieň 1

odtieň 2

odtieň 3

odtieň 4
(iba pre G-ROW)

KVETINÁČE, LAVIČKY, STOLY, SEDÁKY, STOJANY NA BICYKLE



prírodná hladký

prírodná tryskaný

biela

DREVENÉ SEDÁKY / drevo jaseň



lazura mahagon

lazura palisander

lazura teak

TAMPA / povrch hladký



biela

čierna

VELUTO / povrch vymývaný



biela

čierna

mix

VELUTO / povrch tryskaný



prírodná

PILETA / povrch vymývaný



biela

čierna

KVETINÁČ BARK / povrch reliéfny

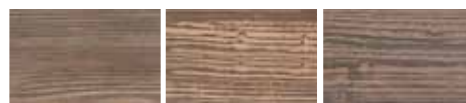

hnedá

béžová/hnedá

hnedá/čierna

KVETINÁČE LITE BLOCK, LITE CUBE / povrch hladký



šedá

biela

LAVIČKA LITE LA / povrch hladký



šedá

biela

LITE BOX / povrch hladký



biela

DELIACE PRVKY



prírodná hladký

prírodná tryskaný

KOCKA BARK / povrch reliéfny



hnedá

béžová/hnedá

hnedá/čierna

PINGPONGOVÝ STÔL / povrch hladký



zelená/prírodná

SYSTÉM TRAPEZ

Dekoratívne obklady TRAPEZ sú určené na finálnu povrchovú úpravu stien. Svieži dizajn obkladov z pohľadového betónu vynikne najmä na väčších plochách v interiéroch aj v exteriéroch. Betónové obklady sú ideálne pre vstupné a reprezentatívne priestory budov, steny obytných miestností alebo kúpeľní. Prednosťou obkladov TRAPEZ je hrúbka 20 mm, nízka hmotnosť a jednoduchá realizácia.

V tomto roku pre vás pripravujeme rozšírenie systému TRAPEZ o rad dizajnových interiérových prvkov. Inšpirujte sa na našom webe.













Systém TRAPEZ / povrch reliéfny









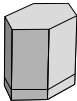

prírodná

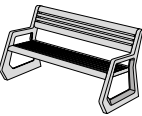
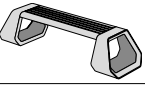
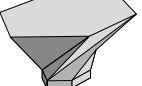



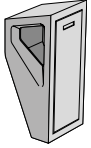

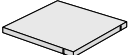
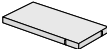

zobrazenie	obj. kód	názov produktu	rozmery (mm)			farba	povrch	výrobný závod	ks/kg	počet ks na pal.	hmotnosť výrobkov na pal. (kg)	druh palety	cena Euro/ks bez DPH	cena Euro/ks s DPH	ST
			dĺžka	šírka	výška										
	13500900	TRAPEZ I	459	459	20	prírodná	reliéfny	Bystrovany	8,54	40	342	EUR/PB 120×80	8,59	10,31	C
	13510900	TRAPEZ II	449	449	20	prírodná	reliéfny	Bystrovany	7,57	40	303	EUR/PB 120×80	8,59	10,31	C
	13520900	TRAPEZ II POL	449	225	20	prírodná	reliéfny	Bystrovany	3,80	40	152	EUR/PB 120×80	4,53	5,44	C

zobrazenie	obj. kód	názov produktu	rozmery (mm)			farba	povrch	výrobný závod	merná jedn.	1 paleta ks	1 kus kg	hmotnosť výrobkov na pal. (kg)	druh palety	cena Euro/ks bez DPH	cena Euro/ks s DPH	ST
			dĺžka	šírka	výška											
	13291300	Dlažba H-E-X	600	350	80	prírodná	hladký	Chváilkovice	ks	32	29,00	928	EUR/PB 120×80	12,63	15,16	C
	13331300	Dlažba H-E-X – pozdĺžna polovička	600	175	80	prírodná	hladký	Chváilkovice	ks	64	14,50	928	EUR/PB 120×80	6,73	8,08	C
	13341300	Dlažba H-E-X – priečna polovička	300	350	80	prírodná	hladký	Chváilkovice	ks	64	14,50	928	EUR/PB 120×80	6,73	8,08	C
	13301300	Vegetačná dlažba H-E-X 80	600	350	80	prírodná	hladký	Chváilkovice	ks	32	18,00	576	EUR/PB 120×80	14,44	17,33	C
	13311300	Vegetačná dlažba H-E-X 100	600	350	80	prírodná	hladký	Chváilkovice	ks	32	21,00	672	EUR/PB 120×80	14,44	17,33	C
	13321300	Vegetačná dlažba H-E-X 120	600	350	80	prírodná	hladký	Chváilkovice	ks	32	23,50	752	EUR/PB 120×80	14,44	17,33	C
	34135400	Kvetináč H-E-X 100	600	350	100	prírodná	hladký	Chváilkovice	ks	4	22,00	88	EUR/PB 120×80	57,06	68,47	C
	34135500	Kvetináč H-E-X 200	600	350	200	prírodná	hladký	Chváilkovice	ks	4	46,00	184	EUR/PB 120×80	71,08	85,30	C
	34135600	Kvetináč H-E-X 300	600	350	300	prírodná	hladký	Chváilkovice	ks	4	61,00	244	EUR/PB 120×80	84,79	101,75	C
	34135700	Kvetináč H-E-X 400	600	350	400	prírodná	hladký	Chváilkovice	ks	4	78,00	312	EUR/PB 120×80	101,66	121,99	C
	34135800	Kvetináč H-E-X 500	600	350	500	prírodná	hladký	Chváilkovice	ks	4	95,00	380	EUR/PB 120×80	115,07	138,08	C
	34135900	Kvetináč H-E-X 600	600	350	600	prírodná	hladký	Chváilkovice	ks	4	110,00	440	EUR/PB 120×80	129,21	155,05	C

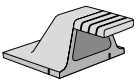
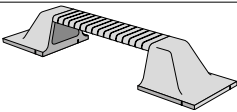
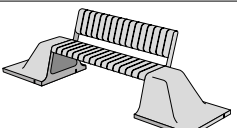
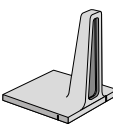
zobrazenie	obj. kód	názov produktu	rozmery (mm)			farba	povrch	výrobný závod	merná jedn.	1 paleta ks	1 kus kg	hmotnosť výrobkov na pal. (kg)	druh palety	cena Euro/ks bez DPH	cena Euro/ks s DPH	ST
			dĺžka	šírka	výška											
	34136000	Sedák H-E-X	600	350	480	prírodná	hladký	Chválkovice	ks	4	99,00	396	EUR/PB 120×80	142,36	170,83	C
	34136100	Sedák H-E-X DEFORM	798	496	480	prírodná	hladký	Chválkovice	ks	2	171,00	342	EUR/PB 120×80	206,53	247,84	C
	34136300	Lavička H-E-X 1	1600	736	808	prírodná	hladký	Chválkovice	ks	x	67,00	x	x	869,52	1 043,42	C
	34136400	Lavička H-E-X 2	1752	602	430	prírodná	hladký	Chválkovice	ks	x	98,00	x	x	569,91	683,89	C
	34136900	Stôl H-E-X*	1608	1000	810	prírodná	hladký	Chválkovice	ks	1	765,00	765	EUR/PB 120×80	1 468,01	1 761,61	C
 zostava – 2 polovičky vr. prefa pätky o rozmeroch 900×900×600 mm, kotviacich prvkov a elektro príslušenstva	34137000	Svietidlo H-E-X	589	451	2250	prírodná	hladký	Chválkovice	ks	1	x	1352	atyp 200×120 (pätká EUR/PB 120×80)	5 254,48	6 305,38	C
 vr. prefa pätky 400×400×150 mm a kotviacich prvkov	34136200	Deliaci stípič – H-E-X	180	120	910	prírodná	hladký	Chválkovice	ks	6	85,00	510	EUR/PB 120×80	241,04	289,25	C
 vr. prefa pätky 400×400×150 mm, kotviacich prvkov a elektro príslušenstva	34136700	Deliaci stípič s osvetlením – H-E-X	180	120	910	prírodná	hladký	Chválkovice	ks	6	85,00	510	EUR/PB 120×80	1 039,82	1 247,78	C
 vr. prefa pätky 400×400×150 mm a kotviacich prvkov	34136500	Odpadkový kôš H-E-X	367	400	900	prírodná	hladký	Chválkovice	ks	1	170,00	170	EUR/PB 120×80	496,02	595,22	C
 vr. príslušenstva	34136800	Stojan na bicykel H-E-X – koncový prvok	419	602	430	prírodná	hladký	Chválkovice	ks	2	49,00	98	EUR/PB 120×80	136,54	163,85	C
 vr. príslušenstva	34136600	Stojan na bicykel H-E-X – priebežný prvok	406	602	430	prírodná	hladký	Chválkovice	ks	3	40,00	120	EUR/PB 120×80	109,94	131,93	C

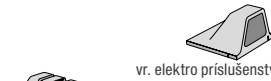
* Dielec dodávaný bez základovej pätky. Odporúčaná pätká 700×700×500 mm.

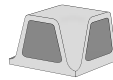
zobrazenie	obj. kód	názov produktu	rozmery (mm)			farba	povrch	výrobný závod	merná jedn.	1 paleta ks	1 kus kg	hmotnosť výrobkov na pal. (kg)	druh palety	cena Euro/ks bez DPH	cena Euro/ks s DPH	ST
			dĺžka	šírka	výška											
	13421300	Dlažba G-ROW	800	800	60	prírodná	hladký	Chválkovice	ks	8	86,50	692	M 120×90	38,40	46,08	C
	13431300	Dlažba G-ROW – polovička	800	400	60	prírodná	hladký	Chválkovice	ks	16	43,25	692	M 120×90	26,14	31,37	C
	34137600	Kvetináč G-ROW – základný element	800	800	490	prírodná	hladký	Chválkovice	ks	1	122,00	122	M 120×90	250,13	300,16	C
 příklad zostavy	34137700	Kvetináč G-ROW – bočnice	400	800	490	prírodná	hladký	Chválkovice	ks	1	143,00	143	M 120×90	182,47	218,96	C
 vr. príslušenstva a montážnej sady	34137300	Sedák G-ROW	1200	800	490	prírodná	hladký	Chválkovice	ks	1	131,00	131	M 120×90	1 805,78	2 166,94	C
 vr. príslušenstva a montážnej sady	34137100	Lavička G-ROW 1	3209	800	490	prírodná	hladký	Chválkovice	ks	×	279,00	×	×	3 767,70	4 521,24	C
 vr. príslušenstva a montážnej sady	34137200	Lavička G-ROW 2	3209	800	869	prírodná	hladký	Chválkovice	ks	×	312,00	×	×	4 928,51	5 914,21	C
 vr. elektro príslušenstva a montážnej sady	34137800	Deliaci stĺpik s osvetlením – G-ROW	800	800	960	prírodná	hladký	Chválkovice	ks	1	140,00	140	M 120×90	1 121,20	1 345,44	C
 vr. príslušenstva a montážnej sady	34137900	Odpadkový kôš G-ROW	800	800	1020	prírodná	hladký	Chválkovice	ks	×	167,00	×	×	2 565,40	3 078,48	C
 vr. elektro príslušenstva a montážnej sady	34137400	Stojan na bicykel G-ROW – základný element	800	800	490	prírodná	hladký	Chválkovice	ks	1	122,00	122	M 120×90	1 158,95	1 390,74	C
 příklad zostavy	34137500	Stojan na bicykel G-ROW – priebežný element	400	800	490	prírodná	hladký	Chválkovice	ks	3	90,00	270	M 120×90	170,90	205,08	C
	34138000	Rohový element G-ROW	800	800	490	prírodná	hladký	Chválkovice	ks	1	303,00	303	M 120×90	1 504,11	1 804,93	C

Konceptne vychádza celá séria z jediného základného betónového elementu, ktorý sa v rôznych modifikáciách uplatňuje ako nosný prvok všetkých výrobkov. Základný element je odľahčený o dutinu, ktorá môže byť vybavená LED podsvietením, takže všetky výrobky či zostavy môžu byť v tmavom verejnom priestore svetelne vyakcentované.

Jednotlivé diely môžu slúžiť pre finálne výrobky ako aj pre vytváranie systémových zostáv. Pre výraznejšie tvarové zaobchádzanie s výslednou kompozíciou bol vytvorený rohový element, ktorý rozširuje tvaroslovie výslednej formy. Vytvorením prepážky v bočniciach kvetináča je umožnené napojovanie lavičiek a stojanov na bicykle na kvetináče.

Samotný kvetináč sa skladá z dvoch železobetónových prvkov – základného elementu a páru postranných bočníc. Dĺžku kvetináču možno navoliť podľa prania zákazníka. Bočnice môžu byť opakovane vsadzované, aby vytvorili nekonečný kvetináč. Rovnaký princíp – nekonečného pripájania prostredných oporných dielov možno uplatniť aj pri stojanoch na bicykel. Priestor pre vloženie bicykla je opatrený pryžovou podložkou chrániacou vidlicu bicykla. Odpadkový kôš je vybavený výsuvným zásobníkom odpadu z pozinkovaného perforovaného plechu. Je zafixovaný a uzamknutý cez otvárateľný nosný rám, ktorý dosadá k základnému betónovému elementu. Kôš je vybavený zhasínačom nedopalkov.



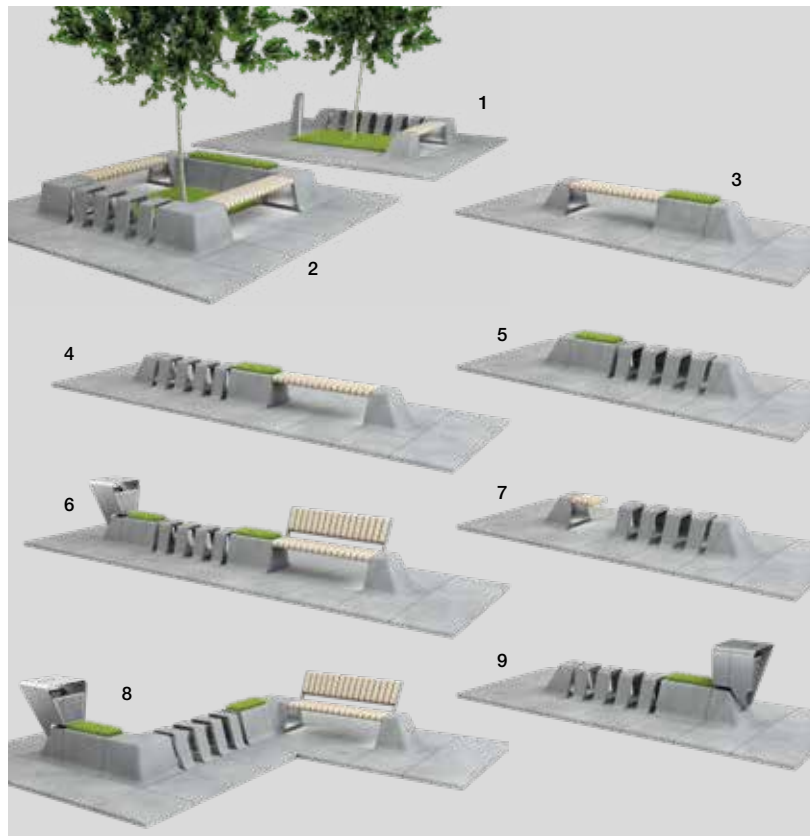

Výrobky rady G-ROW môžu byť tiež vsadené do inej dlažby o ľubovoľnom rozmere a hrúbke.

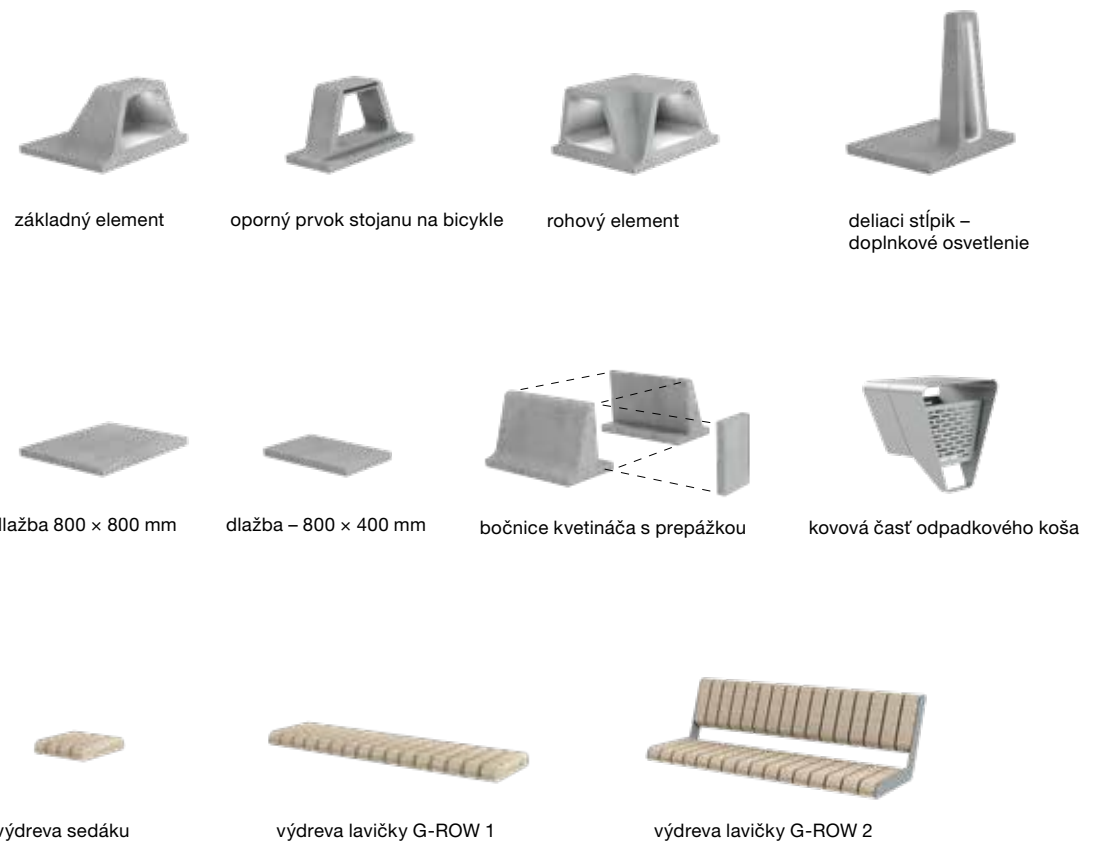

Príklady zostáv

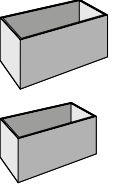
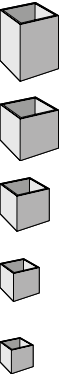

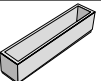
Elementy G-ROW

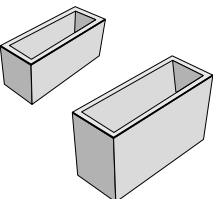
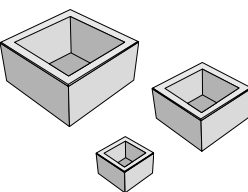

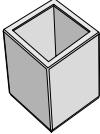

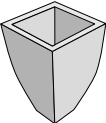

zobrazenie	obj. kód	názov produktu	rozmery (mm)			farba	povrch	výrobný závod	merná jedn.	1 paleta ks	1 kus kg	hmotnosť výrobkov na pal. (kg)	druh palety	cena Euro/ks bez DPH	cena Euro/ks s DPH	ST
			dĺžka	šírka	výška											
	34138435	LITE BLOCK 1	1000	500	500	šedá	hladký	Chváľkovice	ks	1	110,00	110	EUR/PB 120×80	275,06	330,07	C
	34138408					biela	hladký	Chváľkovice	ks	1	110,00	110	EUR/PB 120×80	275,06	330,07	C
	34138535	LITE BLOCK 2	700	400	400	šedá	hladký	Chváľkovice	ks	2	63,00	126	EUR/PB 120×80	158,17	189,80	C
	34138508					biela	hladký	Chváľkovice	ks	2	63,00	126	EUR/PB 120×80	158,17	189,80	C
	34138635	LITE CUBE 1	400	400	600	šedá	hladký	Chváľkovice	ks	2	60,00	120	EUR/PB 120×80	153,00	183,60	C
	34138608					biela	hladký	Chváľkovice	ks	2	60,00	120	EUR/PB 120×80	153,00	183,60	C
	34138735	LITE CUBE 2	500	500	500	šedá	hladký	Chváľkovice	ks	2	70,00	140	EUR/PB 120×80	173,64	208,37	C
	34138708					biela	hladký	Chváľkovice	ks	2	70,00	140	EUR/PB 120×80	173,64	208,37	C
	34138835	LITE CUBE 3	400	400	400	šedá	hladký	Chváľkovice	ks	2	43,00	86	EUR/PB 120×80	106,59	127,91	C
	34138808					biela	hladký	Chváľkovice	ks	2	43,00	86	EUR/PB 120×80	106,59	127,91	C
	34138935	LITE CUBE 4	300	300	300	šedá	hladký	Chváľkovice	ks	6	23,00	138	EUR/PB 120×80	57,88	69,46	C
	34138908					biela	hladký	Chváľkovice	ks	6	23,00	138	EUR/PB 120×80	57,88	69,46	C
	34139035	LITE CUBE 5	200	200	200	šedá	hladký	Chváľkovice	ks	15	9,00	135	EUR/PB 120×80	41,71	50,05	C
	34139008					biela	hladký	Chváľkovice	ks	15	9,00	135	EUR/PB 120×80	41,71	50,05	C
	34010700	LAURA 1	500	255	400	prírodná	tryskaný	Chváľkovice	ks	2	75,00	150	EUR/PB 120×80	49,02	58,82	C
	34011800	LAURA 2	520	255	700	prírodná	tryskaný	Chváľkovice	ks	2	160,00	320	EUR/PB 120×80	91,62	109,94	C
	34012000	LAURA 3	620	355	550	prírodná	tryskaný	Chváľkovice	ks	2	160,00	320	EUR/PB 120×80	91,62	109,94	C
	34010800	LADA	1500	300	300	prírodná	tryskaný	Chváľkovice	ks	2	160,00	320	EUR/PB 120×80	150,68	180,82	C
	34011100	MAXIMA	880	520	900	prírodná	tryskaný	Chváľkovice	ks	1	330,00	330	EUR/PB 120×80	148,37	178,04	C
	32011800	PILETA 1	800	300	350	prírodná	hladký	Chva/Luž	ks	3	95,00	285	EUR/PB 120×80	72,39	86,87	C
	32011900					prírodná	tryskaný	Chva/Luž	ks	3	95,00	285	EUR/PB 120×80	84,10	100,92	C
	32081808					biela	vymývaný	Lužec	ks	3	95,00	285	EUR/PB 120×80	117,54	141,05	C
	32081807					čierna	vymývaný	Lužec	ks	3	95,00	285	EUR/PB 120×80	117,54	141,05	C
	34031800	PILETA 2	1000	400	600	prírodná	hladký	Chva/Luž	ks	2	275,00	550	EUR/PB 120×80	156,04	187,25	C
	34031900					prírodná	tryskaný	Chva/Luž	ks	2	275,00	550	EUR/PB 120×80	186,73	224,08	C
	34012300	KARE 1	1200	1200	600	prírodná	hladký	Chváľkovice	ks	1	680,00	680	EUR/PB 120×80	254,21	305,05	C
	34012200					prírodná	tryskaný	Chváľkovice	ks	1	680,00	680	EUR/PB 120×80	293,19	351,83	C
	34012500	KARE 2	900	900	500	prírodná	hladký	Chváľkovice	ks	1	400,00	400	EUR/PB 120×80	168,44	202,13	C
	34012400					prírodná	tryskaný	Chváľkovice	ks	1	400,00	400	EUR/PB 120×80	193,50	232,20	C
	34012700	KARE 3	600	600	400	prírodná	hladký	Chváľkovice	ks	2	180,00	360	EUR/PB 120×80	81,35	97,62	C
	34012600					prírodná	tryskaný	Chváľkovice	ks	2	180,00	360	EUR/PB 120×80	96,98	116,38	C

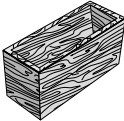
zobrazenie	obj. kód	názov produktu	rozmery (mm)			farba	povrch	výrobný závod	merná jedn.	1 paleta ks	1 kus kg	hmotnosť výrobkov na pal. (kg)	druh palety	cena Euro/ks bez DPH	cena Euro/ks s DPH	ST
			dĺžka	šírka	výška											
	34013300	CUBE	700	700	900	prírodná	hladký	Chváľkovice	ks	1	624,00	624	EUR/PB 120×80	293,03	351,64	C
	34033300					prírodná	tryskaný	Chváľkovice	ks	1	624,00	624	EUR/PB 120×80	329,87	395,84	C
	34083508	VELUTO 1	350(200)	350(200)	400	biela	vymývaný	Lužec	ks	6	47,00	282	EUR/PB 120×80	86,89	104,27	C
	34083507					čierna	vymývaný	Lužec	ks	6	47,00	282	EUR/PB 120×80	88,03	105,64	C
	34083599					mix	vymývaný	Lužec	ks	6	47,00	282	EUR/PB 120×80	76,05	91,26	C
	34083800					prírodná	tryskaný	Lužec	ks	6	47,00	282	EUR/PB 120×80	76,05	91,26	C
	34083608	VELUTO 2	400(250)	400(250)	600	biela	vymývaný	Lužec	ks	4	80,00	320	EUR/PB 120×80	109,04	130,85	C
	34083607					čierna	vymývaný	Lužec	ks	4	80,00	320	EUR/PB 120×80	110,17	132,20	C
	34083699					mix	vymývaný	Lužec	ks	4	80,00	320	EUR/PB 120×80	90,83	109,00	C
	34083700					prírodná	tryskaný	Lužec	ks	4	80,00	320	EUR/PB 120×80	90,83	109,00	C

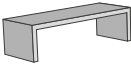
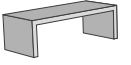
NATURAL KVETINÁČE

zobrazenie	obj. kód	názov produktu	rozmery (mm)			farba	povrch	výrobný závod	merná jedn.	1 paleta ks	1 kus kg	hmotnosť výrobkov na pal. (kg)	druh palety	cena Euro/ks bez DPH	cena Euro/ks s DPH	ST
			dĺžka	šírka	výška											
	34093803	Kvetináč BARK 1	450	450	600	hnedá	reliéfny	Chva/Luž	ks	2	159,00	318	EUR/PB 120×80	113,37	136,04	C
	34093868					běžová/hnedá	reliéfny	Chváľkovice	ks	2	159,00	318	EUR/PB 120×80	135,50	162,60	C
	34093875					hnedá/čierna	reliéfny	Chváľkovice	ks	2	159,00	318	EUR/PB 120×80	135,50	162,60	C
	34093903	Kvetináč BARK 2	900	450	450	hnedá	reliéfny	Chva/Luž	ks	1	204,00	204	EUR/PB 120×80	150,66	180,79	C
	34093968					běžová/hnedá	reliéfny	Chváľkovice	ks	1	204,00	204	EUR/PB 120×80	180,62	216,74	C
	34093975					hnedá/čierna	reliéfny	Chváľkovice	ks	1	204,00	204	EUR/PB 120×80	180,62	216,74	C

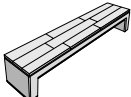
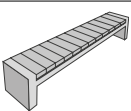
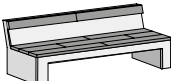
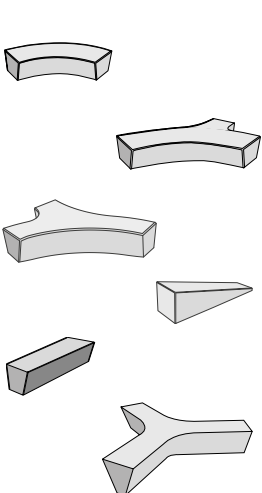
zobrazenie	obj. kód	pozn.	název produktu	rozmery (mm)			farba	povrch	výrobný závod	merná jedn.	1 paleta ks	1 kus kg	hmotnosť výrobkov na pal. (kg)	druh palety	cena Euro/ks bez DPH	cena Euro/ks s DPH	ST
				dĺžka	šírka	výška											
	34023535		LITE LA 1	1800	450	450	šedá	hladký	Chváľkovice	ks	x	143,00	x	x	290,54	348,65	C
	34023508						biela	hladký	Chváľkovice	ks	x	143,00	x	x	290,54	348,65	C
	34023635		LITE LA 2	1500	450	450	šedá	hladký	Chváľkovice	ks	x	125,00	x	x	257,01	308,41	C
	34023608						biela	hladký	Chváľkovice	ks	x	125,00	x	x	257,01	308,41	C
	34139208	N	LITE BOX 1	450	450	450	biela	hladký	Chváľkovice	ks	4	44,00	176	M 120x90	118,44	142,13	C
	34024300	N	MARKO MODERN bez operadla	1800	600	400	prírodná	hladký	Chváľkovice	ks	x	78,00	x	x	399,18	479,02	C
	34024400	N	MARKO MODERN s operadlom	1800	740	800	prírodná	hladký	Chváľkovice	ks	x	116,00	x	x	619,59	743,51	C
	34020800		LAGUNA 1	2000	400	450	prírodná	hladký	Chváľkovice	ks	x	290,00	x	x	407,91	489,49	C
	34020700						prírodná	tryskaný	Chváľkovice	ks	x	290,00	x	x	453,65	544,38	C
	34134900		LAGUNA 2 (priechna výdrev)	2000	400	400	prírodná	hladký	Chváľkovice	ks	x	307,00	x	x	505,16	606,19	C
	34034900						prírodná	tryskaný	Chváľkovice	ks	x	307,00	x	x	539,05	646,86	C
	34133900		LAGUNA s operadlom	2000	500	800	prírodná	hladký	Chváľkovice	ks	x	570,00	x	x	540,65	648,78	C
	34021800		Betónový sedák 1	2000	400	400	biela	hladký	Chva/Luž	ks	1	500,00	500	EUR/PB 120x80	333,53	400,24	C
	34021808						prírodná	hladký	Chva/Luž	ks	1	500,00	500	EUR/PB 120x80	333,53	400,24	C
	34021900		Betónový sedák 2	2530	400	400	biela	hladký	Chva/Luž	ks	1	800,00	800	atyp 200x120	444,34	533,21	C
	34021908						prírodná	hladký	Chva/Luž	ks	1	800,00	800	atyp 200x120	444,34	533,21	C
	34023108		Betónový sedák 4	2530	400	400	biela	hladký	Chva/Luž	ks	1	800,00	800	atyp 200x120	444,34	533,21	C
	34023100						prírodná	hladký	Chva/Luž	ks	1	800,00	800	atyp 200x120	444,34	533,21	C
	34023208		Betónový sedák 5	1500	400(300)	400	biela	hladký	Chváľkovice	ks	1	270,00	270	EUR/PB 120x80	171,26	205,51	C
	34023200						prírodná	hladký	Chváľkovice	ks	1	270,00	270	EUR/PB 120x80	171,26	205,51	C
	34023908		Betónový sedák 6	1500	400(300)	400	biela	hladký	Chváľkovice	ks	1	483,00	483	EUR/PB 120x80	334,34	401,21	C
	34023900						prírodná	hladký	Chváľkovice	ks	1	483,00	483	EUR/PB 120x80	334,34	401,21	C
	34023308		Betónový sedák Y	2132	1845	400	biela	hladký	Chváľkovice	ks	1	945,00	945	atyp 200x120	569,09	682,91	C
	34023300						prírodná	hladký	Chváľkovice	ks	1	945,00	945	atyp 200x120	569,09	682,91	C

zobrazenie	obj. kód	pozn.	název produktu	rozmery (mm)			farba	povrch	výrobný závod	merná jedn.	1 paleta ks	1 kus kg	hmotnosť výrobkov na pal. (kg)	druh palety	cena Euro/ks bez DPH	cena Euro/ks s DPH	ST
				dĺžka	šírka	výška											
	34022100		LEDGE 1	3000	700	400	biela	hladký	Chva/Luž	ks	1	972,00	972	EUR/PB 120x80	564,68	677,62	C
	34022108						prírodná	hladký	Chva/Luž	ks	1	972,00	972	EUR/PB 120x80	564,68	677,62	C
	34022200		LEDGE 2	2000	500	400	biela	hladký	Chva/Luž	ks	1	508,00	508	EUR/PB 120x80	318,17	381,80	C
	34022208						prírodná	hladký	Chva/Luž	ks	1	508,00	508	EUR/PB 120x80	318,17	381,80	C
	34022300		LEDGE 3	1400	500	400	biela	hladký	Chva/Luž	ks	1	363,00	363	EUR/PB 120x80	253,02	303,62	C
	34022308						prírodná	hladký	Chva/Luž	ks	1	363,00	363	EUR/PB 120x80	253,02	303,62	C
	34022400		LEDGE 4	2000	1500	400	biela	hladký	Chva/Luž	ks	1	1821,00	1821	atyp 200x120	715,36	858,43	C
	34022408						prírodná	hladký	Chva/Luž	ks	1	1821,00	1821	atyp 200x120	715,36	858,43	C
	34022500		LEDGE 5	2000	500	250	biela	hladký	Chváľkovice	ks	1	567,00	567	EUR/PB 120x80	342,72	411,26	C
	34022508						prírodná	hladký	Chváľkovice	ks	1	567,00	567	EUR/PB 120x80	342,72	411,26	C
	34022908		LEDGE 6	2500	500	400	biela	hladký	Chva/Luž	ks	1	601,00	601	EUR/PB 120x80	699,98	839,98	C
	34022900						prírodná	hladký	Chva/Luž	ks	1	601,00	601	EUR/PB 120x80	699,98	839,98	C
34023008		LEDGE 7	2000	400	400	biela	hladký	Chva/Luž	ks	1	441,00	441	EUR/PB 120x80	673,45	808,14	C	
34023000						prírodná	hladký	Chva/Luž	ks	1	441,00	441	EUR/PB 120x80	673,45	808,14	C	
34023808						biela	hladký	Chváľkovice	ks	1	325,00	325	EUR/PB 120x80	275,83	331,00	C	
34023800		LEDGE 8	1553	500	400	prírodná	hladký	Chváľkovice	ks	1	325,00	325	EUR/PB 120x80	275,83	331,00	C	
	34024508	N	LEDGE WAVE 1	2500	500	400	biela	hladký	Chváľkovice	ks	1	891,00	891	EUR/PB 120x80	740,95	889,14	C
	34024608	N	LEDGE WAVE 2	1100	500	400	biela	hladký	Chváľkovice	ks	1	374,00	374	EUR/PB 120x80	312,11	374,53	C
	34024208		BOUNTY	2000	600	450	biela	hladký	Chváľkovice	ks	1	866,00	866	EUR/PB 120x80	754,08	904,90	C
	34022700		LA 1	2000	400	400	biela	hladký	Chváľkovice	ks	x	290,00	x	x	219,87	263,84	C
	34022708						prírodná	hladký	Chváľkovice	ks	x	290,00	x	x	219,87	263,84	C
	34134008		LA s operadlem	2000	500	800	biela	hladký	Chváľkovice	ks	x	550,00	x	x	346,03	415,24	C
	34134000						prírodná	hladký	Chváľkovice	ks	x	550,00	x	x	346,03	415,24	C
	34023408		LA Garden	1500	400	400	biela	hladký	Chváľkovice	ks	x	160,00	x	x	137,30	164,76	C
	34023400						prírodná	hladký	Chváľkovice	ks	x	160,00	x	x	137,30	164,76	C
	34013000		Piknikový stôl	2000	1660	800	prírodná	tryskaný	Chváľkovice	ks	x	300,00	x	2 ks EUR/PB 120x80	958,87	1 150,64	C
	34135100		Stôl LAGUNA	2000	800	800	prírodná	hladký	Chváľkovice	ks	x	305,00	x	x	515,06	618,07	C
	34035100						prírodná	tryskaný	Chváľkovice	ks	x	305,00	x	x	553,76	664,51	C
	34135308		Stôl LA	2000	800	800	biela	hladký	Chváľkovice	ks	x	833,00	x	x	448,07	537,68	C
	34135300						prírodná	hladký	Chváľkovice	ks	x	833,00	x	x	448,07	537,68	C
	34139133		Pingpongový stôl*	2750	1530	760	zelená/prírodná	hladký	Chváľkovice	ks	x	886,00	x	* 2 ks EUR/PB 120x80 2 ks atyp 200x120	1 583,27	1 899,92	C

* Výrobok je dodávaný na 2 ks EUR/PB 120x80 a 2 ks atyp 200x120. Súčasťou dodania je sieťka z nerez ocele.

Všetky sedáky lavičiek sú vyrábané z jaseňového dreva v troch farebných variantoch (lazura mahagon, teak a palisander) – viď vzorkovníky str. 52

Chva = Chváľkovice Luž = Lužec

STOJANY NA BICYKLE

Ochranný systém Protect System IN

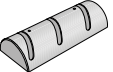
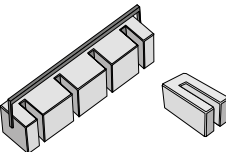
zobrazenie	obj. kód	názov produktu	rozmery (mm)			farba	povrch	výrobný závod	merná jedn.	1 paleta ks	1 kus kg	hmotnosť výrobkov na pal. (kg)	druh palety	cena Euro/ks bez DPH	cena Euro/ks s DPH	ST
			dĺžka	šírka	výška											
	34050100	Stojan na bicykel SK 1-1	790	260	220	prírodná	hladký	Chva/Luž	ks	4	65,00	260	EUR/PB 120×80	31,42	37,70	C
	34050200					prírodná	tryskaný	Chva/Luž	ks	4	65,00	260	EUR/PB 120×80	37,40	44,88	C
	34050300	Stojan na bicykel SK 2-3	950	500	250	prírodná	hladký	Chváľkovice	ks	1	195,00	195	EUR/PB 120×80	101,91	122,29	C
	34050400					prírodná	tryskaný	Chváľkovice	ks	1	195,00	195	EUR/PB 120×80	110,88	133,06	C
	34050500	Stojan na bicykel BLOCK	1600	480	400	prírodná	hladký	Chva/Luž	ks	1	670,00	670	EUR/PB 120×80	327,59	393,11	C
	34080100	Stojan na bicykel BLOCK MINI	250	500	250	prírodná	hladký	Chva/Luž	ks	6	61,00	366	EUR/PB 120×80	25,58	30,70	C
	34080300					prírodná	tryskaný	Chva/Luž	ks	6	61,00	366	EUR/PB 120×80	29,65	35,58	C

Chva = Chváľkovice Luž = Lužec





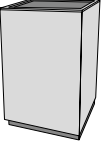
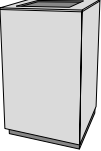
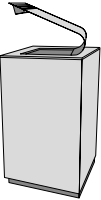

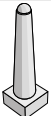
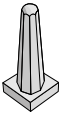

ODPADKOVÉ KOŠE

Ochranný systém Protect System IN

zobrazenie	obj. kód	názov produktu	rozmery (mm)			farba	povrch	výrobný závod	merná jedn.	1 paleta ks	1 kus kg	hmotnosť výrobkov na pal. (kg)	druh palety	cena Euro/ks bez DPH	cena Euro/ks s DPH	ST
			dĺžka	šírka	výška											
 vrátane vnútra z pozinkovaného plechu	34138108	TAMPA	560	560	800	biela	hladký	Chváľkovice	ks	1	315,00	315	EUR/PB 120×80	316,15	379,38	C
	34138107					čierna	hladký	Chváľkovice	ks	1	315,00	315	EUR/PB 120×80	316,15	379,38	C
 vrátane vnútra z pozinkovaného plechu	34138208	TAMPA (s rámčekom)	560	560	810	biela	hladký	Chváľkovice	ks	1	320,00	320	EUR/PB 120×80	484,04	580,85	C
	34138207					čierna	hladký	Chváľkovice	ks	1	320,00	320	EUR/PB 120×80	484,04	580,85	C
 vrátane vnútra z pozinkovaného plechu	34138308	TAMPA (s oklepávkom)	560	560	1060	biela	hladký	Chváľkovice	ks	1	330,00	330	EUR/PB 120×80	547,46	656,95	C
	34138307					čierna	hladký	Chváľkovice	ks	1	330,00	330	EUR/PB 120×80	547,46	656,95	C

DELIACE PRVKY

Ochranný systém Protect System IN

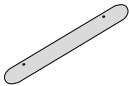
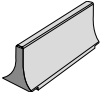
zobrazenie	obj. kód	pozn.	názov produktu	rozmery (mm)			farba	povrch	výrobný závod	merná jedn.	1 paleta ks	1 kus kg	hmotnosť výrobkov na pal. (kg)	druh palety	cena Euro/ks bez DPH	cena Euro/ks s DPH	ST
				dĺžka	šírka	výška											
	34030100		ALFA – betónový stĺpik	415/300/210	415/300/210	195/1000	prírodná	hladký	Chva/Luž	ks	2	164,00	328	EUR/PB 120×80	83,36	100,03	C
	34030200						prírodná	tryskaný	Chva/Luž	ks	2	164,00	328	EUR/PB 120×80	92,66	111,19	C
	34030500		GAMA – betónový stĺpik	500/350/230	500/350/230	140/940	prírodná	hladký	Chva/Luž	ks	2	183,00	366	EUR/PB 120×80	83,36	100,03	C
	34030600						prírodná	tryskaný	Chva/Luž	ks	2	183,00	366	EUR/PB 120×80	92,66	111,19	C
	34030300		DELTA – betónový stĺpik	460/350/270	460/350/270	195/740	prírodná	hladký	Chva/Luž	ks	2	185,00	370	EUR/PB 120×80	83,36	100,03	C
	34030400						prírodná	tryskaný	Chva/Luž	ks	2	185,00	370	EUR/PB 120×80	92,66	111,19	C
	34030700		OMEGA – betónový stĺpik	400/220/200	400/220/200	80/190	prírodná	hladký	Chváľkovice	ks	6	38,00	228	EUR/PB 120×80	20,40	24,48	C
	34030800						prírodná	tryskaný	Chváľkovice	ks	6	38,00	228	EUR/PB 120×80	23,98	28,78	C
	34030900		RUBI 1	400	400	400	prírodná	hladký	Chváľkovice	ks	6	145,00	870	EUR/PB 120×80	64,43	77,32	C
	34030901						prírodná	tryskaný	Chváľkovice	ks	6	145,00	870	EUR/PB 120×80	83,89	100,67	C
	34031100		RUBI 2	800	800	300	prírodná	hladký	Chváľkovice	ks	1	430,00	430	EUR/PB 120×80	138,84	166,61	C
	34031400		CIRCLE	400	300	400	prírodná	hladký	Chváľkovice	ks	6	65,00	390	EUR/PB 120×80	79,51	95,41	C
	34134400		Parkovacia zábrana	1600	200	130	prírodná	hladký	Chva/Luž	ks	9	81,00	729	EUR/PB 120×80	25,12	30,14	C
	34031300		Parkovacia zábrana OB	1600	200	130	prírodná	hladký	Chváľkovice	ks	9	80,00	720	EUR/PB 120×90	27,47	32,96	C
	34031200		Bariéra MINI	1200	365	400	prírodná	hladký	Chváľkovice	ks	2	163,00	326	M 120×90	127,39	152,87	C

Chva = Chváľkovice Luž = Lužec

NATURAL DELIACE PRVKY

Impregnácia Protect System TOP

zobrazenie	obj. kód	názov produktu	rozmery (mm)			farba	povrch	výrobný závod	merná jedn.	1 paleta ks	1 kus kg	hmotnosť výrobkov na pal. (kg)	druh palety	cena Euro/ks bez DPH	cena Euro/ks s DPH	ST
			dĺžka	šírka	výška											
	34134603	Kocka BARK	400	400	400	hnedá	reliéfny	Chváľkovice	ks	6	155,00	930	EUR/PB 120×80	105,81	126,97	C
	34134668					běžová/hnedá	reliéfny	Chváľkovice	ks	6	155,00	930	EUR/PB 120×80	112,08	134,50	C
	34134675					hnedá/čierna	reliéfny	Chváľkovice	ks	6	155,00	930	EUR/PB 120×80	112,08	134,50	C

VLASTNOSTI A POUŽITIE

- Dlhodobá životnosť, odolnosť voči poveternostným vplyvom. Ekologická nezávadnosť.
- Rozoberateľnosť a možnosť opakovaného použitia alebo výmeny kusov.
- Bazénové lemy, vyvýšené záhony, kompostér a bet. poklop reliéfny, farba hnedá sú opatrené impregnáciou Protect System TOP, betónový poklop reliéfny, farba prírodná je opatrený ochranným systémom Protect System IN proti znečisteniu a prenikaniu vody. Bližšie info viď str. 78.

MOŽNOSŤ DODANIA

- Farebnosti mimo cenník je možné vyrobiť na zákazku na základe individuálnej dohody s obchodnými manažérmi (viď Kontakt str. 89).
- Výrobky tejto kategórie nie sú štandardne skladom, ale sú vyrábané na zákazku.

OSTATNÉ

- Ukážky a vzorkovníky farieb a povrchov v cenníku, reprodukované ofsetovou tlačou, majú len orientačný charakter a nemusia vierohodne zobrazovať skutočný vzhľad výrobkov.

BAZÉNOVÝ LEM BALI / povrch reliéfny



prírodná

BAZÉNOVÝ LEM SLATE / povrch reliéfny



slonovinová šedá

BETÓNOVÝ POKLOP / povrch hladký



prírodná

BAZÉNOVÝ LEM BARK / povrch reliéfny



hnedá béžová/hnedá hnedá/čierna

VYVÝŠENÝ ZÁHON BARK 1, 2 / povrch reliéfny



hnedá

BETÓNOVÝ POKLOP / povrch reliéfny



prírodná hnedá

BAZÉNOVÝ LEM BORNEO / povrch reliéfny

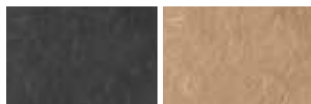

čierna karamelová

VYVÝŠENÝ ZÁHON VARIO / jemný reliéf



hnedá/čierna

BETÓNOVÁ SKRUŽ / povrch hladký



prírodná

BAZÉNOVÝ LEM OAK / povrch reliéfny



béžová/sv. hnedá tmavo hnedá

VYVÝŠENÝ ZÁHON VARIO / hrubý reliéf



tmavo hnedá

PUENTE / povrch hladký



prírodná

BAZÉNOVÝ LEM VERTO / povrch reliéfny



slonovinová šedá

KOMPOSTÉR / povrch reliéfny



hnedá

BAZÉNOVÉ LEMY

Impregnácia Protect System TOP

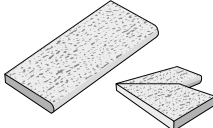
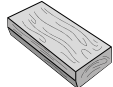
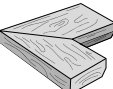
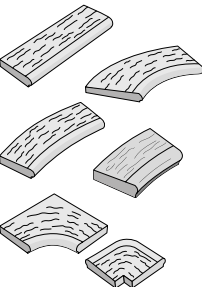
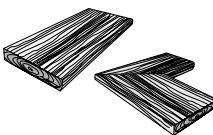
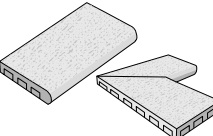
zobrazenie	obj. kód	pozn.	názov produktu	rozmery (mm)				farba	povrch	výrobný závod	merná jedn.	1 paleta ks	1 kus kg	hmotnosť výrobkov na pa. (kg)	druh palety	cena Euro/ks bez DPH	cena Euro/ks s DPH	ST	
				dĺžka	šírka	výška	polomer												
	13750900		BALI – priebežný	998	355	55		prírodná	reliéfny	Bystrovany	ks	12	43	516	EUR/PB 120×80	31,47	37,76	C	
	13760900		BALI – vnútorný roh	498/355	498/355	55		prírodná	reliéfny	Bystrovany	ks	12	27,50	330	EUR/PB 120×80	23,03	27,64	C	
	13680903		BARK – priebežný	595	250	50		hnedá	reliéfny	Lužec	ks	20	16,60	332	EUR/PB 120×80	13,42	16,10	C	
	13680968						béžová/hnedá	reliéfny	Chválkovice	ks	20	16,60	332	EUR/PB 120×80	16,57	19,88	C		
	13680975						hnedá/čierna	reliéfny	Chválkovice	ks	20	16,60	332	EUR/PB 120×80	16,57	19,88	C		
	13690903		BARK – vnútorný roh	595/250	595/250	50		hnedá	reliéfny	Lužec	ks	10	26,50	265	EUR/PB 120×80	20,55	24,66	C	
	13690968						béžová/hnedá	reliéfny	Chválkovice	ks	10	26,50	265	EUR/PB 120×80	25,51	30,61	C		
	13690975						hnedá/čierna	reliéfny	Chválkovice	ks	10	26,50	265	EUR/PB 120×80	25,51	30,61	C		
	13090138		BORNEO – priebežný	595	220	55/47		čierna	reliéfny	Chva/Luž	ks	50	14,00	700	EUR/PB 120×80	9,75	11,70	C	
	13090917						karamelová	reliéfny	Chva/Luž	ks	50	14,00	700	EUR/PB 120×80	9,75	11,70	C		
	13095207		BORNEO – oblúk R 0,5	550/379	220	55/47	500		čierna	reliéfny	Chva/Luž	ks	40	11,00	440	EUR/PB 120×80	9,80	11,76	C
	13095217							karamelová	reliéfny	Chva/Luž	ks	40	11,00	440	EUR/PB 120×80	9,80	11,76	C	
	13090238		BORNEO – oblúk R 1,45	570/495	220	55/47	1450		čierna	reliéfny	Chva/Luž	ks	50	12,50	625	EUR/PB 120×80	9,75	11,70	C
	13091017							karamelová	reliéfny	Chva/Luž	ks	50	12,50	625	EUR/PB 120×80	9,75	11,70	C	
	13095507		BORNEO – oblúk R 1,45 POL	285/246	220	55/47	1450		čierna	reliéfny	Chva/Luž	ks	100	6,70	670	EUR/PB 120×80	5,87	7,04	C
	13095517							karamelová	reliéfny	Chva/Luž	ks	100	6,70	670	EUR/PB 120×80	5,87	7,04	C	
	13090338		BORNEO – vnútorný roh	365/220	365/220	55/47		čierna	reliéfny	Chva/Luž	ks	40	13,50	540	EUR/PB 120×80	10,57	12,68	C	
	13091117						karamelová	reliéfny	Chva/Luž	ks	40	13,50	540	EUR/PB 120×80	10,57	12,68	C		
	13090438		BORNEO – vonkajší roh	265/220	265/220	55/47		čierna	reliéfny	Chva/Luž	ks	40	9,00	360	EUR/PB 120×80	8,45	10,14	C	
	13091217						karamelová	reliéfny	Chva/Luž	ks	40	9,00	360	EUR/PB 120×80	8,45	10,14	C		
	13910985	N	OAK – priebežný	595	315	50		béžová/svetlo hnedá	reliéfny	Chválkovice	ks	20	20,60	412	EUR/PB 120×80	26,13	31,36	C	
	13910909	N					tmavo hnedá	reliéfny	Bystrovany	ks	20	20,60	412	EUR/PB 120×80	26,13	31,36	C		
	13920985	N	OAK – vnútorný roh	595	595	50		béžová/svetlo hnedá	reliéfny	Chválkovice	ks	10	30,10	301	EUR/PB 120×80	38,88	46,66	C	
	13920909	N					tmavo hnedá	reliéfny	Bystrovany	ks	10	30,10	301	EUR/PB 120×80	38,88	46,66	C		
	13800979		SLATE – priebežný	600	326	55		slonovinová	reliéfny	Bystrovany	ks	20	23	460	EUR/PB 120×80	13,23	15,88	C	
	13800935						šedá	reliéfny	Bystrovany	ks	20	23	460	EUR/PB 120×80	13,23	15,88	C		
	13810979		SLATE – vnútorný roh	600/326	600/326	55		slonovinová	reliéfny	Bystrovany	ks	10	33	330	EUR/PB 120×80	20,74	24,89	C	
	13810935						šedá	reliéfny	Bystrovany	ks	10	33	330	EUR/PB 120×80	20,74	24,89	C		

Chva = Chválkovice Luž = Lužec

zobrazenie	obj. kód	pozn.	názov produktu	rozmery (mm)				farba	povrch	výrobný závod	merná jedn.	1 paleta ks	1 kus kg	hmotnosť výrobkov na pal. (kg)	druh palety	cena Euro/ks bez DPH	cena Euro/ks s DPH	ST
				dĺžka	šírka	výška	polomer											
<p>zostava – pravý a ľavý kus</p>	13630979		VERTO – priebežný	600	310	45	slonovinová	reliéfny	Bystrovany	ks	20	18,00	360	EUR/PB 120×80	12,72	15,26	C	
	13630935						šedá	reliéfny	Bystrovany	ks	20	18,00	360	EUR/PB 120×80	12,72	15,26	C	
	13640979		VERTO – vnútorný roh	600/310	600/310	45	slonovinová	reliéfny	Bystrovany	ks	10	28,00	280	EUR/PB 120×80	19,92	23,90	C	
	13640935						šedá	reliéfny	Bystrovany	ks	10	28,00	280	EUR/PB 120×80	19,92	23,90	C	
	13650979		VERTO – vonkajší roh	600/310	600/310	45	slonovinová	reliéfny	Bystrovany	ks	10	27,00	270	EUR/PB 120×80	19,92	23,90	C	
	13650935						šedá	reliéfny	Bystrovany	ks	10	27,00	270	EUR/PB 120×80	19,92	23,90	C	
	13970979	N	VERTO – vnútorný roh R 90-160	600	600	45	slonovinová	reliéfny	Bystrovany	ks	10	28,00	280	EUR/PB 120×80	19,92	23,90	C	
	13970935	N					šedá	reliéfny	Bystrovany	ks	10	28,00	280	EUR/PB 120×80	19,92	23,90	C	
	13890979		VERTO – roh R 0,49 POL	800	800	45	slonovinová	reliéfny	Bystrovany	ks	5	44	220	M 120×90	41,90	50,28	C	
	13890935						šedá	reliéfny	Bystrovany	ks	5	44	220	M 120×90	41,90	50,28	C	
	13720979		VERTO – oblúk R 1,45	691/569	310	45	1450	slonovinová	reliéfny	Bystrovany	ks	10	19,00	190	EUR/PB 120×80	14,48	17,38	C
	13720935							šedá	reliéfny	Bystrovany	ks	10	19,00	190	EUR/PB 120×80	14,48	17,38	C
	13730979		VERTO – priebežný obojstranný	600	318	45	slonovinová	reliéfny	Bystrovany	ks	20	18,00	360	EUR/PB 120×80	13,82	16,58	C	
	13730935						šedá	reliéfny	Bystrovany	ks	20	18,00	360	EUR/PB 120×80	13,82	16,58	C	



VYVÝŠENÉ ZÁHONY

Impregnace Protect System TOP

zobrazenie	obj. kód	pozn.	názov produktu	rozmery (mm)			farba	povrch	výrobný závod	merná jedn.	1 paleta ks	1 kus kg	hmotnosť výrobkov na pal. (kg)	druh palety	cena Euro/ks bez DPH	cena Euro/ks s DPH	ST
				dĺžka	šírka	výška											
<p>zostava 2+4 ks</p>	34094303	N	BARK 1 – vyvýšený záhon	1000	750	450	hnedá	reliéfny	Bystrovany	ks	1	152,00	152	EUR/PB 120×80	120,31	144,37	C
	<p>zostava 2+2+4+4 ks</p>	34094503	N	BARK 2 – vyvýšený záhon	1800	900	450	hnedá	reliéfny	Chválkovice	ks	1	370,00	370	EUR/PB 120×80	283,55	340,26
<p>zostava 16 ks</p>	34094675	N	VARIO – vyvýšený záhon – zostava	1200	1200	640	hnedá/čierna	jemný reliéf	Chválkovice	ks	1	432	432	EUR/PB 120×80	344,09	412,91	C
	34094609	N	VARIO – vyvýšený záhon – zostava	1200	1200	640	tmavo hnedá	hrubý reliéf	Chválkovice	ks	1	432	432	EUR/PB 120×80	344,09	412,91	C
	34094775	N	VARIO – vyvýšený záhon – základný prvok	1200	65	160	hnedá/čierna	jemný reliéf	Chválkovice	ks	16	27,00	432	EUR/PB 120×80	23,09	27,71	C
	34094709	N	VARIO – vyvýšený záhon – základný prvok	1200	65	160	tmavo hnedá	hrubý reliéf	Chválkovice	ks	16	27,00	432	EUR/PB 120×80	23,09	27,71	C

KOMPOSTÉR

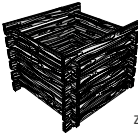
Impregnácia Protect System TOP

zobrazenie	obj. kód	názov produktu	rozmery (mm)			farba	povrch	výrobný závod	merná jedn.	1 paleta ks	1 kus kg	hmotnosť výrobkov na pal. (kg)	druh palety	cena Euro/ks bez DPH	cena Euro/ks s DPH	ST
			dĺžka	šírka	výška											
 zostava – 20+2 ks	34094003	Kompostér – zostava	1200	1200	890	hnedá	reliefný	Lužec	ks	1	286,00	286	EUR/PB 120×80	158,23	189,88	C
	34094103	Kompostér – základný prvok	1200	40	120	hnedá	reliefný	Lužec	ks	×	13,20	×	EUR/PB 120×80	7,43	8,92	C
	34094203	Kompostér – ukončujúci prvok	1200	40	95	hnedá	reliefný	Lužec	ks	×	11,09	×	EUR/PB 120×80	7,43	8,92	C

ZÁHRADNÝ MOSTÍK

Ochranný systém Protect System IN

zobrazenie	obj. kód	názov produktu	rozmery (mm)			farba	povrch	výrobný závod	merná jedn.	1 paleta ks	1 kus kg	hmotnosť výrobkov na pal. (kg)	druh palety	cena Euro/ks bez DPH	cena Euro/ks s DPH	ST
			dĺžka	šírka	výška											
	34024000	PUENTE 2 – záhradný mostík	2000	600	80	prírodná	hladký	Chválkovice	ks	1	247	247	atyp 200×120	228,82	274,58	C

DIELCE PRE STUDNE

Ochranný systém Protect System IN

zobrazenie	obj. kód	názov produktu	označenie	výška	priemer D1/D2 (mm)	farba	povrch	výrobný závod	merná jedn.	1 kus kg	hmotnosť výrobkov na pal. (kg)	druh palety	cena Euro/ks bez DPH	cena Euro/ks s DPH	ST
	36010900	TBX 2-100/50	500	1200/1000	prírodná	hladký	Slavič	ks	400,00	×	×	68,21	81,85	C	
	36011000	TBX 2-100/25	250	1200/1000	prírodná	hladký	Slavič	ks	200,00	×	×	47,05	56,46	C	
	36011100	TBX 2-80/100	1000	960/800	prírodná	hladký	Slavič	ks	540,00	×	×	93,16	111,79	C	
	36011200	TBX 2-80/50	500	960/800	prírodná	hladký	Slavič	ks	270,00	×	×	51,99	62,39	C	
	36011300	TBX 2-80/25	250	960/800	prírodná	hladký	Slavič	ks	130,00	×	×	34,45	41,34	C	

Stúpadlá je možné dodať na zákazku iba do skruží TBX 2-100. Skruže je možné vybaviť dvoma manipulačnými okami – individuálna kalkulácia.

Impregnácia Protect System TOP / Ochranný systém Protect System IN

zobrazenie	obj. kód	pozn.	názov produktu	označenie	výška	priemer (mm)	farba	povrch	výrobný závod	merná jedn.	1 paleta ks	1 kus kg	hmotnosť výrobkov na pal. (kg)	druh palety	cena Euro/ks bez DPH	cena Euro/ks s DPH	ST
	36041300		TBH 6-80	80	1070	prírodná	hladký	Chva/Slu/Luž	ks	3	178,00	534	EUR/PB 120×80	47,56	57,07	C	
	36030900	IN	TBH 6-100/R	90	1300	prírodná	reliefný	Chválkovice	ks	3	306,00	918	EUR/PB 120×80	122,16	146,59	C	
	36030903	TOP	TBH 6-100/R	90	1300	hnedá	reliefný	Chválkovice	ks	3	306,00	918	EUR/PB 120×80	136,47	163,76	C	

* Betónový poklop v hladkom prevedení je možné vyrobiť i s otvorom (na základe individuálnej kalkulácie).

Chva=Chválkovice Slu=Slavič Luž=Lužec

VLASTNOSTI A POUŽITIE

- Dlhodobá životnosť, odolnosť voči poveternostným vplyvom
- Ekologická nezávadnosť
- Rozoberateľnosť a možnosť opakovaného použitia alebo výmeny kusov
- Vibrolisované schodiskové stupne priame SPV 50, 60, 100 a 120 nie je možné kombinovať s ostatnými schodiskovými stupňami.
- NATURAL SCHODISKÁ sú ošetrené impregnáciou Protect System TOP, schody DUO STONE sú opatrené ochranným systémom Protect System IN proti znečisteniu a prenikaniu vody. Bližšie info viď str. 78.

MOŽNOSŤ DODANIA

- Farebnosti mimo cenník je možné vyrobiť na zákazku na základe individuálnej dohody s obchodnými manažérmi (viď Kontakty str. 89).
- Kompletný sortiment záhradných stupňov a montovaného schodiska nie je štandardne skladom, ale je vyrábaný na zákazku.

OSTATNÉ

- Ukážky a vzorkovníky farieb a povrchov v cenníku, reprodukované ofsetovou tlačou, majú len orientačný charakter a nemusia vierohodne zobrazovať skutočný vzhľad výrobkov.

PODESTOVÉ PRVKY / povrch hladký



prírodná

PODESTOVÉ PRVKY / povrch tryskaný



prírodná

SCHODISKOVÉ STUPNE, MONTOVANÉ SCHODISKÁ / povrch hladký



prírodná

SCHODISKOVÉ STUPNE, MONTOVANÉ SCHODISKÁ / povrch tryskaný



prírodná

SCHODISKOVÉ STUPNE SPV / povrch hladký



prírodná

SCHODISKOVÉ STUPNE SPV / povrch tryskaný



prírodná

Schod FURIE / povrch reliéfny



prírodná

čierna

pieskovcová

Schod BARK / povrch reliéfny



hnedá

béžová/hnedá

hnedá/čierna

Schod PATERN / povrch reliéfny



prírodná

Schod WOODY / povrch reliéfny

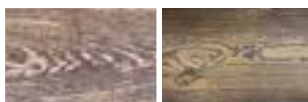

béžová/sv. hnedá

hnedá/čierna

Schod DUO STONE / povrch štiepaný/rumplovaný



šedočierna

okrová

Schod DUO STONE / povrch štiepaný



biela

šedá

čierna

Schod OAK / povrch reliéfny

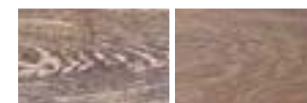

béžová/sv. hnedá

tmavo hnedá

Schod VERTO / povrch reliéfny



slonovinová

šedá

Vyrábajú sa na zákazku podľa individuálnych požiadaviek zákazníka. Cenová ponuka je stanovená podľa rozsahu zákazky (projektu).

SCHODISKOVÉ STUPNE

- všetky typy záhradných stupňov sú vzájomne kombinovateľné so šírkou nášlapu 350 mm a výškou stupňa 150 mm
- povrch je štandardne hladký alebo tryskaný na čelnej a nášlapnej strane, možná i kombinácia uvedených povrchov
- pri montáži viacstupňových schodísk sa odporúča preloženie každého ďalšieho stupňa minimálne o 20 mm cez stupeň predchádzajúci
- možnosť osadenia kotviacich prvkov (závitové púzdra, atď.)

Priamy stupeň

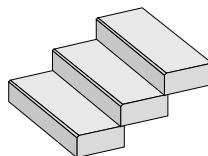

dĺžka: 600–1 600 mm
šírka: 350 mm
výška: 150 mm

Štandardne sa stupne priame vyrábajú v prírodnom farebnom prevedení. Na objednávku možno prvky dodať aj vo farebnom prevedení tehlová, okrová alebo piesková. Prefarbené betóny sa vyrábajú len v tryskanom prevedení. Schodiskové stupne priame vyrábame oproti štandardnej výške aj vo výškach 160, 170, 180 a 190 mm a ďalej podľa individuálneho prania zákazníka po dohode s výrobným závodom Chvádkovice.

Nájazdový stupeň

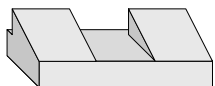

dĺžka: 1000 mm
šírka: 350 mm
výška: 150 mm

Rohový stupeň 90°

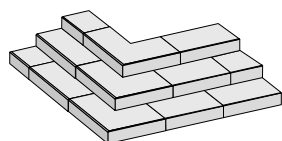

dĺžka ramien: max. 900 mm
šírka: 350 mm
výška: 150 mm

Oblúkový stupeň

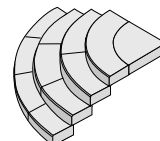

dĺžka: polomer podľa počtu stupňov
viď nasl. strana, max. 10 stupňov
šírka: 350 mm
výška: 150 mm

Rohový stupeň 135°

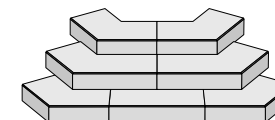

dĺžka ramien: max. 750 mm
šírka: 350 mm
výška: 150 mm

JEDNOTLIVÉ PRVKY MONTOVANÝCH SCHODÍSK:

- 1) Schodiskové stupne – hĺbka 300, 350 a 400 mm, hrúbka 80 mm, maximálna dĺžka 2 450 mm. Schodiskové dosky hĺbky 400 mm sa používajú spravidla pri rekonštrukciách, kde nie je inštalovaná nová schodnica.
- 2) Podesta – max. rozmer 2 450 × 2 450 mm, hrúbka 80 mm.
- 3) Schodnice – prierez 120 × 170 mm, pre hĺbku schodiskových stupňov 300 alebo 350 mm, výška stupňa 170 mm (maximálne 10 stupňov × 170 mm). Ďalej vyrábame schodnice prierez 150 × 250 mm, pre hĺbku schodiskových stupňov 350 mm. Tieto sa používajú spravidla pri rekonštrukciách schodísk do panelových domov, kde je vykonávaná aj výmena podesty pred vstupom. Dôležitým hľadiskom je tiež šírka schodiska a výškový rozdiel.
- 4) Podpera schodnice – prierez podpery 120 × 120 mm (pre schodnicu 120 × 170 mm) – prierez podpery 140 × 120 mm (pre schodnicu 150 × 250 mm)

Prípravu pre zábradlia (závitové púzdra) možno umiestniť do schodiskových dosiek alebo podesty.

Povrchová úprava:

Schodiskové dosky a podesty – pohľadový betón s pemrlovatým protišmykovým pásikom alebo tryskaný betón.
Schodnice a podpera – pohľadový betón, tryskaný betón.

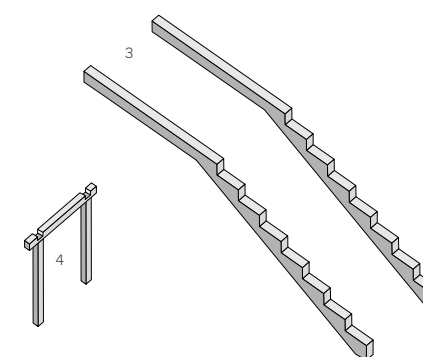
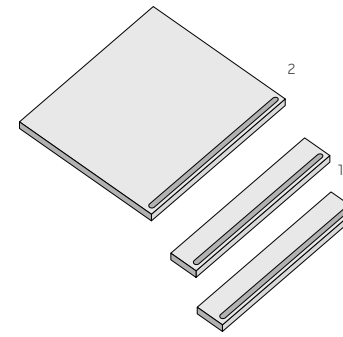
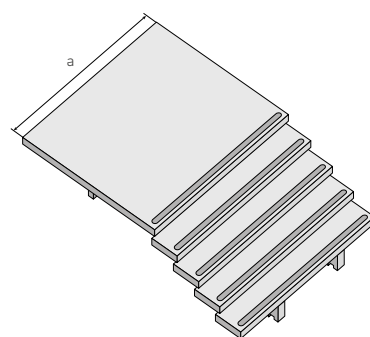

Farebnosť:

Štandardne sa prvky montovaného schodiska vyrábajú v prírodnom farebnom prevedení. Na objednávku možno prvky dodať aj vo farebnom prevedení tehlová, okrová alebo piesková. Prefarbené betóny sa vyrábajú len v tryskanom prevedení.

Zákazky na výrobu betónových záhradných stupňov a montovaných schodísk prijíma predajné oddelenie prevádzky OLOMOUC (Chvádkovice).

Montované schodiská sú zaradené do zľavovej triedy C.

MOŽNÉ KONFIGURÁCIE PRE LIMITNÉ ROZMERY SCHODISKA

		Šírka schodiska (mm)	Hĺbka stupňa schodnice / hĺbka stupňa (mm)	Max. výška schodiska (mm)	Max.* počet stupňov	Max. pôdorysná dĺžka schodiska (mm)	Min. dĺžka (hĺbka) podesty (mm)
		a	b/c	d	—	e	f
Prierez schodnice (mm)	120 × 170	do 1500 vrátane	300/350	1530	9	3100	700
			250/300	1700	10	2700	450
		1500–2100 vrátane	300/350	1360	8	2800	700
			250/300	1700	10	2700	450
	2100–2450 vrátane	300/350	1190	7	2500	700	
		250/300	1530	9	2450	450	
150 × 250	do 2450 vrátane	300/350	1700	10	4200	1800	

* vrátane podestového stupňa

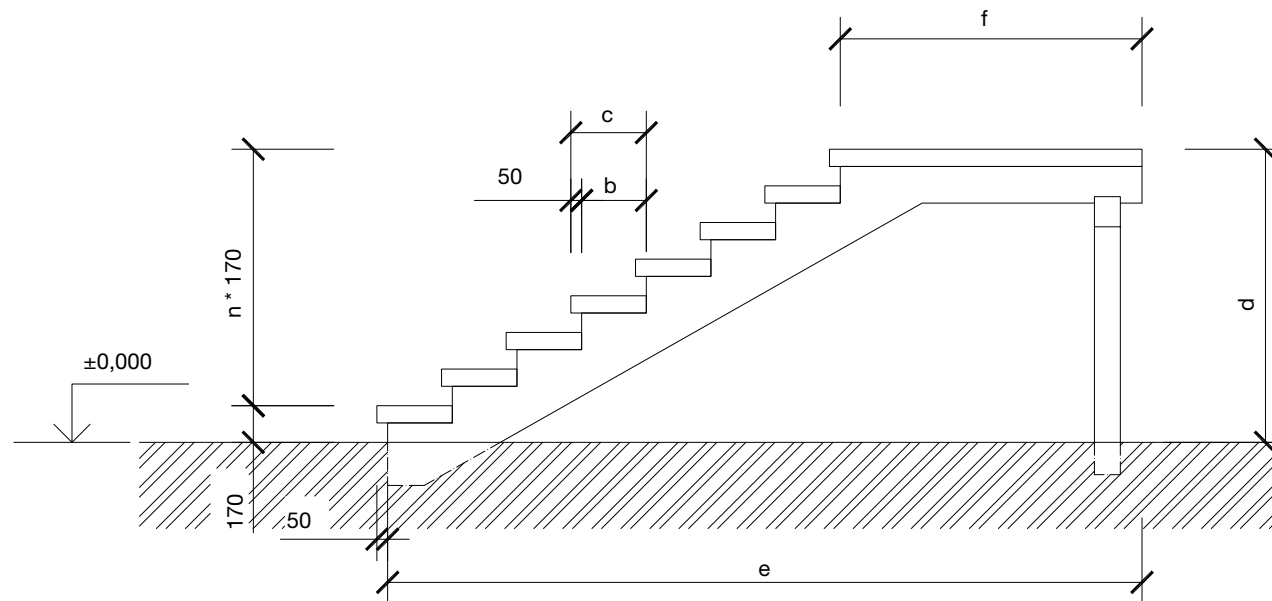

SCHODISKOVÉ STUPNE PRIAME

Ochranný systém Protect System IN

obj. kód	názov produktu	rozmery (mm)			farba	povrch	výrobný závod	merná jedn.	1 paleta ks	1 kus kg	hmotnosť výrobkov na pal. (kg)	druh palety	cena Euro/ks bez DPH	cena Euro/ks s DPH	ST
		dĺžka	šírka	výška											
35010300	Stupeň priamy	600	350	150	prírodná	hladký	Chva/Luž	ks	3	72,00	216	EUR/PB 120×80	40,39	48,47	C
35010400					prírodná	tryskaný	Chva/Luž	ks	3	72,00	216	EUR/PB 120×80	49,31	59,17	C
35010500	Stupeň priamy	650	350	150	prírodná	hladký	Chva/Luž	ks	3	78,00	234	EUR/PB 120×80	43,06	51,67	C
35010600					prírodná	tryskaný	Chva/Luž	ks	3	78,00	234	EUR/PB 120×80	52,74	63,29	C
35010700	Stupeň priamy	700	350	150	prírodná	hladký	Chva/Luž	ks	3	84,00	252	EUR/PB 120×80	45,77	54,92	C
35010800					prírodná	tryskaný	Chva/Luž	ks	3	84,00	252	EUR/PB 120×80	56,22	67,46	C
35010900	Stupeň priamy	750	350	150	prírodná	hladký	Chva/Luž	ks	3	90,00	270	EUR/PB 120×80	48,44	58,13	C
35011000					prírodná	tryskaný	Chva/Luž	ks	3	90,00	270	EUR/PB 120×80	59,58	71,50	C
35011100	Stupeň priamy	800	350	150	prírodná	hladký	Chva/Luž	ks	3	96,00	288	EUR/PB 120×80	51,05	61,26	C
35011200					prírodná	tryskaný	Chva/Luž	ks	3	96,00	288	EUR/PB 120×80	63,07	75,68	C
35011300	Stupeň priamy	850	350	150	prírodná	hladký	Chva/Luž	ks	2	102,00	204	EUR/PB 120×80	54,97	65,96	C
35011400					prírodná	tryskaný	Chva/Luž	ks	2	102,00	204	EUR/PB 120×80	67,59	81,11	C
35011500	Stupeň priamy	900	350	150	prírodná	hladký	Chva/Luž	ks	2	108,00	216	EUR/PB 120×80	57,63	69,16	C
35011600					prírodná	tryskaný	Chva/Luž	ks	2	108,00	216	EUR/PB 120×80	70,99	85,19	C
35011700	Stupeň priamy	950	350	150	prírodná	hladký	Chva/Luž	ks	2	114,00	228	EUR/PB 120×80	60,28	72,34	C
35011800					prírodná	tryskaný	Chva/Luž	ks	2	114,00	228	EUR/PB 120×80	74,38	89,26	C
35011900	Stupeň priamy	1000	350	150	prírodná	hladký	Chva/Luž	ks	2	120,00	240	EUR/PB 120×80	62,95	75,54	C
35012000					prírodná	tryskaný	Chva/Luž	ks	2	120,00	240	EUR/PB 120×80	77,86	93,43	C
35012100	Stupeň priamy	1050	350	150	prírodná	hladký	Chva/Luž	ks	2	126,00	252	EUR/PB 120×80	65,61	78,73	C
35012200					prírodná	tryskaný	Chva/Luž	ks	2	126,00	252	EUR/PB 120×80	81,28	97,54	C
35012300	Stupeň priamy	1100	350	150	prírodná	hladký	Chva/Luž	ks	2	132,00	264	EUR/PB 120×80	68,29	81,95	C
35012400					prírodná	tryskaný	Chva/Luž	ks	2	132,00	264	EUR/PB 120×80	84,70	101,64	C
35012500	Stupeň priamy	1150	350	150	prírodná	hladký	Chva/Luž	ks	2	138,00	276	EUR/PB 120×80	70,99	85,19	C
35012600					prírodná	tryskaný	Chva/Luž	ks	2	138,00	276	EUR/PB 120×80	88,02	105,62	C
35012700	Stupeň priamy	1200	350	150	prírodná	hladký	Chva/Luž	ks	2	144,00	288	EUR/PB 120×80	73,72	88,46	C
35012800					prírodná	tryskaný	Chva/Luž	ks	2	144,00	288	EUR/PB 120×80	91,56	109,87	C
35012900	Stupeň priamy	1250	350	150	prírodná	hladký	Chva/Luž	ks	2	150,00	300	EUR/PB 120×80	76,51	91,81	C
35013000					prírodná	tryskaný	Chva/Luž	ks	2	150,00	300	EUR/PB 120×80	95,21	114,25	C

Kompletný sortiment schodiskových stupňov je vyrábaný na zákazku vrátane medziležiacich rozmerov.

Chva = Chválkovice Luž = Lužec

obj. kód	názov produktu	rozmery (mm)			farba	povrch	výrobný závod	merná jedn.	1 paleta ks	1 kus kg	hmotnosť výrobkov na pal. (kg)	druh palety	cena Euro/ks bez DPH	cena Euro/ks s DPH	ST
		dĺžka	šírka	výška											
35013100	Stupeň priamy	1300	350	150	prírodná	hladký	Chva/Luž	ks	2	156,00	312	EUR/PB 120×80	79,27	95,12	C
35013200					prírodná	tryskaný	Chva/Luž	ks	2	156,00	312	EUR/PB 120×80	98,98	118,78	C
35013300	Stupeň priamy	1350	350	150	prírodná	hladký	Chva/Luž	ks	2	162,00	324	EUR/PB 120×80	82,34	98,81	C
35013400					prírodná	tryskaný	Chva/Luž	ks	2	162,00	324	EUR/PB 120×80	102,45	122,94	C
35013500	Stupeň priamy	1400	350	150	prírodná	hladký	Chva/Luž	ks	2	168,00	336	EUR/PB 120×80	85,08	102,10	C
35013600					prírodná	tryskaný	Chva/Luž	ks	2	168,00	336	EUR/PB 120×80	105,89	127,07	C
35013700	Stupeň priamy	1450	350	150	prírodná	hladký	Chva/Luž	ks	2	174,00	348	EUR/PB 120×80	87,73	105,28	C
35013800					prírodná	tryskaný	Chva/Luž	ks	2	174,00	348	EUR/PB 120×80	109,26	131,11	C
35013900	Stupeň priamy	1500	350	150	prírodná	hladký	Chva/Luž	ks	2	180,00	360	EUR/PB 120×80	90,84	109,01	C
35014000					prírodná	tryskaný	Chva/Luž	ks	2	180,00	360	EUR/PB 120×80	113,14	135,77	C
35014100	Stupeň priamy	1550	350	150	prírodná	hladký	Chva/Luž	ks	2	186,00	372	EUR/PB 120×80	93,51	112,21	C
35014200					prírodná	tryskaný	Chva/Luž	ks	2	186,00	372	EUR/PB 120×80	116,62	139,94	C
35014300	Stupeň priamy	1600	350	150	prírodná	hladký	Chva/Luž	ks	2	192,00	384	EUR/PB 120×80	96,23	115,48	C
35014400					prírodná	tryskaný	Chva/Luž	ks	2	192,00	384	EUR/PB 120×80	120,11	144,13	C

Kompletný sortiment schodiskových stupňov je vyrábaný na zákazku vrátane medziležiacich rozmerov.

Chva = Chváľkovice Luž = Lužec

SCHODISKOVÉ STUPNE VIBROLISOVANÉ

obj. kód	názov produktu	rozmery (mm)			farba	povrch	výrobný závod	merná jedn.	1 paleta ks	1 kus kg	hmotnosť výrobkov na pal. (kg)	druh palety	cena Euro/ks bez DPH	cena Euro/ks s DPH	ST
		dĺžka	šírka	výška											
35134500	Stupeň priamy SPV 120	1200	350	150	prírodná	hladký	Bystrovany	ks	10	144,00	1440	EUR/PB 120×80	53,95	64,74	C
35034500					prírodná	tryskaný	Bystrovany	ks	10	144,00	1440	EUR/PB 120×80	57,44	68,93	C
35134600	Stupeň priamy SPV 60	600	350	150	prírodná	hladký	Bystrovany	ks	20	72,00	1440	EUR/PB 120×80	28,69	34,43	C
35034600					prírodná	tryskaný	Bystrovany	ks	20	72,00	1440	EUR/PB 120×80	30,49	36,59	C
35134700	Stupeň priamy SPV 100	1000	350	150	prírodná	hladký	Bystrovany	ks	10	121,00	1210	EUR/PB 120×80	37,58	45,10	C
35034700					prírodná	tryskaný	Bystrovany	ks	10	121,00	1210	EUR/PB 120×80	39,97	47,96	C
35134800	Stupeň priamy SPV 50	500	350	150	prírodná	hladký	Bystrovany	ks	20	60,50	1210	EUR/PB 120×80	20,59	24,71	C
35034800					prírodná	tryskaný	Bystrovany	ks	20	60,50	1210	EUR/PB 120×80	21,74	26,09	C

PODESTOVÉ PRVKY

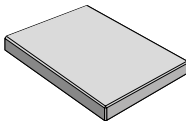
zobrazenie	obj. kód	názov produktu	rozmery (mm)			farba	povrch	výrobný závod	merná jedn.	1 paleta ks	1 kus kg	hmotnosť výrobkov na pal. (kg)	druh palety	cena Euro/ks bez DPH	cena Euro/ks s DPH	ST
			dĺžka	šírka	výška											
	35134900	Podestový schodiskový stupeň	1600	1200	120	prírodná	hladký	Chváľkovice	ks	1	530,00	530	M 120×90	427,03	512,44	C
	35034900					prírodná	tryskaný	Chváľkovice	ks	1	530,00	530	M 120×90	480,99	577,19	C

SCHODISKOVÉ STUPNE OBLÚKOVÉ

Ochranný systém Protect System IN







obj. kód	název produktu	rozmery (mm)			farba	povrch	výrobný závod	merná jedn.	1 paleta ks	1 kus kg	počet ks do 180°	vonkajší polomer (mm)	hmotnosť výrobkov na pal. (kg)	druh palety	cena Euro/ks bez DPH	cena Euro/ks s DPH	ST
		dĺžka	šírka	výška													
35022300	S – Stredová podesta výplň stupňa č.1 90°	1036	660	150	prírodná	hladký	Chva/Luž	ks	1	115,00	2	650	115	EUR/PB 120x80	67,38	80,86	C
35022400					prírodná	tryskaný	Chva/Luž	ks	1	115,00	2	650	115	EUR/PB 120x80	82,34	98,81	C
35020100	0 – Stredová podesta samostatný stupeň 90°	1068	680	150	prírodná	hladký	Chva/Luž	ks	1	122,00	2	670	122	EUR/PB 120x80	70,44	84,53	C
35020200					prírodná	tryskaný	Chva/Luž	ks	1	122,00	2	670	122	EUR/PB 120x80	86,47	103,76	C
35020300	1. Stupeň oblúkový 90°	1587	350	150	prírodná	hladký	Chva/Luž	ks	1	158,00	2	1010	158	EUR/PB 120x80	97,66	117,19	C
35020400					prírodná	tryskaný	Chva/Luž	ks	1	158,00	2	1010	158	EUR/PB 120x80	121,43	145,72	C
35020700	2. Stupeň oblúkový 45°	1052	350	150	prírodná	hladký	Chva/Luž	ks	2	112,00	4	1340	224	EUR/PB 120x80	61,87	74,24	C
35020800					prírodná	tryskaný	Chva/Luž	ks	2	112,00	4	1340	224	EUR/PB 120x80	77,48	92,98	C
35020900	3. Stupeň oblúkový 30°	874	350	150	prírodná	hladký	Chva/Luž	ks	2	97,00	6	1670	291	EUR/PB 120x80	50,73	60,88	C
35021000					prírodná	tryskaný	Chva/Luž	ks	2	97,00	6	1670	291	EUR/PB 120x80	63,72	76,46	C
35021100	4. Stupeň oblúkový 22,5°	785	350	150	prírodná	hladký	Chva/Luž	ks	2	89,00	8	2000	267	EUR/PB 120x80	45,84	55,01	C
35021200					prírodná	tryskaný	Chva/Luž	ks	2	89,00	8	2000	267	EUR/PB 120x80	57,73	69,28	C
35021300	5. Stupeň oblúkový 30°	1220	350	150	prírodná	hladký	Chva/Luž	ks	2	141,00	6	2330	282	EUR/PB 120x80	71,33	85,60	C
35021400					prírodná	tryskaný	Chva/Luž	ks	2	141,00	6	2330	282	EUR/PB 120x80	89,61	107,53	C
35021500	6. Stupeň oblúkový 22,5°	1045	350	150	prírodná	hladký	Chva/Luž	ks	2	123,00	8	2660	246	EUR/PB 120x80	66,31	79,57	C
35021600					prírodná	tryskaný	Chva/Luž	ks	2	123,00	8	2660	246	EUR/PB 120x80	81,87	98,24	C
35021700	7. Stupeň oblúkový 30°	1566	350	150	prírodná	hladký	Chváľkovice	ks	1	185,00	6	2990	370	EUR/PB 120x80	94,92	113,90	C
35021800					prírodná	tryskaný	Chváľkovice	ks	1	185,00	6	2990	370	EUR/PB 120x80	118,42	142,10	C
35021900	8. Stupeň oblúkový 22,5°	1304	350	150	prírodná	hladký	Chváľkovice	ks	1	156,00	8	3320	312	EUR/PB 120x80	81,02	97,22	C
35022000					prírodná	tryskaný	Chváľkovice	ks	1	156,00	8	3320	312	EUR/PB 120x80	100,38	120,46	C
35022100	9. Stupeň oblúkový 30°	1911	350	150	prírodná	hladký	Chváľkovice	ks	1	230,00	6	3650	230	EUR/PB 120x80	120,11	144,13	C
35022200					prírodná	tryskaný	Chváľkovice	ks	1	230,00	6	3650	230	EUR/PB 120x80	148,76	178,51	C
35020500	10. Stupeň oblúkový 22,5°	1563	350	150	prírodná	hladký	Chváľkovice	ks	1	189,00	8	3980	378	EUR/PB 120x80	96,45	115,74	C
35020600					prírodná	tryskaný	Chváľkovice	ks	1	189,00	8	3980	378	EUR/PB 120x80	119,88	143,86	C

SCHODISKOVÉ STUPNE ROHOVÉ A NÁJAZDOVÉ

Ochranný systém Protect System IN

obj. kód	název produktu	rozmery (mm)			farba	povrch	výrobný závod	merná jedn.	1 paleta ks	1 kus kg	hmotnosť výrobkov na pal. (kg)	druh palety	cena Euro/ks bez DPH	cena Euro/ks s DPH	ST
		dĺžka	šírka	výška											
35030100	Stupeň rohový 90°	pri dĺžke ramien 900–900	350	150	prírodná	hladký	Chva/Luž	ks	1	175,00	175	EUR/PB 120x80	101,63	121,96	C
35030200					prírodná	tryskaný	Chva/Luž	ks	1	175,00	175	EUR/PB 120x80	128,43	154,12	C
35030300	Stupeň rohový 135°	pri dĺžke ramien 750–750	350	150	prírodná	hladký	Chva/Luž	ks	1	165,00	165	EUR/PB 120x80	86,40	103,68	C
35030400					prírodná	tryskaný	Chva/Luž	ks	1	165,00	165	EUR/PB 120x80	108,70	130,44	C
35040100	Stupeň nájazdový	1000	350	150/300	prírodná	hladký	Chva/Luž	ks	2	161,00	322	EUR/PB 120x80	80,79	96,95	C
35040200					prírodná	tryskaný	Chva/Luž	ks	2	161,00	322	EUR/PB 120x80	103,07	123,68	C

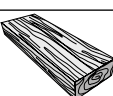

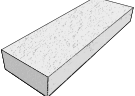
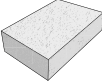
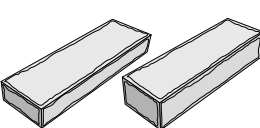
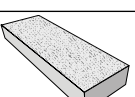
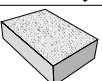
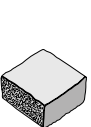
Chva = Chváľkovice Luž = Lužec

zobrazenie	obj. kód	pozn.	název produktu	rozmery (mm)			farba	povrch	výrobný závod	merná jedn.	1 paleta ks	1 kus kg	hmotnosť výrobkov na pal. (kg)	druh palety	cena Euro/ks bez DPH	cena Euro/ks s DPH	ST
				dĺžka	šírka	výška											
	13850985	TOP	Schod OAK 1	900	350	150	béžová/svetlo hnedá	reliéfny	Chváľkovice	ks	2	113	226	EUR/PB 120x80	82,67	99,20	C
	13850909	TOP					tmavo hnedá	reliéfny	Chváľkovice	ks	2	113	226	EUR/PB 120x80	82,67	99,20	C
	13860985	TOP	Schod OAK 2	450	350	150	béžová/svetlo hnedá	reliéfny	Chváľkovice	ks	4	57	228	EUR/PB 120x80	44,17	53,00	C
	13860909	TOP					tmavo hnedá	reliéfny	Chváľkovice	ks	4	57	228	EUR/PB 120x80	44,17	53,00	C
	13094503	TOP	Schod BARK 1	900	350	150	hnedá	reliéfny	Chva/Luž	ks	2	107,00	214	EUR/PB 120x80	71,88	86,26	C
	13094568	TOP					béžová/hnedá	reliéfny	Chváľkovice	ks	2	107,00	214	EUR/PB 120x80	79,48	95,38	C
	13094575	TOP					hnedá/čierna	reliéfny	Chváľkovice	ks	2	107,00	214	EUR/PB 120x80	79,48	95,38	C
	13096203	TOP	Schod BARK 2	450	350	150	hnedá	reliéfny	Chva/Luž	ks	4	53,50	214	EUR/PB 120x80	39,88	47,86	C
	13096268	TOP					béžová/hnedá	reliéfny	Chváľkovice	ks	4	53,50	214	EUR/PB 120x80	44,17	53,00	C
	13096275	TOP					hnedá/čierna	reliéfny	Chváľkovice	ks	4	53,50	214	EUR/PB 120x80	44,17	53,00	C
	13095885	TOP	Schod WOODY 1	900	350	150	béžová/svetlo hnedá	reliéfny	Chváľkovice	ks	2	113,00	226	EUR/PB 120x80	79,48	95,38	C
	13095875	TOP					hnedá/čierna	reliéfny	Chváľkovice	ks	2	113,00	226	EUR/PB 120x80	79,48	95,38	C
	13095985	TOP	Schod WOODY 2	450	350	150	béžová/svetlo hnedá	reliéfny	Chváľkovice	ks	4	57,00	228	EUR/PB 120x80	42,44	50,93	C
	13095975	TOP					hnedá/čierna	reliéfny	Chváľkovice	ks	4	57,00	228	EUR/PB 120x80	42,44	50,93	C
	13096079	TOP	Schod VERTO 1	1000	400	150	slonovinová	reliéfny	Chváľkovice	ks	2	139	278	EUR/PB 120x80	93,52	112,22	C
	13096035	TOP					šedá	reliéfny	Chváľkovice	ks	2	139	278	EUR/PB 120x80	93,52	112,22	C
	13096179	TOP	Schod VERTO 2	500	400	150	slonovinová	reliéfny	Chváľkovice	ks	4	69,50	278	EUR/PB 120x80	49,92	59,90	C
	13096135	TOP					šedá	reliéfny	Chváľkovice	ks	4	69,50	278	EUR/PB 120x80	49,92	59,90	C
	13093900	TOP	Schod FURIE 1	1220	355	155	prírodná	reliéfny	Chva/Luž	ks	2	133,00	266	EUR/PB 120x80	83,25	99,90	C
	13093938	TOP					čierna	reliéfny	Chva/Luž	ks	2	133,00	266	EUR/PB 120x80	92,93	111,52	C
	13093934	TOP					pieskocvová	reliéfny	Chva/Luž	ks	2	133,00	266	EUR/PB 120x80	92,93	111,52	C
	13094900	TOP	Schod FURIE 2	1200	350	180	prírodná	reliéfny	Chva/Luž	ks	2	165,00	330	EUR/PB 120x80	86,78	104,14	C
	13095600	IN	Schod PATERN 1	1000	400	150	prírodná	reliéfny	Chváľkovice	ks	2	145,00	290	EUR/PB 120x80	96,45	115,74	C
	13095700	IN	Schod PATERN 2	500	400	150	prírodná	reliéfny	Chváľkovice	ks	4	73,00	292	EUR/PB 120x80	52,16	62,59	C
	32190419	IN	Schod DUO STONE	400	400	150	šedočierna	štiepaný/rumplovaný	Bystrovany	ks	30	53,00	1590	EUR/PB 120x80	10,81	12,97	B
	32190405	IN					okrová	štiepaný/rumplovaný	Bystrovany	ks	30	53,00	1590	EUR/PB 120x80	10,81	12,97	B
	32190608	IN					biela	štiepaný	Bystrovany	ks	30	53,00	1590	EUR/PB 120x80	13,90	16,68	B
	32190635	IN					šedá	štiepaný	Bystrovany	ks	30	53,00	1590	EUR/PB 120x80	11,85	14,22	B
	32190607	IN					čierna	štiepaný	Bystrovany	ks	30	53,00	1590	EUR/PB 120x80	13,90	16,68	B

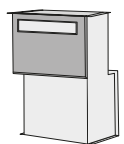
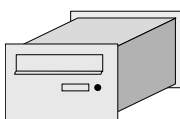
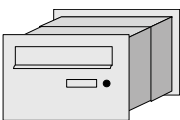
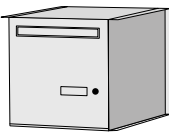
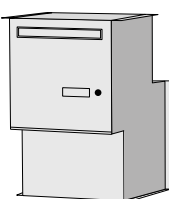
NEREZOVÉ POŠTOVÉ SCHRÁNKY

zobrazenie	obj. kód	názov produktu	označenie	popis	výrobný závod	merná jedn.	cena Euro/ks bez DPH	cena Euro/ks s DPH	ST
 <p>murivo hr. 200 mm</p>	52037699	Poštová schránka	D/20	murivo 20 cm, bez menovky a tlačítka	tovar	ks	213,05	255,66	D
	52031099		D/1/20	murivo 20 cm, menovka nerez	tovar	ks	220,03	264,04	D
	52030199		D/1/1/20	murivo 20 cm, menovka nerez, tlačidlo zvončeka	tovar	ks	225,26	270,31	D
	52030299		D/1/1/20/A	murivo 20 cm, menovka nerez, tlačidlo zvončeka, príprava pre hlasovú jednotku	tovar	ks	256,69	308,03	D
 <p>murivo hr. 400 mm</p>	52039099	Poštová schránka	D/40	murivo 40 cm, bez menovky a tlačítka	tovar	ks	188,42	226,10	D
	52031199		D/1/40	murivo 40 cm, menovka nerez	tovar	ks	199,07	238,88	D
	52030499		D/1/1/40	murivo 40 cm, menovka nerez, tlačidlo zvončeka	tovar	ks	204,30	245,16	D
	52030599		D/1/1/40/A	murivo 40 cm, menovka nerez, tlačidlo zvončeka, príprava pre hlasovú jednotku	tovar	ks	235,73	282,88	D
 <p>murivo hr. 300–500 mm</p>	52039199	Poštová schránka	D/50	murivo 30–50 cm, bez menovky a tlačítka	tovar	ks	213,05	255,66	D
	52031299		D/1/50	murivo 30–50 cm, menovka nerez	tovar	ks	220,03	264,04	D
	52030799		D/1/1/50	murivo 30–50 cm, menovka nerez, tlačidlo zvončeka	tovar	ks	225,26	270,31	D
	52030899		D/1/1/50/A	murivo 30–50 cm, menovka nerez, tlačidlo zvončeka, príprava pre hlasovú jednotku	tovar	ks	256,69	308,03	D
 <p>murivo hr. 300 mm SIMPLE BLOCK – stĺpik</p>	52060199	Poštová schránka	SB/S	murivo 30 cm, bez menovky a tlačítka	tovar	ks	217,72	261,26	D
	52060299		SB 1/S	murivo 30 cm, menovka nerez	tovar	ks	221,08	265,30	D
	52060399		SB 1/1/S	murivo 30 cm, menovka nerez, tlačidlo zvončeka	tovar	ks	229,25	275,10	D
	52060499		SB 2/2/S	murivo 30 cm, menovka nerez 2×, tlačidlo zvončeka 2×	tovar	ks	245,71	294,85	D
	52060599		SB 3/3/S	murivo 30 cm, menovka nerez 3×, tlačidlo zvončeka 3×	tovar	ks	261,96	314,35	D
	52060699		SB 1/1/A/S	murivo 30 cm, menovka nerez, tlačidlo zvončeka, príprava pre hlasovú jednotku	tovar	ks	237,37	284,84	D
	52060799		SB 2/2/A/S	murivo 30 cm, menovka nerez 2×, tlačidlo zvončeka 2×, príprava pre hlasovú jednotku	tovar	ks	253,92	304,70	D
	52060899		SB 3/3/A/S	murivo 30 cm, menovka nerez 3×, tlačidlo zvončeka 3×, príprava pre hlasovú jednotku	tovar	ks	270,35	324,42	D
 <p>murivo hr. 200 mm SIMPLE BLOCK – priebežné murivo</p>	52061399	Poštová schránka	SB/P	murivo 20 cm, bez menovky a tlačítka	tovar	ks	229,25	275,10	D
	52061499		SB 1/P	murivo 20 cm, menovka nerez	tovar	ks	237,37	284,84	D
	52061599		SB 1/1/P	murivo 20 cm, menovka nerez, tlačidlo zvončeka	tovar	ks	245,71	294,85	D
	52061699		SB 2/2/P	murivo 20 cm, menovka nerez 2×, tlačidlo zvončeka 2×	tovar	ks	261,96	314,35	D
	52061799		SB 3/3/P	murivo 20 cm, menovka nerez 3×, tlačidlo zvončeka 3×	tovar	ks	278,51	334,21	D
	52061899		SB 1/1/A/P	murivo 20 cm, menovka nerez, tlačidlo zvončeka, príprava pre hlasovú jednotku	tovar	ks	253,92	304,70	D
	52061999		SB 2/2/A/P	murivo 20 cm, menovka nerez 2×, tlačidlo zvončeka 2×, príprava pre hlasovú jednotku	tovar	ks	270,35	324,42	D
	52062099		SB 3/3/A/P	murivo 20 cm, menovka nerez 3×, tlačidlo zvončeka 3×, príprava pre hlasovú jednotku	tovar	ks	286,59	343,91	D
	Rozšírenie schránky: 1–2 menovky, 1–2 tlačítka zvončeka		52035199	Menovka	×	rozšírenie o menovku, cena za 1 ks, maximálny počet na jednej schránke – 3 ks	tovar	ks	5,17
52035299		Zvonček	×	rozšírenie o tlačidlo zvončeka, cena za 1 ks, maximálny počet na jednej schránke – 3 ks	tovar	ks	20,92	25,10	D



DRŽIAKY PLOTOVÝCH POLÍ

zobrazenie	obj. kód	názov produktu	označenie	popis	výrobný závod	merná jedn.	cena Euro/ks bez DPH	cena Euro/ks s DPH	ST
	52040199	Úchyt plotovej výplne priebežný	DD 60	pozink. oceľ. pásovina 650 × 40 × 5 mm vhodná k ukotveniu plotových polí do stĺpikov 400 × 400 a 400 × 200 mm	tovar	ks	7,62	9,14	D
	52040299	Úchyt plotovej výplne koncový	DD 40	pozink. oceľ. pásovina 420 × 40 × 5 mm vhodná k ukotveniu plotových polí do konc. a rohových častí a stĺpikov 400 × 400 a 400 × 200 mm	tovar	ks	6,03	7,24	D

SPOJOVACÍ PRVOK

zobrazenie	obj. kód	názov produktu	popis	výrobný závod	merná jedn.	cena Euro/ks bez DPH	cena Euro/ks s DPH	ST
	52190199	Spojovacie púzdro M12	púzdro je určené pre spájanie záhradných stien STANDARD s výškou 1200 a 1500 mm	tovar	ks	30,74	36,89	D

TERČE

zobrazenie	obj. kód	názov produktu	označenie	hrúbka tŕňa (v mm)	výška terča (v mm)	veľkosť (v mm)	výrobný závod	merná jedn.	cena Euro/ks bez DPH	cena Euro/ks s DPH	ST
	52121999	Terč EH	EH 12	×	12	×	tovar	ks	0,40	0,48	D
	52122099		EH 15	×	15	×	tovar	ks	0,40	0,48	D
	52123599		EH 20	×	20	×	tovar	ks	0,64	0,77	D
	52122199	Podložka LH	LH 3	×	3	×	tovar	ks	0,40	0,48	D
	52123699	Podložka Star.T	Star.T	x	nastaviteľná výška 10–15 mm	x	tovar	ks	1,85	2,22	D
	52122499	Terč NM	NM1	4	25–40	×	tovar	ks	4,19	5,03	D
	52122599		NM2	4	40–70	×	tovar	ks	4,54	5,45	D
	52122699		NM3	4	60–100	×	tovar	ks	5,14	6,17	D
	52122799		NM4	4	90–160	×	tovar	ks	6,39	7,67	D
	52122899		NM5	4	150–270	×	tovar	ks	8,84	10,61	D
	52122999	Gumová podložka	LGH 2	×	2	×	tovar	ks	0,60	0,72	D
	52123099		LGH 3	×	3	×	tovar	ks	0,64	0,77	D
	52122399	Regulačný kľúč	SE	×	×	×	tovar	ks	43,37	52,04	D
		52124299	Špárovací križik	50/15/4	×	×	50/15/4	tovar	ks	0,25	0,30
52122299		47/19/3		×	×	47/19/3	tovar	ks	0,15	0,18	D
52123199		47/19/5		×	×	47/19/5	tovar	ks	0,17	0,20	D

KLIEŠTE NA POKLÁDKU PLOŠNEJ DLAŽBY

zobrazenie	obj. kód	názov produktu	pre dlažbu (v mm)	výrobný závod	merná jedn.	cena Euro/ks bez DPH	cena Euro/ks s DPH	ST
	52160399	Kliešte MO	300–500	tovar	ks	24,45	29,34	D

MUROVACIE A ŠPÁROVACIE MATERIÁLY

zobrazenie	obj. kód	názov produktu	označenie	frakcia (mm)	1 paleta ks	hmotnosť kg/vreca	hmotnosť na palete (kg)	druh palety	výrobný závod	merná jedn.	cena Euro/ks bez DPH	cena Euro/ks s DPH	ST
	52010199	Zásypový piesok balený	PR 30/31	0,3 – 1,0	40	25,00	1000	EUR/PB 120×80	tovar	vreca	4,61	5,53	D

STAVEBNÁ CHÉMIA

popis	obj. kód	názov produktu	označenie	balenie (kg)	výrobný závod	merná jedn.	cena Euro/ks bez DPH	cena Euro/ks s DPH	ST
Impregnácia pre betónové výrobky s prehĺbením farebnosti a leskom	52173299	Impregnácia	REBA SK 30	1	tovar	ks	11,99	14,39	D
	52172399			5	tovar	ks	54,93	65,92	D
Impregnácia pre betónové výrobky bez prehĺbenia farebnosti	52173499	Impregnácia	REBATEX BI-SUPER	1	tovar	ks	12,69	15,23	D
	52173399			5	tovar	ks	59,49	71,39	D

popis	obj. kód	názov produktu	označenie	balenie (l)	výrobný závod	merná jedn.	cena Euro/ks bez DPH	cena Euro/ks s DPH	ST
Bezchloridový prostriedok na čistenie betónu	52170499	Čistič betónu	Čistič betónu PRESBETON	1	tovar	ks	4,38	5,26	D
	52170599			5	tovar	ks	20,05	24,06	D

popis	obj. kód	názov produktu	označenie	balenie (kg)	výrobný závod	merná jedn.	cena Euro/ks bez DPH	cena Euro/ks s DPH	ST
Odstraňovač vápenných a cementových závojov	52172199	Čistič betónu	REBAnit S	1,00	tovar	ks	13,93	16,72	D
	52172299			5,00	tovar	ks	65,48	78,58	D

DÔLEŽITÉ UPOZORNENIE PRE ZÁKAZNÍKOV

Hmotnosti jednotlivých výrobkov uvedených v cenníku sú stanovené len orientačne bez započítania hmotnosti palet. Vápenné výkvetky a odchýlky farebnosti nie sú chybami tovaru, a teda ani dôvodom k reklamácii. Výrobca si vyhradzuje právo zmeniť miesto odberu tovaru, druh palety a spôsob balenia. Ceny výrobkov sú platné v náväznosti na miesto odberu. Na iné farebné prevedenia a opracovania povrchov ako sú u jednotlivých výrobkov uvedené, stanovíme individuálnu cenovú ponuku.

Vzorkovník povrchov a farieb je iba orientačný a tlačové reprodukcie sa môžu líšiť od skutočného vzhľadu. Pri pokládke dlažby neodporúčame kombinovať dlažbu rovnakého druhu z viacerých výrobných závodov. Pokládku dlažieb je vhodné robiť z viacerých palet, neodporúčame pokládku dlažby po celých vrstvách z jednej palety.

OCHRANNÉ POVRCHOVÉ SYSTÉMY



Protect System IN

Vysokoakostné betóny použité pre výrobu betónových výrobkov sú navrhnuté so špeciálnym vnútorným ochranným systémom, ktorý je účinný v celom objeme výrobku. Už pri výrobe betónu je pridaná špeciálna látka, ktorá umožní výrobu betónového prvku s minimálnou nasiakavosťou a intenzívnejšími farbami. Primárne vykvitanie výrobkov je eliminované na minimum. Redukovaná nasiakavosť výrobkov má dlhodobý pozitívny vplyv na ich farebnú stálosť, kvalitný vzhľad a uľahčuje údržbu dláždeného krytu. Ochranným systémom Protect System IN je ošetrený celý výrobný sortiment.



Protect System TOP

Ochranný systém Protect System IN je doplnený o dodatočnú povrchovú ochranu, ktorá je vytvorená nástrekom impregnácie. Povrch sa vyznačuje nižšou náchylnosťou k ušpineniu a uľahčenou čistiteľnosťou bežných nečistôt vzniknutých pri užívaní dláždenej plochy (blato, rastlinný olej, žuvačky). Ochranný systém Protect System TOP je aplikovaný u vybranej rady produktov a povrchových úprav.



Protect System PCT

Povrchový ochranný systém najvyššej kategórie s charakterom dodatočnej povrchovej úpravy, ktorá dlhodobou zvyrazňuje farebnosť a štruktúru použitých pohľadových betónov. Povrch dlažieb ošetrených ochranným systémom Protect System IN je ďalej ošetrený povrchovým nástrekom špeciálnej kompozitnej látky, ktorá je následne vytvrdzovaná účinkom žiarenia a vysokej teploty. Vzniká tak vysoko ušľachtilý povrch, ktorý odpuďzuje vodu, olej a ďalšie zdroje znečistenia, ktoré inak spôsobujú trvalé a nezvratné estetické znehodnotenie dlažby. Povrch je chránený a väčšinu zásadných druhov znečistenia (blato, oleje, víno, káva) je možné z povrchu veľmi ľahko odstrániť pomocou bežných čistiacich prostriedkov. Ochranný systém Perfect Clean TOP (PCT) je aplikovaný u vybranej rady produktov a povrchových úprav.

PALETOVÉ HOSPODÁRSTVO

Tovar je zvyčajne dodávaný na nasledujúcich druhoch palet:

druh a rozmer palety	hmotnosť palety (kg)	cena Euro/ks bez DPH		cena Euro/ks s DPH	
		predaj	výkup	predaj	výkup
PB 120 × 90 M	22	15,00	13,50	18,00	16,20
PB 120 × 80	27	15,00	13,50	18,00	16,20
EUR 120 × 80	20	15,00	13,50	18,00	16,20

V tabuľke sú uvedené výkupné ceny bezchybných palet.

Kupujúci má právo vrátiť predávajúcemu palety rovnakého druhu, nepoškodené a k ďalším expedíciám použiteľné, a to do 6 mesiacov odo dňa dodávky, pokiaľ nie je zmluvne stanovené inak. Podmienkou pre spätný výkup / odber palet je ich bezchybný stav v súlade s požiadavkami noriem UIC435 – 2 a ČSN 269110, prípadne aj s technickou dokumentáciou palet PRESBETON. Pri vrátení palet je nutné predložiť doklady (uviesť čísla dodacieho listu, faktúry, prípadne daňového dokladu), ku ktorým sa dané obaly vzťahujú. Bez týchto údajov nie je možné palety odkúpiť / prevziať od kupujúceho späť. Palety rovnakého druhu je možné predávajúcemu odkúpiť / odovzdať len v mieste pôvodnej dodávky, pokiaľ nie je zmluvne stanovené inak. Dodanie palet je považované za zdaniteľné plnenie, k uvedeným cenám palet bude účtovaná DPH podľa platných predpisov. Zmena druhu palet, prípadne paletizácie výrobkov na paletu firmy PRESBETON vyhradená.



EUR 120 × 80



PB 120 × 80



PB 120 × 90 M
Existujúce prevedenie



PB 120 × 90 M
Nové prevedenie

V prípade nesprávneho uloženia palet na automobile si vyhradujeme právo účtovať poplatok za preskladnenie. Poplatok bude účtovaný vo výške 20 Euro/ bez DPH za každú začatú hodinu.

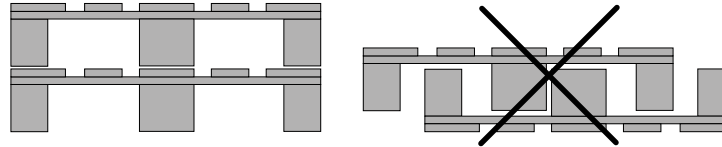

Podmienky pre prevzatie palet vykazujúcich vady a poškodenia

A) Je možné prevziať tieto palety:

- paleta vykazuje maximálne 2 jednotlivé vady alebo poškodenia podľa obrázku č. 1 – pozri typy poškodenia 1–4
- výkupná cena takto poškodenej palety je 6 EUR/ks (bez DPH)

B) Nie je možné prevziať tieto palety:

- paleta má šikmo či priečne zlomený zvlak
- paleta vykazuje viac ako 2 jednotlivé vady alebo poškodenia podľa obrázku č. 1 – pozri typy poškodenia 1–4
- v prípade EUR palety je čitateľná aspoň jedna značka chráneného znaku EUR alebo EPAL na každej strane palety, avšak nie vždy táto značka automaticky znamená, že sa jedná o paletu EUR
- ak sa nejedná o palety PRESBETON, palety značky WORLD a ďalších privátnych značiek nie sú akceptovateľné
- k oprave boli použité úplne evidentne neprípustné diely, napr. príliš slabé, úzke, krátke prířezy, zvlaky alebo špalíky
- celkový stav palety je tak zlý, že nie je zaručená únosnosť (pokazené, zhnité alebo odštiepenuté na viacerých prírezoch, zvlakoch alebo špalíkoch), paleta je znečistená hlinou, stavebnými hmotami (betónom, maltou, náterovými hmotami a podobne)
- palety sú farebné (červená, modrá, zelená, žltá, a i.), a to buď celé alebo z významnej časti
- paleta je porezaná
- palety ktoré nie je možné prevziať, môžu byť v prípade nutnosti uložené po dobu 10 pracovných dní, potom budú zlikvidované.

Špecifikácia poškodenia alebo vady výmenných prostých palet

Vid' obrázok č. 1

Paleta je nevymeniteľná, musí byť opravená alebo vyradená z prevádzky, keď:

- 1) chýba alebo je šikmo alebo priečne zlomený jeden prírez alebo zvlak,
- 2) jeden krajný prírez opornej alebo ložnej podlahy je tak rozštiepený, že je viditeľný viac ako jeden driek spojovacej súčasti (klinca alebo vrutu),
- 3) viac ako dva krajné prířezy opornej alebo ložnej podlahy sú tak odštiepené, že je v každom z nich viditeľný jeden driek spojovacej súčasti,
- 4) chýba jeden klátik alebo je zlomený, prípadne tak odštiepený, že je viditeľný viac ako jeden driek spojovacej súčasti,
- 5) nie je čitateľná aspoň jedna značka železnice a jedna značka chráneného znaku EUR prípadne znaku PB u palet PRESBETON.
- 6) neodborne vykonaná oprava palety v rozpore s požiadavkami normy UIC435 - 2 a ČSN 269110, prípadne tiež technickej dokumentácie palet PRESBETON.

Pozn.: Hore uvedené podmienky pre prevzatie palet vykazujúcich vady a poškodenia platia aj pre palety EUR 120 × 80, PB 120 × 90 M, PB 120 × 80.

Paletový režim v prípade atypických palet

druh a rozmer palety	hmotnosť palety (kg)	cena Euro/ks bez DPH	cena Euro/ks s DPH	cena Euro/ks bez DPH	cena Euro/ks s DPH
		predaj		výkup	
200 × 120	65	42,00	50,40	40,50	48,60

Upozornenie: atypické palety o rozmeroch 200 × 120 cm sa vykupujú späť iba v bezchybnom stave.

Kontaktné e-mailové adresy pri reklamácii vadných palet

Bystrovany – tomas.gronych@presbeton.cz
 Drahošůše – helena.janotova@presbeton.cz
 Chválkovice – katerina.novotna@presbeton.cz
 Lužec – petr.zboril@presbeton.cz
 Pardubice – pardubice@presbeton.cz
 Poříčí – porici@presbeton.cz
 Slavič – marketa.murinova@presbeton.cz

Obrázok č. 1

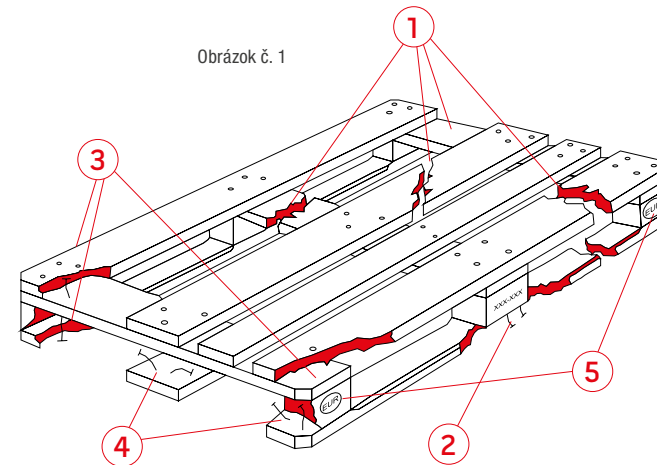

200×120

VŠEOBECNÉ OBCHODNÉ PODMIENKY

1. Úvodné ustanovenia

1.1. Závaznosť. Podľa týchto všeobecných obchodných podmienok SK (ďalej len VOP) sa na území Slovenskej republiky ponúka, predáva a dodáva tovar PRESBETON® z produkcie výrobných závodov Trenčín, Bystrovany, Drahotuše, Slavíč, Chválkovice a Lužec nad Vltavou (ďalej len tovar) výrobcov PRESBETON Slovakia, s.r.o., PRESBETON Nova, s.r.o. a PRESBETON Drahotuše, s.r.o. (ďalej len predávajúci). Ak nie je stranami výslovne písomne dohodnuté inak, riadia sa týmito VOP všetky zmluvné vzťahy pri predaji a dodávkach tovaru a súvisiaceho doplnkového a ďalšieho sortimentu; podľa VOP sa postupuje aj pri poskytovaní ďalších služieb predávajúcich. Odchýlky od VOP musia byť písomne dohodnuté (napr. v zmluve, ktorej prílohou sú VOP). VOP zahŕňajú tradičné obchodné zvyklosti z predaja tovaru. VOP sú vopred zverejnené pri ponuke tovaru na www.presbeton.sk/www.presbeton.cz a bežne dostupné v obchodných strediskách pred uzavretím zmluvy. Pokiaľ tieto VOP neustanovujú inak, predaj a dodávky tovaru PRESBETON® a súvisiace vzájomné vzťahy sa podoporne použijú Všeobecné obchodní podmienky PRESBETON 2024 – CZ. VOP sa nevzťahujú na internetový obchod. VOP sa podoporne použijú aj na dodávky diela, ktoré sa riadi všeobecnými podmienkami zmlúv o dielo (VPD). Odchýlky od VOP nemožno účinne dohodnúť faktickými úkonmi.

1.2. Publikácia informácií na www.presbeton.sk/www.presbeton.cz. Tovar, jeho vlastnosti a cena sú obsiahnuté v cenníku, vo všeobecných obchodných podmienkach (VOP) a ďalších obchodných listinách o tovare (najmä certifikáty, prehlásenia a osvedčenia o vlastnostiach a o zhode, technické, produktové a bezpečnostné listy, montážne a pracovné postupy, zásady, pokyny a návody k realizácii, informačné materiály o vlastnostiach tovarov, zaistení a nakládke, skladovaní a manipulácii s tovarom, katalóg, vzorové systémy, skladobnosti) prístupných na www.presbeton.sk/www.presbeton.cz a v obchodných strediskách spolu s ďalšími informáciami najmä: [i] o predávajúcom, jeho obchodných strediskách a kontaktných miestach, adresách a spojeniach [ii] pre spotrebiteľa (napr. o právach zo záruky, vadného plnenia a podmienkach ich uplatnenia, vrátane poučenia o práve na odstúpenie s formulárom pre odstúpenie) a [iii] poučením pri zmluvách uzatvorených dištančným spôsobom (listiny a informácie uvedené v tomto odseku sú ďalej súhrnne označené ako všeobecné predajné listiny – VPL). Kupujúci objednávku alebo zmluvou potvrdzuje oboznámenie sa a súhlas s platnými VOP a VPL predávajúceho. VOP vždy tvoria prílohu prvého sezónneho vydania cenníka tovaru a ak nie je stranami písomne dohodnuté inak, považujú sa vždy za podmienky predaja a neoddeliteľnú súčasť zmluvy s kupujúcim.

1.3. Kontaktné údaje predávajúceho. Webové stránky predávajúcich (www.presbeton.cz / www.presbeton.sk) obsahujú kontaktné údaje príslušných obchodných stredísk a doručovanie na iné adresy nemá žiadne účinky; to sa netýka bežnej komunikácie s pracovníkmi predávajúceho. Ak z obsahu takejto komunikácie výslovne nevyplýva inak, je e-mailová a iná komunikácia rýdzo informatívna, nie je ponukou ani právnym konaním (úkonom), ktoré by predávajúceho zaväzovalo, nakoľko uzatváranie zmlúv u predávajúceho podlieha ďalším následným pravidlám a konečnému schváleniu. Ak z obsahu e-mailovej a inej komunikácie nevyplýva inak, takáto komunikácia zo strany predávajúceho nepredstavuje návrh na uzavretie zmluvy, ktorým by bol predávajúci viazaný a aplikácia § 43a a nasl. (vrátane § 43c) zákona č. 40/1964 Zb. v platnom a účinnom znení (ďalej len Občiansky zákonník) sa vylučuje. Ustanovenia odsekov 2.1 až 2.6 týchto VOP tým nie sú dotknuté.

1.4. Vyobrazenie a vyhotovenie tovaru v predajných listinách (VPL), na webových stránkach, tovaru trvalo umiestneného v centrách inšpirácie, výstavkách, reklamných stojanoch a tovaru z manufaktúrnej/ zákazkovej výroby je rýdzo informatívne a nemožno ich považovať za predlohy či vzorky (najmä podľa § 420 ods. (3) zák. č. 513/1991 Zb. /ďalej len Obchodný zákonník/); prevedenie a vyobrazenie tohto tovaru je závislé od použitých technických prostriedkov, determinované spôsobom výroby aj použitými materiálmi. Predávajúci považuje za vhodné, aby sa zákazník s tovarom vopred fyzicky zoznámil; dištančný spôsob kúpy, objednávky podľa internetovej, či inej prezentácie tovarov sú nežiadúce. Totožnosť farby a vyhotovenia tovaru je zachovaná len pri dodávke (odbere) tovaru z totožnej výrobnéj šarže; požiadavky na odber z totožnej výrobnéj šarže musí kupujúci v objednávke/zmluve vyznačiť.

2. Uzavretie zmluvy

2.1 Objednávka a zmluva. Predaj a dodávka tovaru sa uskutočnia len na základe prijatej objednávky kupujúceho alebo podľa písomnej zmluvy. Zmluva / potvrdenie objednávky sú pre predávajúceho záväzné podpisom zo zodpovedného pracovníka. Zmluva je podľa VOP uzavretá aj prevzatím tovaru v obchodnom stredisku kupujúcim; kupujúcim potvrdený dodací list slúži ako doklad o uzavretí kúpnej zmluvy v režime VOP za ceny stanovené cenníkom platným v čase prevzatia tovaru.

2.2 Obsah a náležitosti objednávky. Objednávka musí byť písomná; za písomnú sa považuje aj objednávka zaslaná faxom na kontaktné údaje obchodného strediska. Objednávka zaslaná elektronickou poštou/e-mailom sa považuje za písomnú len ak je predávajúcim potvrdená.

Objednávka musí obsahovať: [i] druh, množstvo a farbu tovaru v cenníkovom označení, [ii] navrhovaný termín dodania, [iii] požadovaný spôsob dodania (vlastný odber, odovzdanie na prepravu, odvoz), [iv] odkaz na cenník PRESBETON®, [v] ďalšie požiadavky na tovar, [vi] spôsob platenia podľa čl. 5, [vii] meno/firmu, sídlo/bydlisko a doručovaciu adresu, identifikátor (IČO, DIČ, dátum narodenia), bankové spojenie, kontaktné údaje kupujúceho (telefón/fax/e-mail) a podpis kupujúceho; uvedené platí obdobne aj pre spotrebiteľa. U podnikateľa musí byť taktiež identifikovaná: [a] konajúca osoba, vrátane oprávnenia konať a funkcie, [b] meno, identifikátor osoby oprávnenej na prevzatie tovaru a faktúry (vrátane EČ vozidla a identifikácia vodiča). Ten, kto vystavuje (podpisuje) objednávku, ručí za správnosť a úplnosť údajov v nej uvedených a v prípade pochybností sa má zato, že je kupujúcim. Vystavením objednávky potvrdzuje objednávateľ znalosť a súhlas s VOP, platným cenníkom a VPL predávajúceho, súhlas s režimom dodávky tovaru, ako aj svoju platobnú schopnosť, pričom fyzická osoba tým poskytuje i súhlas so spracovaním osobných údajov. Objednávka doručená do dátovej schránky sa nepovažuje za písomnú.

2.3 Štandardizované objednávky. Kupujúci môže použiť štandardizované objednávky na www.presbeton.cz / www.presbeton.sk; predávajúci ich použitie odporúča. Ods. 2.2. platí primerane i pre štandardizované objednávky.

2.4 Závaznosť objednávky pre kupujúceho. Objednávka je pre kupujúceho záväzná do potvrdenia predávajúcim, najdlhšie však 30 dní od zaslania. Objednávka je účinne vystavená, ak je doručená na kontaktné údaje obchodného strediska; neúčinnosť objednávky pre absenciu podpisu sa kupujúci dovoľávať nemôže.

2.5 Písomné prijatie objednávky. Za prijatú sa objednávka považuje len vtedy, ak je predávajúcim písomne potvrdená; písomným potvrdením sa rozumie aj potvrdenie faxom alebo elektronickou poštou na kontaktné spojenie uvedené v objednávke. Prijatá objednávka sa považuje za zmluvu uzavretú v rámci VOP a ak nie je výslovne písomne dohodnuté inak zmluvný vzťah pri predaji tovaru sa riadi VOP. Predávajúci nie je do potvrdenia objednávkou viazaný. Po uzavretí zmluvy (potvrdenie objednávky) sa na vady, či chyby objednávky neprihliada.

2.6 Zmeny. Ak obsahuje potvrdenie objednávky iné údaje (najmä o mieste, termíne dodávky alebo prevzatia), považujú sa tieto odlišné údaje za návrh zmeny. Zmenená objednávka je pre predávajúceho a kupujúceho záväzná, ak kupujúci do 24 hodín po zaslání návrhu

zmien písomne neoznámi predávajúcemu svoj nesúhlas so zmenami. Ak nesúhlasí kupujúci so zmenami, nie je pôvodná objednávka prijatá.

2.7 Uzavieranie zmlúv. Prípadné uzavieranie zmlúv dištančným spôsobom sa riadi zákonom; odseky 2.1. až 2.5. tým nie sú dotknuté, VOP a VPL platia aj pre tieto zmluvy. Uzavieranie zmlúv so spotrebiteľom mimo prevádzkových priestorov predávajúceho je vylúčené; zmluvy so spotrebiteľom sa uzavierajú zásadne v obchodných strediskách.

3. Tovar

3.1 Vlastnosti tovaru. Sortiment, druh, vyhotovenie a ďalšie vlastnosti tovaru vrátane spôsobu balenia a ceny sú uvedené vo VPL predávajúceho a zverejnené na www.presbeton.cz / www.presbeton.sk. Tovar spĺňa podmienky STN EN, podnikových a výrobných noriem, certifikácií a stavebno-technických osvedčení predávajúceho. Technické parametre, tolerance, užitkové vlastnosti, pokyny pre použitie a údržbu sú uvedené vo vyhlásení o vlastnostiach, technických príručkách, technických listoch a VPL (prístupné na www.presbeton.cz / www.presbeton.sk a v obchodných strediskách). Vyhotovenie či zobrazenie tovaru vo VPL, na internetových stránkach, trvale umiestneného v centrách inšpirácie, výstavkách alebo reklamných stojanoch je rýdzo informatívne a nemožno ich považovať za predlohy alebo vzorky (najmä podľa § 420 ods. (3) zák. č. 513/1991 Zb. /ďalej len Obchodný zákonník/); totožnosť farby a vyhotovenia je zachovaná pri dodávke (odbere) tovaru z ucelenej výrobnéj šarže. Predávajúcim (ako výrobcu) štandardne v cenníku ponúkané vyhotovenie tovarov môže byť k písomnej objednávke kupujúceho (zmluvne) upravené. Vlastnosti a vyhotovenie tovaru (najmä z manufaktúrnej, špeciálnej alebo zákazkovej výroby) je determinované spôsobom výroby a použitými materiálmi a prípadné odchýlky nemožno považovať za vady.

3.2 Záruka na tovar. Predávajúci zaručuje vlastnosti tovaru deklarované v prehlásení o vlastnostiach (Nariadenie EP a Rady (EÚ) č. 305/2011); za podmienky, že daný tovar bude použitý spôsobom uvedeným vo VPL a v súlade s odporúčaniami výrobcu poskytuje zákonnú záruku. Predávajúci zaručuje, že tovar nemá právne vady a predaj / dodávka neporušuje právo tretej osoby. Bližšie podrobnosti a obsah záruky stanoví VPL a najmä záručný list; záručným listom predávajúci poskytuje na vymedzené vlastnosti tovaru záruku aj nad rámec zákona.

4. Cenové podmienky

4.1 Cena. Vystavením objednávky, podpisom zmluvy alebo prevzatím tovaru potvrdzuje kupujúci predchádzajúce podmienky.

dzajúcu znalosť podmienok predaja a platného cenníka i súhlas s VOP, cenou tovaru a obalov. K cene prislúcha DPH v zákonnej výške. Cenníková cena tovaru a obalov je uvedená v jednotkách a zahŕňa aj príp. paletovanie, balenie a nakládku v mieste dodania. Výkupná cena nepoškodených obalov na spätný odber sa riadi cenníkom platným ku dňu spätného odberu obalov.

4.2 Cenník predávajúceho. Ak nie je písomne dohodnuté inak, je cena tovaru/paliet určená cenníkom predávajúceho, platným pri vyskladnení alebo dodaní tovaru; (to isté platí aj pre ceny jednotlivých dodávok tovaru podľa rámcových /dlhodobých zmlúv); tým však nie je dotknutá cena z potvrdenej objednávky. Aktualizácie/zmeny cenníku nadobúdajú účinnosť prvým dňom mesiaca nasledujúcim po oznámení alebo zverejnení na www.presbeton.sk/www.presbeton.cz.

4.3 Cenové zvýhodnenie. Predávajúci môže poskytnúť podmienené cenové zvýhodnenie formou rabatov alebo zliav; cenové zvýhodnenie je podmienené riadnou a včasnou úhradou ceny odobraného tovaru. Ak kupujúci nezaplatí riadne a včas, cenové zvýhodnenie odpadá a cena sa riadi cenníkom, platným pri dodávke alebo vyskladnení tovaru.

4.4 Predajné akcie. Odsek 4.3. sa nepoužíja na zľavy pri jednorazových predajných akciách predávajúceho.

5. Platobné podmienky

5.1 Zaplataenie ceny. Riadnym zaplataením je úhrada ceny pod označením dodávky tovaru(faktúry), vykonaná v mieste dodávky alebo vyskladnenia tovaru. Ak nie je zmluvou výslovne písomne dohodnuté inak, je cena tovaru splatná pri prevzatí (dodaní alebo vyskladnení) tovaru; údaj o splatnosti na faktúre (inej výzve) sa za zmenu splatnosti nepovažuje.

5.2 Spôsob platenia. Spôsob a platenie ceny tovaru určuje §567 ods. 2 Občianskeho zákonníka. Bezhotovostný platobný styk prebieha inkasom alebo platobným prevodom v zásade len pri zabezpečení ceny tovaru; kupujúci na žiadosť predávajúceho pohľadávku zabezpečí. Na zabezpečenie môže slúžiť (i) dlžný úpis (ii), vlastná zmenka kupujúceho, vystavená na cenu tovaru vrátane DPH, splatná bez protestu v termíne splatnosti ceny dodávky. Platbami kupujúceho je najskôr hradené prislušenstvo. potom istina.

5.3 Odlišné platobné podmienky možno dohodnúť len písomne.

6. Dodacie podmienky

6.1 Miesto dodania (plnenia). K odovzdaniu tovaru dochádza pri dodaní alebo vyskladnení v obchodnom stredisku;

to isté platí pre náhradné dodávky tovaru. Dodávkou sa rozumie prevzatie tovaru v obchodnom stredisku, vyskladnením odovzdanie tovaru prepravcovi kupujúceho.

6.2 Prevzatie tovaru kupujúcim. Kupujúci preberá tovar pri dodaní alebo vyskladnení. Pri dodaní/vyskladnení je preberajúci povinný potvrdiť dodací list. Dodací list slúži ako doklad o prevzatí tovaru kupujúcim. Ak nie je dodací list, má sa zato, že faktúra slúži ako doklad, ktorý ho nahrádza a za deň prevzatia tovaru sa považuje deň vystavenia faktúry.

6.3 Prevzatie tovaru inou osobou. Ak kupujúci nepreberá tovar osobne, zabezpečí, aby jeho zástupca/pracovník predložil písomné poverenie na prevzatie tovaru najneskôr pri dodaní/vyskladnení, inak predávajúci: (a) odovzdanie tovaru odmietne alebo (b) môže požadovať zaplataenie ceny preberajúcim; v tom prípade sa má zato, že predávajúci svoje záväzky splnil dodávkou/vyskladnením/odovzdaním tovaru tejto osobe a pre preberajúceho platia VOP, akoby bol kupujúci. Písomným poverením je aj oznámenie kupujúceho s identifikáciou preberajúcej osoby to platí i pre oznámenie prepravcu kupujúceho.

6.4 Splnenie záväzkov predávajúceho. Dodaním alebo vyskladnením sú záväzky predávajúceho splnené. Záväzky predávajúceho sú splnené (§ 412 ods. (3) Obchodného zákonníka) aj vtedy, ak sa neuskutoční dodanie alebo vyskladnenie v dohodnutý termín bez zavinenia predávajúceho; v tom prípade je kupujúci okrem prípadných márne vynaložených nákladov na dopravu povinný uhradiť aj skladné za každý začatý týždeň omeškania s prevzatím tovaru vo výške [i] 20 % ceny dodávky tovaru vyrobeného na zákazku alebo tovaru atypického [ii] 10 % ceny dodávky pri ostatnom tovare.

6.5 Stav tovaru. Prevzatie tovaru pri dodaní alebo vyskladnení preukazuje, že kupujúci si tovar vopred riadne a dostatočne prezrel, zistil zhodu ním požadovaného tovaru s preberaným a aj vhodnosť zamýšľaného použitia prevzatého tovaru; to sa týka najmä zistenia vlastností, množstva, druhu, stavu, farby a vyhotovenia tovaru a vhodnosti balenia tovaru. Prevzatím tovaru kupujúci potvrdzuje, že tovar kupuje vstave, množstve a vyhotovení, v akom sa pri prevzatí nachádza, ďalej potvrdzuje splnenie záväzkov predávajúceho, týkajúcich sa najmä [i]odovzdania dokladov k tovaru (§ 411–419 Obchodného zákonníka.) vrátane VOP a VPL, [ii] splnenia záväzkov podľa § 420 Obchodného zákonníka, najmä odovzdania vhodné zabaleného tovaru, v dojednanom stave a množstve, kvalite a vyhotovení. Ak je tovar preberaný v obaloch, prevzatím kupujúci potvrdzuje, že preveril aj vhodnosť zaistenia tovaru v obaloch pre ďalšiu prepravu a manipuláciu.

6.6 Účinky prevzatia tovaru. Od prevzatia tovaru plynú záručné a reklamačné lehoty. Prevzatím pri dodaní alebo vyskladnení prechádza na kupujúceho aj nebezpečenstvo škody na tovare a vlastníctvo. Vlastníctvo k tovaru, ktorého cena je zaplataená po dodávke (vyskladnení) a nebola inak zabezpečená, prechádza na kupujúceho až zaplataením kúpnej ceny; predávajúci môže v priebehu prvých 30 dní omeškania s platením ceny kupujúceho informovať o odstúpení od zmluvy a vyzvať ho, aby vrátil tovar; v tom prípade je kupujúci povinný tovar do troch dní od výzvy vrátiť späť na miesto dodania a pre prípad omeškania s vrátením tovaru aj uhradiť pokutu 11,5 % z ceny nevráteného tovaru za každý deň omeškania a nahradiť vzniknuté náklady predávajúceho. Predávajúci je oprávnený pri odstúpení prevziať tovar späť aj na inom mieste. Až do zaplataenia ceny tovaru je kupujúci povinný starať sa o tovar so starostlivosťou riadneho hospodára, vhodne ho uskladniť, zabrániť jeho znehodnoteniu alebo poškodeniu; do zaplataenia nie je kupujúci oprávnený prevzatý tovar zabudovať do stavby či pozemku, pozmeniť ho alebo s ním inak nakladať.

6.7. Nakládka. Predávajúci zabezpečuje len nakládku tovaru po paletách; za upevnenie a zabezpečenie tovaru k preprave zodpovedá kupujúci. Pri neucelených paletách je kupujúcemu účtovaný manipulačný poplatok za predpripravenie dodávky. Kusovú nakládku (kusový odber) tovaru si zabezpečuje v predávajúcim určenom mieste na svoje náklady a nebezpečenstvo kupujúci. Pre bezpečnú manipuláciu a prepravu je vybraný tovar nakladaný výhradne na paletách. Bližšie podmienky určujú VPL.

6.8. Preprava. Tovar je vždy expedovaný z obchodných stredísk podľa podmienok uvedených vo VOP a VPL. Pokiaľ zabezpečuje prepravu predávajúci, zodpovedá kupujúci za určenie vhodnej trasy pre bezpečnú prepravu tovaru (najmä po spevnenej verejne prístupnej pozemnej komunikácii vozidlami zodpovedajúcich rozmerov a tonáže); v opačnom prípade predávajúci kupujúcemu prepravné, manipulačné a ďalšie náklady dopravcov preúčtuje.

7. Obaly

7.1 Druhy. Tovar je dodávaný voľne k odberu alebo v obale, tvorenom fóliou a paletou; spolu s tovarom prechádza na kupujúceho aj vlastníctvo k obalu. Typ obalu určuje predávajúci. Pokiaľ nie je písomne dohodnuté inak, má kupujúci právo opakovane použiteľné nepoškodené palety vymeniť pri následnej dodávke tovaru alebo do 6 mesiacov od dodávky/vyskladnenia späťne vykúpané palety vrátiť. Palety PRESBETON (M120x90), EUR (120x80), palety atypické (120x120/200x120) predávajúci späťne odkupuje v miestach dodávky tovaru a množstve, doloženom dodacím listom/faktúrou.

7.2 Cena obalov. Za palety je kupujúcemu účtovaná suma podľa cenníku platného ku dňu dodávky/vyskladnenia. Pokiaľ nie je v cenníku uvedené inak, môže kupujúci do 6 mesiacov od dodávky /vyskladnenia uplatniť právo na spätný výkup paliet za cenu „výkup“ podľa cenníka predávajúceho platného ku dňu spätného výkupu.

7.3 Miesto spätného výkupu/prevzatia obalov. Predávajúci v obchodných strediskách späťne odkupuje iba palety nepoškodené a bez ďalšieho spôsobilé na následné použitie na expedíciu výrobkov; bližšie podrobnosti sú stanovené v cenníku a VPL. Predávajúci môže odmietnuť späťne odkúpenie (prevzatie) paliet, pokiaľ palety nie sú: [i]bez ďalšieho pripravené na odovzdanie a manipuláciu, [ii] odovzdávané podľa jednotlivých typov, [iii]uložené spôsobom vhodným pre strojovú manipuláciu (napr. naskladané na seba). V prípade zaslania prázdnych paliet prostredníctvom prepravcov je kupujúci povinný uhradiť cenu prepravy týchto paliet na miesto určenia prepravcom vopred. V inom mieste, ako je miesto pôvodnej dodávky, možno spätný výkup a odber obalov vykonať iba po predchádzajúcej dohode s predávajúcim.

8. Garancia plnenia záväzkov

8.1 Potvrdenie záväzkov. Predávajúci odovzdáva tovar v dôvere riadneho a včasného splnenia platobných záväzkov kupujúcim aj v jeho platobnú schopnosť. Platobná disciplína kupujúceho je základnou podmienkou aj následných dodávok tovaru. Predávajúci je preto oprávnený bez akýchkoľvek následkov odoprieť aj už dohodnuté dodávky tovaru a/alebo odovzdanie tovaru (vecí), ak má voči kupujúcemu splatnú pohľadávku (najmä, nie však výhradne, z titulu dodania tovaru). Pre prípad omeškania kupujúceho so zaistením bezhotovostne platenéj kúpnej ceny má predávajúci právo na zaplataenie zmluvnej pokuty zodpovedajúcej jednej tretine ceny tovaru prevzatého kupujúcim.

8.2 Pri zabezpečenom záväzku. Ak kupujúci nezaplatí v lehote splatnosti cenu tovaru (dodávky), ktorá bola zabezpečená zmenkou, má sa za to, že v prvý deň omeškania s platením platí cenu tovaru touto zmenkou.

8.3 Pri omeškani s platením. Pri omeškani spotrebiteľa s platením má predávajúci právo na úrok v zákonnej výške, v ostatných prípadoch vo výške 0,15 % dlžnej sumy denne; vo vzťahoch s podnikateľmi nebude prvých 30 dní od prevzatia tovaru úrok účtovaný.

9. Garancia tovaru a reklamácia

9.1 Vady tovaru. Kupujúci (jeho zástupca/pracovník) prevezme tovar (pri dodaní alebo vyskladnení) až po tom, čo dostatočne zistí jeho stav aspoň v rozsahu uvedenom v čl. 6.5. Kupujúci je povinný zjavné vady reklamovať písomne najneskôr pri dodaní alebo vyskladnení tovaru

a vyznačiť ich v dodacom liste, ostatné vady písomnou reklamáciou do troch dní od prevzatia tovaru. Kupujúci je povinný akékoľvek vady reklamovať pred zabudovaním (najmä do stavby) alebo použitím (spotrebovaním, pozmenením) tovaru a v tomto stave tovar ponechať počas reklamačnej lehoty (čl. 9.3.). Lehoty na uplatnenie vád sú prekluzívne. Prímeranou lehotou pre náhradné plnenia predávajúceho (náhradné dodanie) je 20 pracovných dní.

9.2 Výluky zo zodpovednosti. Predávajúci nenesie zodpovednosť za vady tovaru vzniknuté po prevzatí, najmä nedostatočným zabezpečením pri preprave, neopatrnou manipuláciou, nesprávnym použitím, nevhodným skladovaním (najmä v rozpore s pokynmi výrobcu a VPL) a pod. Prírodné výskvy a odlišnosti v odtieni farebnosti nie sú vadami tovaru. Predávajúci kupujúcemu nezodpovedá ani za škody/ujmy následné alebo nepriame.

9.3 Reklamácie. Reklamácia je uplatnená doručením prípisu kupujúceho s opisom väd; predávajúci si vyhradzuje právo osobne vady tovaru posúdiť a reklamáciu vybaviť najneskôr do 30 dní od jej riadneho uplatnenia (príjatia); kupujúci je po túto dobu povinný reklamovaný tovar na svoje náklady vhodne a oddelene uložiť, zaistiť a chrániť pred poškodením, znehodnotením, pozmenením, zabudovaním alebo zničením. Bližšie podrobnosti stanoví VPL a reklamačný poriadok www.presbeton.cz/ / www.presbeton.sk/.

9.4 Miesto uplatnenia väd. Ak nie je vo VPL (najmä reklamačný poriadok) uvedené inak, práva z väd sa uplatňujú v obchodnom stredisku príslušnom podľa miesta dodania (čl.6.1).

9.5 Pri dôvodnej reklamacii. Pri oprávnenom uplatnení práv z vadného plnenia má kupujúci predovšetkým právo na výmenu vadnej časti dodávky v mieste dodávky s tým, že cenové rozdiely tovaru reklamovaného a poskytnutého výmenou idú na ťarchu predávajúceho. Výmena časti dodávky sa uskutoční v mieste dodania; odovzdaním bezvadného tovaru kupujúcemu sú vysporiadané všetky vzájomné nároky súvisiace s vadným dodaním a zmluvou.

9.6 Zľava pri chybnom plnení. Ak nie je dohodnuté inak, môže predávajúci pri chybnom plnení poskytnúť zľavu až do výšky 20 % ceny dodaného tovaru; poskytnutím (zaplatením) zľavy zaniknú pri urovnaní a vyrovnaní všetky vzájomné nároky kupujúceho a predávajúceho súvisiace s vadným plnením.

9.7 Vrátanie tovaru. Prevzatý alebo zakúpený tovar možno predávajúcemu vrátiť (ďalej len spätný odber): (i) pri dôvodnej reklamacii, (ii) po dôvodnom odstúpení (iii) po dohode. Miestom spätného odberu je vždy miesto dodania (ods. 6.1) vráteného tovaru podľa dodacieho lis-

tu. Predávajúci nie je povinný odobrať späť tovar použitý, pozmenený alebo poškodený. Pri spätnom odbere, ktorého príčinou nie je dôvodná reklamácia, možno tovar vrátiť len v neporušených obaloch a úplných paletách. Pri dohodnutom spätnom odbere, ktorý nesúvisí s kvalitou tovaru, môže predávajúci okrem paušálnych nákladov na dopravu tovaru z výrobného závodu do obchodného strediska, doúčtovať kupujúcemu i manipulačný poplatok podľa aktuálneho cenníka.

10. Odstúpenie od zmluvy

10.1 Storno objednávky. Ak kupujúci stornuje predávajúcemu už potvrdenú objednávku, zaplatí predávajúcemu popri paušálnych nákladoch prepravy tovaru z výrobných závodov do miesta predaja tovaru (obchodného strediska) podľa platného cenníka aj storno poplatky (pokutu) vo výške 20 % z ceny tovaru (dodávky): to platí aj pre prípad, ak kupujúci tovar včas alebo riadne neodoberie alebo bezdôvodne neprevezme (najmä v termíne,/mieste dodania). Potvrdenú objednávku tovaru atypického alebo vyrobeného /upraveného na zákazku /želanie odberateľa alebo tovaru mimo štandardnej ponuky predávajúceho nemožno stornovať.

10.2 Odstúpenie kupujúcim. Kupujúci má právo odstúpiť od zmluvy pri podstatnom porušení zmluvy predávajúcim; zmluva je porušená podstatným spôsobom, ak nebude tovar objednaný potvrdenou objednávkou (zmluvou) v mieste dodania a v objednanom množstve pripravený na prevzatie ani po uplynutí 10 pracovných dní od potvrdeného termínu dodania. Ak kupujúci už plnil kúpnu cenu, má právo od zmluvy odstúpiť len vtedy, keď predávajúci nespĺní náhradnú dodávku do 20 dní po plynutí jej dodacej lehoty. Odstúpenie nie je dôvodné v prípade vyššej moci podľa čl. 11, ani v prípade ak vadu spôsobila po prevzatí tovaru vonkajšia udalosť. Kupujúci nemôže odstúpiť od zmluvy na dodávku tovaru atypického alebo vyrobeného či upraveného na zákazku či želanie odberateľa alebo tovaru mimo štandardnú ponuku predávajúceho.

10.3 Odstúpenie predávajúcim. Predávajúci je oprávnený odstúpiť od zmluvy, ak kupujúci poruší zmluvné dohody alebo VOP, najmä v prípade omeškania s platením ceny prevzatého tovaru alebo vzniku iných pohľadávok predávajúceho voči kupujúcemu.

11. Vyššia moc

AK SA NA STRANE PREDÁVÁJÚCEHO VYSKYTNÚ PREKÁŽKY (najmä prírodné katastrofy, záplavy, výluky, štrajky, iné nepokoje, epidémie, prerušenie dodávok energií, surovín alebo výpadky v plnení dodávateľov predávajúceho alebo iné objektívne prekážky), ktoré predávajúcemu zabránia v splnení jeho záväzkov, nenesie zodpovednosť za škody a ujmy kupujúceho súvisiace s porušením zmluvných záväzkov.

12. Spoločné a záverečné ustanovenia

12.1 Odkazy. Tam, kde je odkaz na článok/odsek, myslia sa tým ustanovenia VOP. Tam, kde je odkaz na právnu normu, myslí sa tým jej platné a účinné znenie. Na internetových stránkach www.presbeton.cz/ / www.presbeton.sk/ sú VPL (vrátane cenníku, VOP, poučení, informácií, certifikátov, technických údajov, doporučení a reklamačného sprievodcu) voľne prístupné a kupujúci sa s nimi vopred oboznámi; má možnosť ich v elektronickej podobe voľne prevziať (stiahnuť). VPL, ktoré majú povahu dokladov o tovare, si kupujúci prevezme najneskôr pri prevzatí tovaru.

12.2 Pojmy. Ak VOP používajú pojem „*faktúra*“, myslí sa tým daňový alebo účtovný doklad predávajúceho, predfaktúra, či zálohová faktúra. Tam, kde je použitý termín „*zmluva*“, myslí sa tým aj potvrdená objednávka, pojmy „*dodávka*“, či „*dodanie*“ označujú aj vyskladnenie. Dlhodobou zmluvou je zmluva na dodávky tovaru v období presahujúcom 3 mesiace, rámcovou zmluvou sa rozumie zmluva bez stanovenia lehoty dodávky. Tam, kde je použitý termín „*všeobecne predajné listiny*“ alebo skratka „*VPL*“, myslia sa tým informácie a dokumenty uvedené v ods. 1.2 VOP a publikované na webových stránkach www.presbeton.cz/presbeton.sk/. Pojem „*obchodné stredisko*“ označuje výrobný a predajný závod predávajúceho.

12.3 Spotrebiteľské zmluvy, štátny dozor a mimosúdne riešenie sporov. Ak nie je zákonom výslovne uvedené inak, platia VOP aj pre spotrebiteľské zmluvy. Všetky oznamy pre spotrebiteľa (vrátane zákonom vyžadovaných zmluv uzavieraných dištančným spôsobom) sú v rámci VPL vopred voľne prístupné na internetových stránkach www.presbeton.sk/ a v obchodných strediskách. Orgánom štátneho dozoru a dohľadu a vecne príslušným orgánom mimosúdneho riešenia sporov so spotrebiteľmi je Slovenská obchodná inšpekcia, Bajkalská 21/A, 827 99 Bratislava 27, web: <http://www.soi.sk/>, e.mail pre alt.rieš. sporov: ars@soi.sk; adr@soi.sk, elektronická podateľňa: <https://www.slovensko.sk/>; postup alternatívneho riešenia sporov sa riadi Pravidlami Alternatívneho riešenia sporu (<http://www.soi.sk/sk/Alternativne-riesenie-spotrebitel-skych-sporov.soi>).

12.4 Právny režim. V ďalšom sa právne vzťahy strán riadia príslušnými všeobecne záväznými právnymi predpismi (najmä Občianskym zákonníkom, Obchodným zákonníkom, Zákonom o ochrane spotrebiteľa a pod.).

12.5 Verejne prístupné oznámenia. VPL predávajúceho (najmä technické listy, technické príručky, cenníky, propagačné materiály) zverejnené na www.presbeton.sk/ / www.presbeton.cz/ obsahujú úplné informácie o tovare (najmä o vlastnostiach, spôsobe použitia, sklado-

vaní, manipulácii, údržbe, nebezpečenstve vyplývajúcom z nesprávneho použitia alebo údržby, o cene, vrátane konečnej ceny) a ďalšie vyžadované oznámenia. Objednávkou tovaru kupujúci potvrdzuje informovanosť a znalosť obsahu VPL, spotrebiteľ potvrdzuje i oboznámenie sa s informáciami pre spotrebiteľa (i riadne jasným a zrozumiteľným spôsobom uskutočnené, splnenie informačných povinností predávajúceho podľa § 10a zákona o č. 250/2007 Z.z. o ochrane spotrebiteľa) ich pochopenie a porozumenie ich obsahu, a pre prípad uzavretia zmluvy dištančným spôsobom i s poučeniami o právach podľa zákona č. 102/2014 Z.z., vrátane podmienok a lehôt a postupoch pri uplatňovaní práva na odstúpenie od zmluvy. V súlade s Nariadením Európskeho parlamentu a rady (EÚ) 2016/ 679 o ochrane fyzických osôb pri spracúvaní osobných údajov a o voľnom pohybe takýchto údajov a zákona č. 18/2018 Z. z. o ochrane osobných údajov a o zme- ne a doplnení niektorých zákonov, ktorý najmä v § 19–30 upravuje práva dotknutej osoby v oblasti spracovania osobných údajov, fyzická osoba odoslaním objednávky vyjadruje svoj súhlas so spracovaním všetkých ňou poskytnutých osobných údajov (najmä osobných údajov uvedených v objednávke, či inej komunikácii s predávajúcim) predávajúcim, a to za účelom vybavenia objednávky, dodania tovaru, následnej fakturácie, splnenia zákonných a zmluvných povinností predávajúcim a ochrany práv a oprávnených záujmov predávajúceho, a to na dobu až do uplynutia piatich rokov po vybavení objednávky. Uvedený súhlas zahŕňa i súhlas s poskytnutím vyššie uvede- ných osobných údajov tretím stranám, najmä dopravcom, ak je to potrebné pre vybavenie objednávky, splnenie zákonných, či zmluvných povinností, alebo pre ochranu práv a oprávnených záujmov predávajúceho. Odoslaním objednávky fyzická osoba zároveň prehlasuje, že sa riadne a úplne oboznámila s podmienkami ochrany osobných údajov, tieto považuje za súladné so všeobecne záväznými právnymi predpismi a dostatočne chrániace jej práva a oprávnené záujmy a z uvedeného dôvodu s nimi súhlasí. Kupujúci je na žiadosť povinný predávajúcemu poskytnúť zabezpečenie(najmä na platbu ceny po dodaní tovaru) až do dvoch tretín konečnej ceny objednaného tovaru. Predávajúci si vyhradzuje právo VOP meniť; zmeny nadobúdajú účinnosť siedmym dňom po zverejnení na www.presbeton.sk/. Podmienky nemožno meniť pre dodávku s potvrdenou objednávkou.

12.6 Účinnosť. Tieto podmienky nadobúdajú účinnosť 02.01.2024. Ich režimu podliehajú všetky zmluvy a do- datky uzavreté po dátume účinnosti.

V Trenčíne dňa 02.01.2024

PRESBETON Slovakia, s.r.o.
PRESBETON Drahotuše, s.r.o.
PRESBETON Nova, s.r.o.

INFORMÁCIE O TOVARE PRESBETON® PRE SPOTREBITEĽOV

Pôvod tovaru.

Tovar PRESBETON® je produkovaný na území:

- Českej republiky vo výrobných závodoch Olomouc-Bystrovany, Olomouc-Chválkovice, Hranice IV-Drahotuše, Hranice VII-Slavíč, Lužec nad Vltavou
výrobcom: PRESBETON Nova, s.r.o., IČ 47152532, sídlo: U panelárny 594/6c, Chválkovice, 779 00 Olomouc, ČR, zápis OR KS Ostrava oddiel C, vložka 3859
PRESBETON Drahotuše, s.r.o., IČ 26151201, sídlo: U panelárny 594/6c, Chválkovice, 779 00 Olomouc, ČR, zápis OR KS Ostrava oddiel C, vložka 22548
- Slovenskej republiky vo výrobnom mieste Trenčín výrobca:
PRESBETON Slovakia, s.r.o., IČO 30 841 879, sídlo: Zlatovská 1910, Trenčín 911 05, zápis v OR Okresného súdu Trenčín, Oddiel: Sro, Vložka číslo: 36310/R

Výrobcovia tovaru PRESBETON®, poskytujú v rámci prezentácie a ponuky tovaru z ich produkcie **spotrebiteľom** nasledujúce informácie:

1) Kontaktné údaje obchodných stredísk tovaru PRESBETON® (ďalej len predajné miesta):

Slovenská republika:

PRESBETON Trenčín
Zlatovská 1910, 911 05 Trenčín
Telefon: +421 904 580 101
+421 911 843 882
Email: trencin@presbeton.sk

Česká republika:

PRESBETON Bystrovany
Olomouc, Bystrovany, Droždínská 215
PSC 779 00
Telefon: +420 587 419 162
Fax: +420 587 419 180
E-mail: bystrovany@presbeton.cz

PRESBETON Drahotuše

Hranice IV, Drahotuše, Hranická 272
PSC 753 61
Telefon: +420 581 616 150
E-mail: drahotuse@presbeton.cz

PRESBETON Chválkovice
Olomouc, Chválkovice, U panelárny 594/6c
PSC 779 00
Telefon: +420 587 429 171
Fax: +420 587 429 172
E-mail: chvalkovice@presbeton.cz

PRESBETON Slavíč
Hranice VII, Slavíč 118
PSC 753 61
Telefon: +420 581 616 236
Fax: +420 581 616 827
E-mail: slavic@presbeton.cz

PRESBETON Pardubice
Doubravice 187, Pardubice
PSC 533 53
Telefon: +420 466 414 044-5
Fax: +420 466 632 068
E-mail: pardubice@presbeton.cz

PRESBETON Poříčí n. Sázavou
Nespeky, Městečko 122
PSC 257 22
Telefon: +420 317 778 005
Fax: +420 317 778 013
E-mail: porici@presbeton.cz

PRESBETON Lužec n. Vltavou
Lužec nad Vltavou, 9. května 259
PSC 277 06
Telefon: +420 312 777 167
Fax: +420 312 777 199
E-mail: luzec@presbeton.cz

2) Vlastnosti tovaru PRESBETON®. Ide o betónový tovar pre stavby, úpravy komunikácií a vonkajšiu architektúru, ktorý je bližšie označený a s uvedením vlastností opísaný v sekciách „Produkty“ a „Na stiahnutie“ na www.presbeton.cz / www.presbeton.sk vo všeobecných obchodných podmienkach (VOP) a ďalších všeobecných predajných listinách (najmä v cenníku, katalógu, technických a bezpečnostných listoch, certifikátoch, príručkách, pokynoch pre realizáciu, montáž, údržbu, skladovanie a manipuláciu, v pracovných postupoch, výpočtoch, vzorových systémoch, skladobnostiach a ďalších obchodných listinách (ďalej len VPL), ktoré sú dostupné v obchodných strediskách a na www.presbeton.cz / www.presbeton.sk. Vyhotovenie a vyobrazenie tovaru v predajných listinách (VPL) alebo na internetových stránkach je s ohľadom

na závislosť od použitých technických prostriedkov len informatívne a tieto vyobrazenia nemožno považovať za predlohy alebo vzorky. Vlastnosti (vyhotovenie) tovaru (najmä z produkcie manufaktúrne výroby) sú determinované spôsobom výroby a prípadné odchýlky nemožno považovať za vady. Výrobcovia považujú za nevyhnutné, aby sa zákazník fyzicky v obchodnom stredisku s tovarom oboznámil; dištančný spôsob kúpy alebo objednávky podľa internetovej či obdobnej prezentácie tovaru (napr. trvalo umiestneného v centrách inšpirácie, reklamných stojanoch, predajných výstavkách) nie sú žiaduce (nakolko sa nejedná o vzory). Pri požiadavke totožnosti farby/vyhotovenia tovaru je potrebné voliť dodávku (odber) z totožných výrobných šarží.

3) Cena tovaru sa riadi cenníkom platným ku dňu dodávky tovaru (cenník tovaru dostupný na www.presbeton.cz / www.presbeton.sk a v obchodných strediskách); cena zahŕňa dane, dávky, poplatky a náklady na prepravu tovaru z výrobného závodu do obchodného strediska, vrátane nákladov balenia, paletovania a nakládky. Cena obalov sa riadi cenníkom platným ku dňu dodávky tovaru (cenník obalov dostupný na www.presbeton.cz / www.presbeton.sk a v obchodných strediskách), nepoškodené a pre bezpečné použitie spôsobilé obaly sú spätne vykupované za ceny podľa cenníka platného ku dňu výkupu; bližšie podrobnosti sú uvedené vo VOP (dostupné na www.presbeton.cz / www.presbeton.sk a na predajných miestach). Základná cenniková cena tovaru (stanovená pre jednotlivé obchodné strediská) už zahŕňa prepravné do konkrétneho obchodného strediska. Pri dodávkach tovaru PRESBETON® po častiach alebo opakovaných dodávkach sa cena tovaru riadi cenníkom platným ku dňu prevzatia tovaru (dodávky). Cenník je publikovaný na www.presbeton.cz / www.presbeton.sk (prístupný i v obchodných strediskách), aktualizácie a zmeny cenníku nadobúdajú účinnosť prvým dňom mesiaca nasledujúcim po zverejnení (publikácii).

V prípade zmlúv uzatváraných na dobu neurčitú alebo zmlúv, ktorých predmetom je opakované plnenie hradí predávajúci náklady na dodanie tovaru PRESBETON® do obchodného strediska; náklady na dodanie tovaru do iného miesta znáša spotrebiteľ.

4) Spôsob platby, dodanie tovaru. Cena je splatná v hotovosti pri prevzatí tovaru v mieste dodania alebo vyskladnenia tovaru (v obchodnom stredisku); spôsob a zaplatenie ceny tovaru určuje § 567 ods.(2) Občianskeho zákonníka. Bližšie podrobnosti sú u vedené vo VOP (dostupné na www.presbeton.cz / www.presbeton.sk a v obchodných strediskách).

5) Náklady na dodanie tovaru do obchodného strediska hradí predávajúci. Náklady na dodanie tovaru do iného miesta znáša spotrebiteľ. Bližšie podrobnosti sú uvedené vo VOP a cenníku (dostupné na www.presbeton.cz / www.presbeton.sk a na predajných miestach).

6) Záruka a práva z vadného plnenia sa riadia zákonom, všeobecnými obchodnými podmienkami (VOP) a reklamačným poriadkom (dostupné na www.presbeton.cz / www.presbeton.sk a v obchodných strediskách). Spotrebiteľ prevezme tovar až po tom, čo zistí jeho stav aspoň v rozsahu uvedenom v čl. 6.5. VOP, t. j. tovar si vopred dostatočne prezrie a zistí (i) zhodu ním požadovaného tovaru s preberaným, (ii) vhodnosť použitia tovaru; (iii) vlastností tovaru, (iv) množstvo, druh, stav, farbu a vyhotovenie tovaru, príp. obalov a (v) vhodnosť zaistenia a balenia tovaru vzhľadom na ďalšiu manipuláciu. Zjavné vady je spotrebiteľ povinný písomne reklamovať najneskôr pri dodaní/vyskladnení a vyznačiť ich v dodacom liste, ostatné písomnou reklamáciou do troch dní od prevzatia; zákonné práva z vadného plnenia tým nie sú dotknuté.

Akékoľvek vady tovaru je však kupujúci povinný reklamovať pred zabudovaním tovaru (najmä do stavby) či iným užitím (spotrebovaním, pozmenením) tovaru. K vybaveniu reklamácie dôjde do 30-tich dní. Lehota náhradného plnenia (náhradného dodania tovaru) je 10 pracovných dní. Pri dôvodnej reklamácií a oprávnenom uplatnení práv z vadného plnenia má kupujúci najmä právo na výmenu vadnej časti dodávky; cenové rozdiely tovaru reklamovaného a poskytnutého výmenou idú na ťarchu predávajúceho. Výmena časti dodávky sa uskutoční v mieste dodania, kde predávajúci odovzdá kupujúcemu bezvadný tovar. Práva kupujúceho na zľavu, odstúpenie podľa § 622 a § 623 Občianskeho zákonníka tým nie sú dotknuté. Bližšie podrobnosti stanoví reklamačný poriadok (www.presbeton.cz / www.presbeton.sk).

7) Poučenie o odstúpení od zmluvy

V prípade odstúpenia od zmluvy ponese spotrebiteľ náklady spojené s vrátením tovaru do obchodného strediska, kde tovar zakúpil, a v prípade ak ide o zmluvu uzatvorenú prostredníctvom prostriedkov komunikácie na diaľku, aj náklady za vrátenie tovaru, nakoľko tovar PRESBETON® nemôže byť pre svoju povahu vrátený obvyklou poštovou cestou (§ 3 ods. (1) písm. i) zák. č. 102/2014 Z.z.). V prípade dodania tovaru PRESBETON® upraveného na želanie spotrebiteľa v rámci zákazkovej výroby a v prípade úpravy štandardne ponúkaného tovaru na prianie

spotrebiteľa je vyžadovaný preddavok (záloha) a od takejto zmluvy nemožno po uplynutí piatich pracovných dní od potvrdenia objednávky odstúpiť, a to ani v prípade zmluvy uzavretej na diaľku (§ 7 ods. (6) písm. c) zákona č. 102/2014 Z.z.).

Bližšie podrobnosti sú uvedené vo všeobecných obchodných podmienkach (VOP), cenníku a ďalších obchodných listinách (VPL), ktoré sú dostupné na www.presbeton.sk/www.presbeton.cz a v obchodných strediskách. Miestom dodania tovaru PRESBETON® (miesto plnenia) je zásadne obchodné stredisko. Ak nie je stanovené v záručnom liste inak, na tovar PRESBETON® sa poskytuje zákonná záruka 2 roky.

8) Podnety a sťažnosti. Výrobcovia tovaru PRESBETON® uvítajú námety a podnety k zlepšeniu práce svojich zamestnancov i kvality výrobkov. Sťažnosti spotrebiteľov je možné, podľa povahy, adresovať na jednotlivé úseky:

obchod a marketing:
Ondrej Ďurík, obchodný vedúci
e-mail: ondrej.durik@presbeton.sk

alebo priamo na vedenie firmy:
Ivo Kocourek, konateľ

e-mail: ivo.kocourek@presbeton.sk

O vybavení sťažnosti bude spotrebiteľ, ktorý uviedol svoje kontaktné údaje (telefón a e-mail) vyzoomený do 30 dní. Tým nie je dotknuté právo spotrebiteľa obrátiť sa so sťažnosťou na orgán dohľadu alebo štátneho dozoru.

9) Orgány štátneho dozoru a dohľadu a mimosúdne riešenie sporov.

Orgány štátneho dozoru a dohľadu a súčasne vecne príslušné orgány mimosúdneho riešenia sporov so spotrebiteľmi sú:

v SR:
SOI, Ústredný inšpektorát, Bajkalská 21/A,
827 99 Bratislava 27, SR
e-mail pre alt.rieš.sporov: ars@soi.sk, adr@soi.sk
web: <http://www.soi.sk>
elektronická podateľňa prostredníctvom:
<https://www.slovensko.sk>
SOI, Inšpektorát SOI pre Trenčiansky kraj,
Hurbanova 59, 911 01 Trenčín

v ČR:
ČOI, Ústřední inspektorát, Štěpánská 567/15,
120 00 Praha 2, CZ
e-mail: adr@coi.cz
web: adr.coi.cz

V SR sa postup mimosúdneho riešenia sporov riadi Pravidlami Alternatívneho riešenia sporu (<http://www.soi.sk/sk/Alternativne-riesenie-spotrebitejskych-sporov.soi>).

10) Ponuka a prezentácia tovaru PRESBETON® je realizovaná v obchodných strediskách, jednanie o kúpe, dodávkach tovaru i zmluve možno v zásade viesť len v obchodných strediskách.

V základnej cenníkovej cene tovaru (stanoveného pre jednotlivé obchodné strediská) je zakalkulované zvýhodnené prepravné; v prípade odstúpenia budú kupujúcemu prepravné a manipulačné náklady doúčtované podľa aktuálneho vnútroštátneho sadzovníku TOPTRANS pre náklad o hmotnosti 22 t.

Bližšie podmienky a podrobnosti distančného spôsobu konania, odstúpenia (vrátane formulára pre odstúpenie) sú dostupné na www.presbeton.cz / www.presbeton.sk a v obchodných strediskách.

Bližšie informácie sú uvedené vo všeobecných obchodných podmienkach (VOP), cenníku a ďalších obchodných listinách (VPL), dostupných na www.presbeton.cz / www.presbeton.sk a v obchodných strediskách.

PRESBETON Slovakia, s.r.o.
PRESBETON Nova, s.r.o.
PRESBETON Drahotuše, s.r.o.

ABECEDNÝ ZOZNAM VÝROBKOV

názov výrobku	strana	názov výrobku	strana	názov výrobku	strana	názov výrobku	strana
ALMA	18	H-PROFIL	3, 4	Palisáda DUO STONE	33	Stoly	61
ALTERNO	10, 11	HYDROBAR	5	Palisáda PADOVA	32	Stratené debnenie	50
ARKONA	10	HYDROLINE	5	Palisáda PALINA	33	Špárovací krížik	76
BARK	23	HYDROPAS	5	Palisáda PASO	32	Svahové tvárnice	51
Bazénové lemy	65, 66	HYDROSET	5	Palisáda PATRIA	33	Systém TRAPEZ	53
Betónová skruž	67	HYDROSTAR	5	Palisáda PULIA	33	TAMARA	17
Betónové tehly lícové	45	Chodníkové obrubníky	28	PATERN	25	TAMPA	62
Betónový poklop	67	Impregnácia	77	PIANETA	11	TATÁNA	16, 17
Betónový sedák	60	KARE	58	PICADO	13	TBX	5
Bezbariérové zastávkové obrubníky	30	KARETO	12	PILETA	58	Terče	76
BOUNTY	61	KAROLINA	19	Plotová päťka	51	TIRRA	10
BRENDA	8	KASTELA	10	Podhrabová doska	51	TRAVERTIN	18
CALIPSO	9	KATRINA	17	Podložky pod terče	76	Trávový lem	29
Cestné obrubníky	28	KAYLA	18	Pošťové schránky	75	Úchyt plotovej výplne	76
Cestná prídlažba	27	Kliešte na pokládku dlažby	76	Regulačný kľúč	76	UNI-PAR	4
CRASH BLOCK	39, 40	KOBE	25	RIGA	24	Univerzálne stĺpikové tvarovky	50
CUBE	59	Kompostér	67	RIGA MODERN	24	VEKTORIT	9
Čistič betónu	77	Krajový kameň	29	ROTO	25	VELUTO	59
DAKAR	25	Kvetináč BARK	59	RUVIDO	25	VERTO, VERTO – ukončujúci kameň	24, 29
DAREA	18	LA	61	SETIMO	10	VISTA BLOCK	39
Deliace prvky	63	LADA	58	Schod BARK	74	WOODY	23
DEMI BLOCK	40	LAGUNA	60	Schod DUO STONE	42, 74	Vyvýšené záhony	66
DOSKOVÉ PLOTY	48, 49	LAURA	58	Schod FURIE	74	Záhonový obrubník	29
DUO STONE	42, 43	LAURIA	18	Schod OAK	74	Záhradné obrubníky	28, 29
FACE BLOCK	38	LEDGE	61	Schod PATERN	74	Záhradná stena PRAKTIK	35
FATIMA	17	LEILA	19	Schod VERTO	73	Záhradná stena STANDARD	34
FERRA	25	LINE BLOCK	41	Schod WOODY	74	Záhradný mostík PUENTE 2	67
GABRIELA	19	LITE BLOCK	58	Schodiskové stupne nájzdové	73	Zákrytová doska BARK	47
GITA	19	LITE BOX	60	Schodiskové stupne oblúkové	73	Zákrytové desky BCL	46
GRENA	19	LITE CUBE	58	Schodiskové stupne priame	71	Zákrytové desky CRASH BLOCK	40
G-ROW	56, 57	LITE LA	60	Schodiskové stupne rohové	73	Zákrytové desky DEMI BLOCK	41
H-E-X	54, 55	MARMOLA	8	Schodiskové stupne vibrolisované	72	Zákrytové desky FACE BLOCK	39
H-E-X City	13	MARKO MODERN	60	Schodiskový stupeň podestový	72	Zákrytové desky LINE BLOCK	41
HISTORIK	9	MAXIMA	58	SIMONA	19	Zákrytové desky SIMPLE BLOCK	45
HLADKÁ	16	MONUME XL	12	SIMPLE BLOCK	44	Zákrytové desky univerzálne	46, 47
HOLLAND	2, 3, 8	Natural obrubníky, lemovacie prvky	29	SLATE	24	Zákrytové desky VISTA BLOCK	39
HOLLAND Kombi	8	OAK	23	SLP s vodiacou líniou	4	Zásypový piesok	77
HOLLAND SLP	4	Okrasné tvárnice	51	STEEL	25	Žlaby do dlažby	27
HOLLAND VSK	5	Palisáda BARK	33	Stojany na bicykel	62		



POZNÁMKY



POZNÁMKY

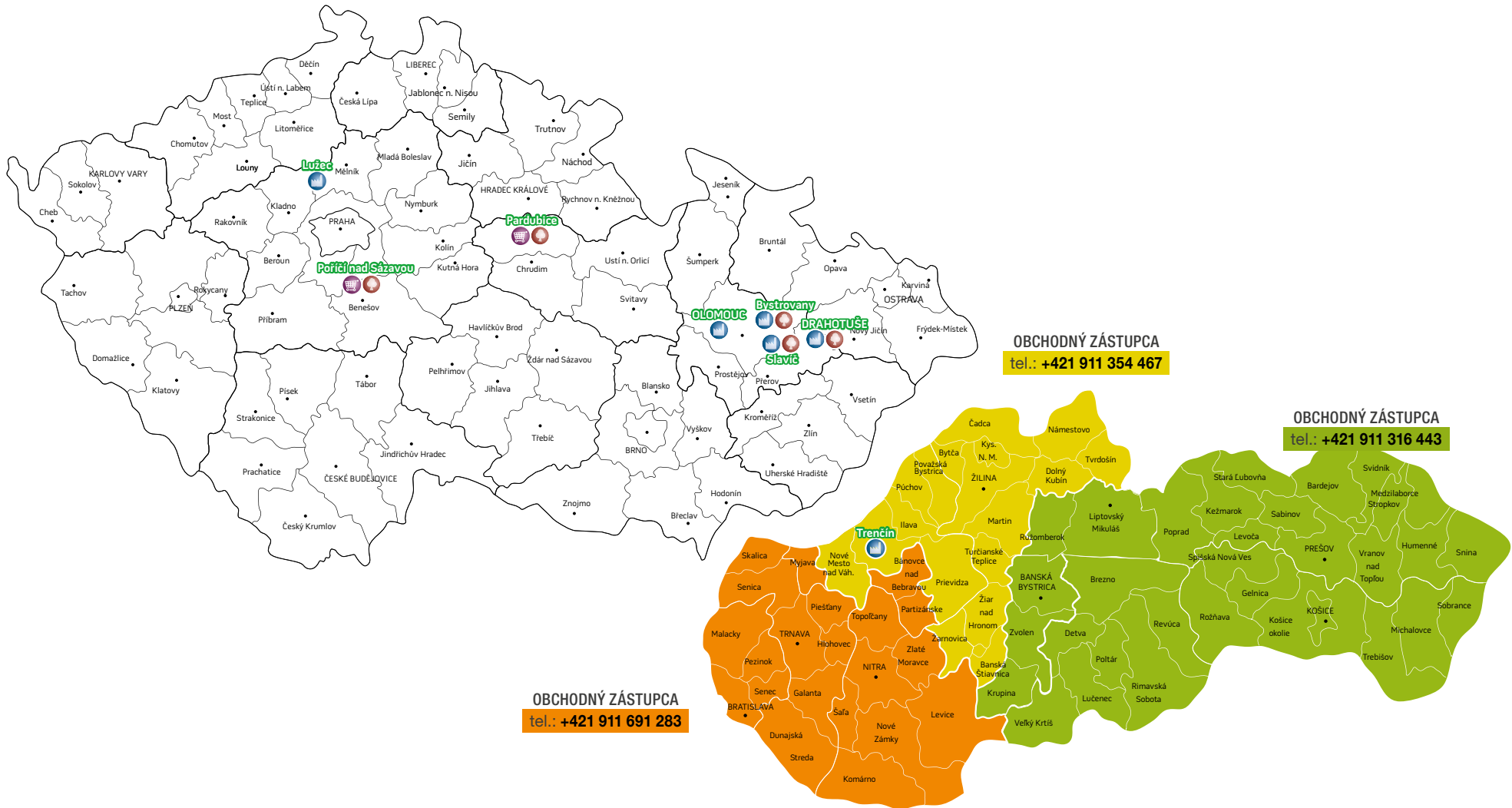

POZNÁMKY



LEGENDA

-  centrum inšpirácie
-  výrobný závod
-  predajný závod

PRESBETON Nova, s.r.o.

U panelárny 594/6c, Chválkovice, 779 00 Olomouc
Infolinka: +420 587 419 181
fax: +420 587 429 257
e-mail: info@presbeton.cz

PRESBETON Drahotuše, s.r.o.

U panelárny 594/6c, Chválkovice, 779 00 Olomouc
Infolinka: +420 581 616 150
(infolinka pro dotazy k plošným
dlažbám)
e-mail: drahotuse@presbeton.cz

PRESBETON Slovakia s.r.o.

Zlatovská 1910, 911 05 Trenčín
tel: +421 904 580 101
+421 911 843 882
e-mail: trencin@presbeton.sk

VÝROBNÉ ZÁVODY

Bystrovany

PRESBETON Nova, s.r.o.
Droždínská 215, 779 00 Olomouc-Bystrovany
tel.: +420 587 419 162
fax: +420 587 419 180
e-mail: bystrovany@presbeton.cz
GPS: 49°36'4.729"N, 17°19'35.059"E

Chválkovice

PRESBETON Nova, s.r.o.
U panelárny 594/6c, Chválkovice, 779 00 Olomouc
tel.: +420 587 429 171
fax: +420 587 429 172
e-mail: chvalkovice@presbeton.cz
GPS: 49°36'4.249"N, 17°17'34.752"E

VÝROBNÉ ZÁVODY

Trenčín

PRESBETON Slovakia s.r.o.
Zlatovská 1910, 911 05 Trenčín
tel.: +421 904 580 101
+421 911 843 882
e-mail: trencin@presbeton.sk

Slavíč

PRESBETON Nova, s.r.o.
Slavíč 118, 753 61 Hranice VII-Slavíč
tel.: +420 581 616 236, +420 581 616 066
fax: +420 581 616 827
e-mail: slavic@presbeton.cz
GPS: 49°32'24.339"N, 17°39'21.647"E

Drahotuše

PRESBETON Drahotuše, s.r.o.
Hranická 272, 753 61 Drahotuše
tel.: +420 581 616 150
e-mail: drahotuse@presbeton.cz
GPS: 49°33'7.455"N, 17°42'16.539"E

Lužec nad Vltavou

PRESBETON Nova, s.r.o.
9. května 259, 277 06 Lužec nad Vltavou
tel.: +420 312 777 167
fax: +420 312 777 199
e-mail: luzec@presbeton.cz
GPS: 50°19'33.229"N, 14°23'59.882"E

PREDAJNÉ MIESTA

Pardubice

Doubravice 187, 533 53 Pardubice
tel.: +420 466 414 044-5, +420 603 200 487
fax: +420 466 632 068
e-mail: pardubice@presbeton.cz
GPS: 50°3'45.531"N, 15°44'39.583"E

Poříčí nad Sázavou

Městečko 122, 257 22 Nespeky
tel.: +420 317 778 005, +420 317 778 012
fax: +420 317 778 013
e-mail: porici@presbeton.cz
GPS: 49°50'51.865"N, 14°40'37.474"E

SLUŽBY

Stavebný závod

tel.: +420 587 429 229
e-mail: stavebni.zavod@presbeton.cz

Centrum vonkajšej architektúry

tel.: +420 730 545 428, +420 605 390 459
e-mail: venkovni.architektura@presbeton.cz



WWW.PRESBETON.SK