

DELTA - BETONOVÝ SLOUPEK

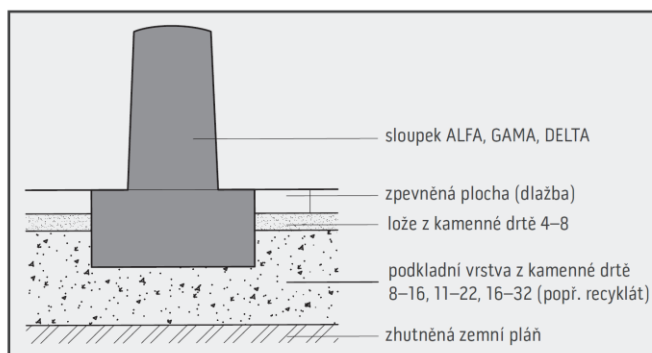

Betonový sloupek DELTA slouží k oddělení a k ochraně např. parkovacích ploch, klidových zón, cyklostezek a dalších ploch, kde je potřeba zamezit vjezdu vozidel, či vymezit prostor pro jejich vjezd. Sloupek se ukládá na lože z kamenné drti, které se provede v dostatečné mocnosti a co nejlépe se zhutní. Jednotlivé sloupky mají roznášecí patku, která se zapouští do podkladu, tak aby její horní hrana lícovala s nášlapnou plochou dlažby.

Rozměry výrobků

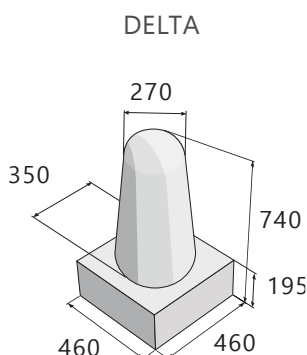

Technické specifikace

název produktu	rozměry			měrná jednotka	paleta / kg	kus / kg	hmotnost výrobků na pal. (kg)	druh palety
	délka	šířka	výška					
DELTA	460/350/270	460/350/270	195/740	ks	2	185	370	EUR 120X80

Barevné provedení

povrch hladký



přírodní

povrch tryskaný

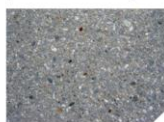

přírodní

Vysvětlivky k piktogramům

- Plocha pochozí
- Plocha pojízdná osobními automobily
- Plocha pojízdná nákladními automobily
- Ochranný systém Protect System IN
- Impregnace Protect System TOP
- Impregnace Perfect Clean TOP (PCT)
- Odolnost vůči mrazu
- Zvýšená protiskluzná charakteristika
- Výrobky podléhající příslušným evropským normám

