

# PALISÁDA PALINA

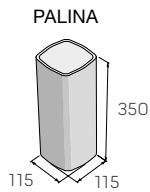

Palisády slúžia na vytváranie obrúb a lemovaní zvýšených záhonov, menších stien a okrasných trávnatých plôch, kedy väčšinou dochádza k oddeleniu okrasnej zelene od plôch, po ktorých možno chodiť. Takisto sa dajú využiť pri riešení menších výškových rozdielov v záhradnej architektúre, ako sú schody, záhradné stupne, skalky a podobne. Palisády umožňujú vytvárať ľubovoľne tvarované obruby – kruhy, elipsy, oblúky, vlnovky a iné. Aj výška obruby sa môže priebežne meniť, podľa charakteru terénu. Palisády PALINA sa vyrábajú v štyroch farebných vyhotoveniach – prírodnom, pieskovom, červenom a hnedom.

## Rozmery výrobkov



## Farebné vyhotovenie

### Povrch hladký

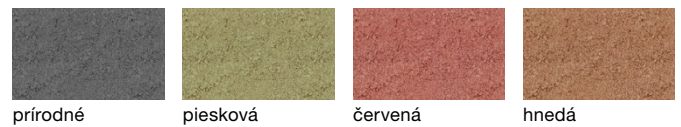

## Technické špecifikácie

názov výrobku	rozmery			merná jednotka	ks/bm	paleta/ks	1 ks/kg	hmotnosť výrobkov na pal. (kg)	druh palety
	dĺžka	šírka	výška						
PALINA PA - 7/35	115	115	350	ks	8,7	112	8,2	920	EUR 120×80

## Pokyny na zabudovanie palisád

Palisády rozširujú ponuku prvkov na vytváranie obrúb, záhonov, lemov a menších stien, ktoré sú väčšinou určené na oddelenie okrasnej zelene od plôch, po ktorých sa môže chodiť, s rôznym výškovým rozdielom. Umožňujú vytvárať ľubovoľne tvarované obruby – kruhy, elipsy, oblúky, vlnovky a iné. Aj výška obruby sa môže priebežne meniť, podľa charakteru terénu. Všetky varianty zabudovaných palisád (pozrite si tabuľku zapustenia palisád), spĺňajú požiadavky na rovnomerné aj nápravové zaťaženie vozidlami s maximálnou hmotnosťou do 3 ton.

### Použitie dištančného prvku na vyrovnanie konicity palisád

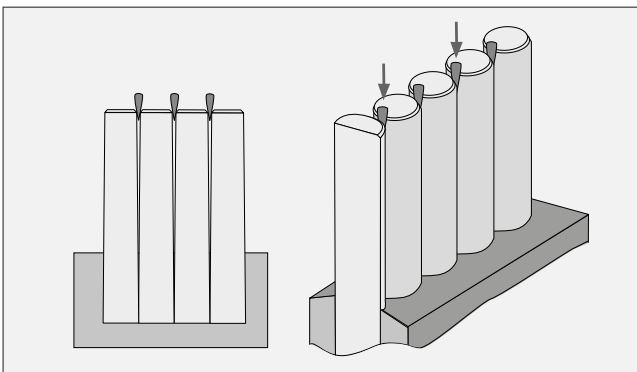

### Technické údaje pre zabudovanie palisád

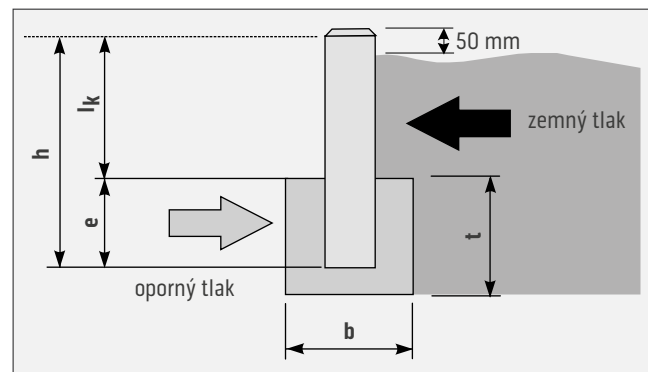



# PALISÁDA PALINA

## Tabuľka zapustenia palisád (v mm)

kategória F – úžitkové zaťaženie 2,5 kN/m <sup>2</sup>					kategória G – úžitkové zaťaženie 5,0 kN/m <sup>2</sup>				
výška palisády (celková)	lk výška (nad terénom)	e výška (zapustenia)	BETÓNOVÝ ZÁKLAD C 20/25		lk výška (nad terénom)	e výška (zapustenia)	BETÓNOVÝ ZÁKLAD C 20/25 XC2		
			výška – t	šírka – b			výška – t	šírka – b	
400	280	120	170	300	250	150	200	300	
600	420	180	230	300	400	200	250	350	
800	550	250	300	400	500	300	350	400	
900	620	280	330	430	570	330	380	450	
1 000	700	300	350	450	650	350	400	500	
1 200	800	350	400	500	–	–	–	–	







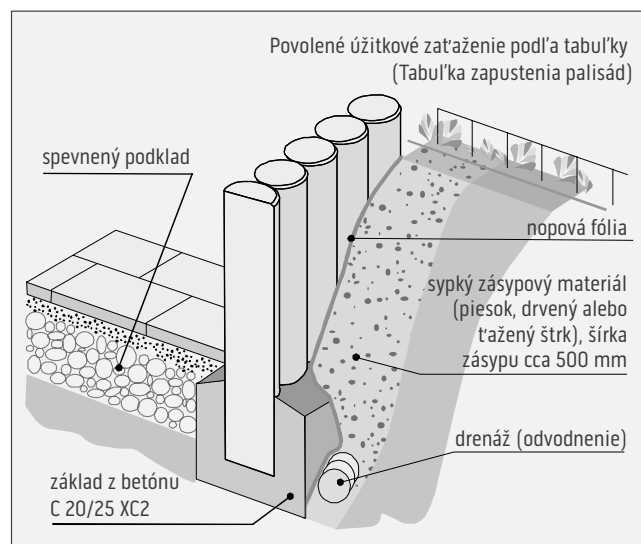



## Dôležité zásady

Palisády sa kladú tesne vedľa seba do betónového lôžka z betónovej zmesi s malým množstvom vody, triedy C 20/25 XF3. Pri zabudovaní je nutné kontrolovať zvislosť každej palisády a rešpektovať ich konicitu, ktorá je daná technológiou výroby. Z tohto dôvodu je nevyhnutné zafixovať ich zvislosť pred zatvrdnutím betónového lôžka, napríklad pomocou dreveného alebo plastového dištančného prvku (napr. klinom používaním pri obkladaní). Takisto odporúčame nepodceňovať funkciu nopovej fólie pri predpoklade, že palisády budú z jednej strany zasypané zeminou, čo i len čiastočne, alebo budú zabudované v mieste so zvýšenou vlhkosťou. Predíde sa tak neskoršiemu zvýšenému výskytu vápenných škvr, rastu machu alebo znečisteniu zeminou.

## Schéma zabudovania palisád



## Vysvetlivky k piktogramom

- |  |  |   |                                      |   |  |
|--|--|---|--------------------------------------|---|--|
|  | Plocha pochôdzna                       |  | Impregnácia Protect System TOP       |  | Výrobky podliehajúce príslušným európskym normám |
|  | Plocha pojazdná osobnými automobilmi   |  | Impregnácia Perfect Clean TOP (PCT)  |  | Pohľadové hrany                                  |
|  | Plocha pojazdná nákladnými automobilmi |  | Odolnosť voči mrazu                  |   |  |
|  | Ochranný systém Protect System IN      |  | Zvýšená protišmyková charakteristika |   |  |

## Pred nákupom výrobkov spoločnosti PRESBETON venujte, prosím, pozornosť nasledujúcim informáciám

Pred vlastným kladením alebo zabudovaním betónových výrobkov venujte pozornosť odporúčaniam výrobcu pre konkrétny výrobok, a to najmä danému účelu použitia, zásadám kladenia/zabudovania a odporúčaniam pre údržbu. Kompletná technická dokumentácia je dostupná voľne na stiahnutie na [www.presbeton.cz](http://www.presbeton.cz) (technické návody, vyhlásenie o parametroch, záručný list) alebo na predajných miestach. Vzhľadom na rozsiahlosť problematiky kladenia/zabudovania odporúčame zveriť realizáciu diela v prípade pochybností profesionálnej firme. **Kladenie dlažobných dosiek a kameňov bez škár** (hlavne pri druhoch bez distančníkov) **má za následok poškodenie dlažby vyštípaním hrán a rohov**, a to tak vo fáze kladenia, ako aj pri jej používaní. Dodržiavajte odporúčanú šírku škáry (spravidla 3–5 mm). Škárky vyplňte čistým kremičitým pieskom frakcie 0–2 mm.

## Vápenné výkveti

Obyčajne sa prejavujú formou bielych až mliečnych škvŕn rozličného tvaru. Ide o uhličitan vápenatý, ktorý vzniká na povrchu betónového výrobku reakciou hydroxidu vápenatého z betónu s oxidom uhličitým z ovzdušia. Hydroxid vápenatý sa prirodzene tvorí pri zmiešaní cementu s vodou. Pri klasických cementových betónoch je to prirodzený jav, ktorý nie je známkou nedostatočnej kvality. Postupom času v dôsledku pôsobenia poveternostných vplyvov vápenný výkvet postupne odznieva. Obyčajne je preto najvhodnejšie vydržať a nechať pracovať prírodu, než sa hneď snažiť výkvet odstraňovať, čo môže za určitých okolností, najmä pri použití chemických prípravkov, viesť k narušeniu povrchu a vzhľadu výrobku.

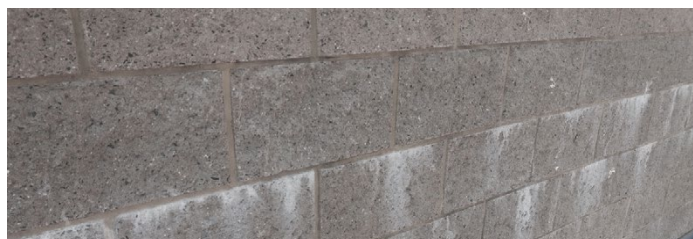
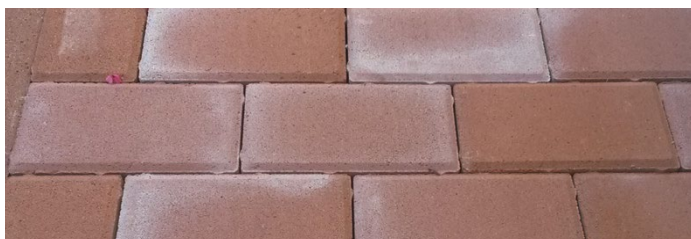

## Odlíšnosti farebného odtieňa

Na výslednú farebnosť betónového výrobku má vplyv celý rad faktorov, ktoré nie je možné pri priemyselnej výrobe vylúčiť. Ide napríklad o prirodzené farebné odchýlky prírodných vstupných surovín, odlišné teplotné a vlhkosťné podmienky pri výrobe a následnom zrení betónových výrobkov a pod. Farebnosť betónových výrobkov sa v určitej miere vyvíja aj dlhodobo pôsobením konkrétnych vplyvov vonkajšieho prostredia (poveternostné vplyvy, druh a intenzita prevádzky, UV žiarenie atď.). Túto vlastnosť majú betónové výrobky spoločnú s prírodnými materiálmi. Betón je tak v tomto smere špecifickým materiálom a nie je možné od neho očakávať identickú farebnosť, na akú sme zvyknutí napr. pri plastoch, náterových hmotách, nábytkových krycích dyhách a pod. V súvislosti s odlišnosťami vzhľadu a farebnosti výrobkov je nutné spomenúť tiež odlišnú mieru nasiakavosti, ktorá v podstate súvisí s originalitou každého betónového výrobku a môže mať výrazný vplyv na farebnosť a celkový vzhľad. Jej prejavom je rôzna doba vysychania povrchu betónových výrobkov po kontakte s vodou, resp. dažďovými zrážkami.



## Odreniny povrchu

K odreninám povrchu betónových výrobkov bežne dochádza pri doprave a manipulácii. Z povahy a charakteru tohto materiálu sa odreniny nedajú vylúčiť. Bežné odreniny, ku ktorým dochádza vo väčšine prípadov, postupne vďaka pôsobeniu poveternostných vplyvov a prevádzky opticky zanikajú. Pri vodorovných plochách, t. j. pri dlažbách, je tento proces rýchlejší v dôsledku zvýšeného zaťaženia povrchu prirodzeným oterom, na ktorý sú betónové povrchy dostatočne dimenzované, naproti tomu pri murovacích prvkoch je potrebné počítať s dlhším časovým horizontom odznenia odrenín.

