



UNIVERZÁLNÍ ZÁKRYTOVÉ DESKY

pro zdivo tloušťky 200 mm

Zákrytové desky jsou vyráběny jako doplňkový sortiment ke zdicím systémům. Jsou určeny k ukončení zídek, soklů, sloupků plotů, atik apod. Pro odvedení vody vně zdiva jsou zákrytové desky opatřeny okapovou drážkou.

Rozměry výrobků

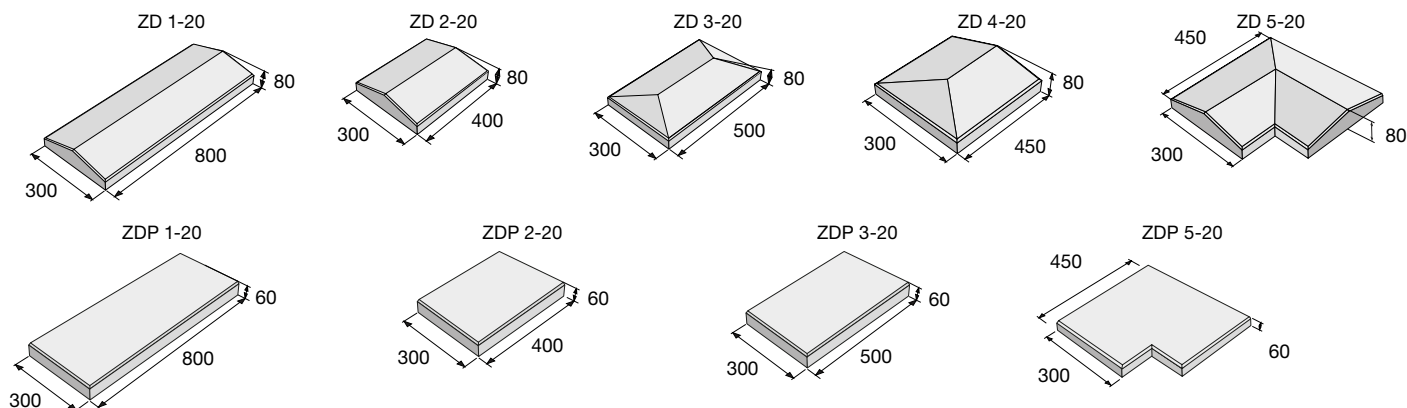

Barevné provedení

povrch hladký



přírodní

okrová

cihlová

Technické specifikace

název produktu	rozměry			měrná jednotka	paleta / ks	1 ks / kg	hmotnost výrobků na pal. (kg)	druh palety
	délka	šířka	výška					
ZD průběžná / ZD 1-20	800	300	80	ks	30	35	1050	EUR 120×80
ZD průběžná zkrácená / ZD 2-20	400	300	80	ks	60	17,9	1074	EUR 120×80
ZD sloupková / ZD 3-20	500	300	80	ks	32	20	640	EUR 120×80
ZD ukončující / ZD 4-20	450	300	80	ks	32	19,7	630	EUR 120×80
ZD rohová / ZD 5-20	450	300	80	ks	16	26	416	EUR 120×80
ZD průběžná plochá / ZDP 1-20	800	300	60	ks	30	30	900	EUR 120×80
ZD průběžná zkrácená plochá / ZDP 2-20	400	300	60	ks	60	15,5	930	EUR 120×80
ZD sloupková plochá / ZDP 3-20	500	300	60	ks	32	20,7	662	EUR 120×80
ZD rohová plochá / ZDP 5-20	450	300	60	ks	24	25	600	EUR 120×80



Výrobek splňuje evropské legislativní požadavky.

Tiskové chyby a změny vyhrazeny.

1





UNIVERZÁLNÍ ZÁKRYTOVÉ DESKY

pro zdivo tloušťky 200 mm

HLAVNÍ ZÁSADY PRO PRÁCI SE ZÁKRYTOVÝMI DESKAMI

V průběhu provádění stavby je velmi důležité zabezpečit zabránění vnikání srážkové vody do konstrukce provizorním zakrytím, v ideálním případě bezprostředním opatřením zídky finálními zákrytovými deskami, které je možno navíc opatřit **hydrofobní impregnací**. Obecně zvýšená vlhkost v konstrukci podporuje tvorbu vápenných výkvětů, případně může zvyšovat riziko tvorby trhlin vlivem působení objemových změn a je proto vhodné množství vlhkosti vstupující do konstrukce co nejvíce omezit. Zákrytové desky, které nedisponují zkosenou stříškou **doporučujeme osadit s určitým spádem**, aby mohla srážková voda stékat z konstrukce. Důležité je vyplnění jednotlivých spár mezi **zákrytovými deskami vodovzdorným materiálem** (tmel, silikon – např. Mapesil LM transparentní), aby srážková voda snadno nevnikala přímo do konstrukce. **Jelikož samotné zákrytové desky nejsou vodotěsné**, je další možností, jak minimalizovat množství srážkových vod do konstrukce vnikajících, opatření horní vodorovné plochy před nalepením zákrytových desek **hydroizolační stěrkou**. Vnikáním vody do konstrukce se vedle rizika pozdějšího vzniku trhlin také zvyšuje pravděpodobnost výskytu vápenných výkvětů, které byt pouze dočasně, negativně ovlivňují estetický vzhled.

Čím lepit a spárovat zákrytové desky?

Pracovníci našeho stavebního závodu zpravidla používají tyto materiály, nicméně doporučujeme konzultovat s výrobcí.











Lepení zákrytových desek – ADESILEX PG1 A + B

Spárování zákrytových desek – MAPESIL LM transparentní

Hydrofobizační nátěr – IMESTA IW 290, Antipluviol S hydrofobní siloxanový nátěr s výrobcem

Hydrofobizační nátěr zvýší vodoodpudivé vlastnosti povrchu. Zdivo sníží svou nasákavost a omezuje tak výskyt výkvětů na povrchu zdiva. V případě znečištění povrchu z okolního provozu lze rovněž znečištění lépe odstranit.

Vysvětlivky k piktogramům

 Plocha pochozí	 Impregnace Protect System TOP	 Výrobky podléhající příslušným evropským normám
 Plocha pojízdná osobními automobily	 Impregnace Perfect Clean TOP (PCT)	 Pohledové hrany
 Plocha pojízdná nákladními automobily	 Odolnost vůči mrazu	
 Ochranný systém Protect System IN	 Zvýšená protiskluzná charakteristika	

Před nákupem výrobků společnosti PRESBETON prosím věnuje pozornost následujícím informacím

Před vlastní pokládkou nebo zabudováním betonových výrobků věnujte pozornost doporučením výrobce pro konkrétní výrobek, zejména pak danému účelu použití, zásadám pokládky/zabudování a doporučením pro údržbu. Kompletní technická dokumentace je dostupná volně ke stažení na www.presbeton.cz (technické návody, prohlášení o vlastnostech, záruční list) nebo na prodejních místech. Vzhledem k obsáhlosti problematiky pokládky/zabudování doporučujeme svěřit realizaci díla v případě pochybností profesionální firmě. **Pokládka dlažebních desek a kamenů beze spár** (zejm. druhy bez distančníků), **má za následek poškození dlažby vyštípáním hran a rohů** a to jak ve fázi pokládky, tak při jejím užívání. Dodržujte doporučenou šířku spáry (zpravidla 3–5 mm). Spáry vyplňujte čistým křemičitým pískem frakce 0–2 mm.

Vápenné výkvěty

Zpravidla se projevují formou bílých až mléčných skvrn rozličného tvaru. Jedná se o uhličitán vápenatý, který na povrchu betonového výrobku vzniká reakcí hydroxidu vápenatého z betonu s oxidem uhličitým z ovzduší. Hydroxid vápenatý se přirozeně tvoří při smísení cementu s vodou. U klasických cementových betonů se tak jedná o přirozený jev, který není známkou nedostatečné kvality. Postupem času vlivem působení povětrnostních vlivů vápenný výkvět postupně odeznívá. Je tak zpravidla nejhodnější vyčkat a nechat pracovat přírodu, než se hned snažit výkvět odstraňovat, což může za určitých okolností, zejména při použití chemických přípravků, vést k narušení povrchu a vzhledu výrobku.



Odlíšnosti barevného odstínu

Na výslednou barevnost betonového výrobku má vliv celá řada faktorů, které nelze u průmyslové výroby vyloučit. Jedná se např. o přirozené barevnostní odchylky přírodních vstupních surovin, odlišné teplotní a vlhkostní podmínky při výrobě a následném zrání betonových výrobků apod. Barevnost betonových výrobků se v určité míře vyvíjí i dlouhodobě působením konkrétních vlivů vnějšího prostředí (povětrnostní vlivy, druh a intenzita provozu, UV záření atd.). Tuto vlastnost mají betonové výrobky společnou s přírodními materiály. Beton je tak v tomto směru specifickým materiálem a nelze od něj očekávat identickou barevnost na jakou jsme zvyklí např. u plastů, nátěrových hmot, nábytkových krycích dých apod. Ve vztahu na odlišnosti vzhledu a barevnosti výrobků je nutno vzpomenout rovněž odlišnou míru nasákavosti, která souvisí s originalitou v podstatě každého betonového výrobku a která může představovat výrazné ovlivnění barevnosti a celkového vzhledu. Jejím projevem je nesterádná doba vysychání povrchu betonových výrobků po kontaktu s vodou resp. dešťovými srážkami.

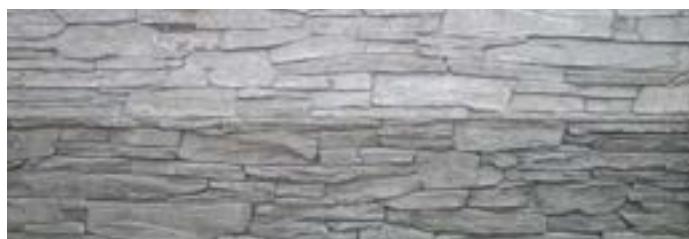

Odřenininy povrchu

K odřeninám povrchu betonových výrobků běžně dochází při dopravě a manipulaci. Z povahy a charakteru tohoto materiálu oděrky nelze vyloučit. Běžné oděrky, ke kterým dochází ve většině případů, postupně, díky působení povětrnostních vlivů a působením provozu, opticky zanikají. U vodorovných ploch, tj. u dlažeb je tento proces rychlejší vlivem zvýšeného zatížení povrchu přirozeným otěrem, na který jsou betonové povrchy dostatečně dimenzovány, naproti tomu u zdících prvků je potřeba počítat s delším časovým horizontem odeznění odřenin.

